

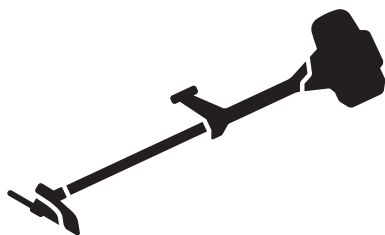

# Husqvarna®



535iFR, 535iRXT, 535iRX

ET	Kasutusjuhend	2-29
LV	Lietošanas pamācība	30-58
LT	Operatoriaus vadovas	59-87

# Sisukord

Sissejuhatus.....	2	Veatsing.....	26
Ohutus.....	4	Transportimine, hoiuolepanek ja utiliseerimine.....	26
Kokkupanek.....	11	Tehnilised andmed.....	27
Töö.....	17	Lisavarustus.....	28
Hooldamine.....	23	EÜ vastavusdeklaratsioon.....	29

# Sissejuhatus

## Toote kirjeldus

See on aku jõul töötav, elektrimootoriga trimmer/ võsalõikur.

Me teeme pidevalt tööd, et tõsta teie ohutust ja tõhusust töötamisel. Lisateabe saamiseks võtke ühendust hooldusesindusega.

## Kasutusotstarve

Eri tüüpi taimestiku lõikamiseks kasutage toodet koos saetera, rohutera või trimmipeaga. Ärge kasutage toodet

muul otstarbel kui muru pügamiseks, rohu niitmiseks ja metsa puhastamiseks. Puitunud tüvede saagimiseks kasutage saetera. Rohu lõikamiseks kasutage rohutera või trimmipead.

**Märkus:** Kasutamist võivad piirata riiklikud või kohalikud määrused. Järgige kõiki määarusi.

Kasutage toodet ainult koos tootja heakskiidetud tarvikutega. Vt jaotist *Lisavarustus lk 28*.

## Toote tutvustus

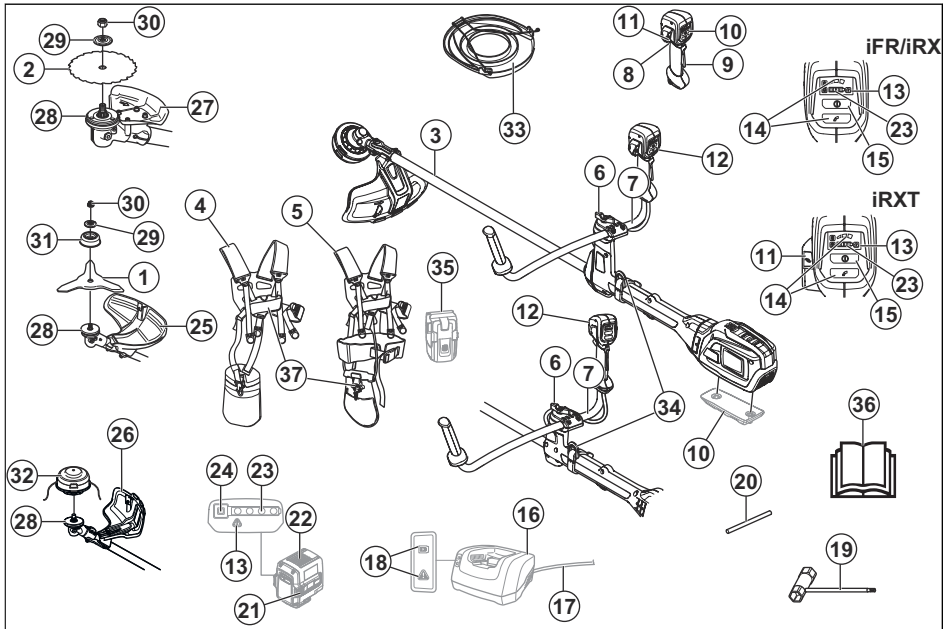

- |                     |  |
|---------------------|--|
| 1. Rohutera         | 4. Balance 55 Harness (535iFR, 535iRX) |
| 2. Saetera (535iFR) | 5. Balance XB Harness (535iRXT)        |
| 3. Vars             | 6. Nupp                                |

7. Juhtraud
8. Toitelüliti
9. Toitelüliti lukustus
10. Lisaraskus (tarvik)
11. ErgoFeed nupp (535iRXT)
12. Käepide
13. Hoiatusindikaator (LED-tuli)
14. Kiirusrežiimi nupp
15. Käivitus- ja seiskamisnupp
16. Laadija
17. Laadimiskaabel
18. Sisselülitus- ja hoiatusindikaator (LED-tuli)
19. Lehtsilmusvõti
20. Splint
21. Aku vabastamise nupud
22. Aku
23. Laetustase
24. Akunäidiku nupp
25. Rohuterakaitse
26. Trimmerikaitse
27. Saeterakaitse (535iFR)
28. Vedamisketas
29. Seib
30. Lukustusmutter
31. Tugikuppel
32. Trimmeripea
33. Transportkaitse
34. Rakmete riputuskonks
35. Akuhoidik (lisatarvik)
36. Kasutusjuhend
37. Kiirvabastusmehhanism

## Sümbolid seadmel



**HOIATUS!** Seade võib olla ohtlik! Hooletu või väär käsitlemine võib põhjustada kasutaja või teiste isikute raskeid kehavigastusi või hukkamise. Äärmiselt oluline on käesolev kasutusjuhend läbi lugeda ja selle sisust aru saada. Lugege enne seadme kasutamist kasutusjuhend tähelepanelikult läbi ja veenduge, et oleksite juhistest aru saanud.



Kohtades, kus teile võib peale kukkuda esemeid, kasutage kaitsekiivrit. Kandke heakskiidetud kõrvaklappe. Kandke heakskiidetud kaitseprille.



Väljuva võlli suurim kiirus.



Seade võib esemeid õhku paisata ja see võib põhjustada vigastuse.



See seade vastab kehtivatele EL-i direktiividele.



Hoidke seadme kasutamise ajal inimestest ja loomadest vähemalt 15 m kaugusele.



Tagasilöögi oht juhul, kui lõikeosa puudutab objekti, mida see kohe läbi ei löika. Seade võib lõigata küljest kehaosi. Hoidke seadme kasutamise ajal inimestest ja loomadest vähemalt 15 m kaugusele.



Kandke heakskiidetud kaitsekindaid.



Kandke vastupidavaid libisemiskindlaid jalanõusid.



Kasutage ainult elastset jõhvi. Ärge kasutage metallist lõikevahendeid.



**IPX4** Kaitske veepritsmete eest.



Keskonda paisatava müra tase vastab Euroopa direktiivi 2000/14/EÜ ja Uus Lõuna-Walesi seaduse „Protection of the Environment Operations (Noise Control) Regulation 2017” nõuetele. Mürataseme andmed on toodud seadme sildil ja peatükis Tehnilised andmed.



Seadmel või selle pakendil olevad sümbolid viitavad, et antud seadet ei tohi visata olmeprügi hulka. Seade tuleb kõrvaldada vastavas taaskasutuspunktis.



Alalisvool.



Hoidke kõik kehaosad kuumadest pindadest eemal.



Kui toode kasutab *Bluetooth*<sup>®</sup>-i juhtmeta tehnikat. Sümbol*Bluetooth*<sup>®</sup> on näidatud toote nimesildil. Vt jaotist *Husqvarna Connect 1k 17*.

aaaannxxxx

Andmesilidilt leiata seerianumbri.  
**aaaa** on tootmisaasta, **nn** on tootmis-  
nädal ja **xxxx** on järjekorranumber.

## Tootevastutus

Tootevastutusseaduste alusel ei vastuta me tootest tingitud kahjustuste eest, kui:

- toodet on valesti parandatud;
- toote parandamisel on kasutatud osi, mis ei ole tootja poolt valmistatud või heaks kiidetud;
- tootel on kasutatud tarvikut, mis ei ole tootja poolt valmistatud või heaks kiidetud;
- toodet ei ole parandatud volitatud hoolduskeskuses või volitatud isiku poolt.

**Märkus:** Seadmel toodud ülejäänud sümbolid/tähised vastavad muude kommertsvaldkondade sertifitseerimisnõuetele.

## Tootja

Husqvarna AB

Drottninggatan 2, SE-561 82 Huskvarna, Sweden, tel:  
+46-36-146500

## Ohutus

### Ohutuse määratlused

Mõistetega „hoiatus“, „ettevaatus“ ja „märkus“ juhitakse tähelepanu eriti oluliste kohtadele kasutusjuhendis.



**HOIATUS:** Tähistab kasutusjuhendi juhiste eiramise korral kasutaja või kõrvalseisjate kehavigastuse või surmaga lõppeva õnnetuse ohtu.



**ETTEVAATUST:** Tähistab kasutusjuhendi juhiste eiramise korral seadme, muude esemete või läheduses asuvate objektide kahjustamise ohtu.

**Märkus:** Tähistab antud olukorras vajaliku lisateavet.

### Üldised ohutusalsed märkused elektritööriistade kohta



**HOIATUS:** Lugege läbi kõik elektrilise tööriistaga kaasas olevad hoiatused, juhised, tehnilised andmed ning tutvuge joonistega. Alltoodud juhiste eiramine võib põhjustada elektrilöögi, tulekahju ja/või ohtliku kehavigastuse.

- Hoidke kõik ohutusalsed märkused ja juhised edasiseks kasutamiseks alles. Märkustes kasutatud elektritööriista mõiste tähistab võrgutoitel (juhtmega) elektritööriista või akutoitel (juhtmeta) elektritööriista.

### Tööala ohutus

- Hoidke tööala puhas ja tagage hea valgustus. Segamini või hämarad alad on õnnetusealdis.
- Ärge kasutage elektritööriista plahvatusohtlikus keskkonnas, näiteks tuleohtlike vedelike, gaaside või tolmu läheduses. Elektritööriistad võivad tekitada sädemeid, mis võivad tolmu või gaasid süüdata.

- Hoidke elektritööriista kasutamise ajal lapsed ja kõrvalseisjad tööalast eemal. Tähelepanu hajumine võib põhjustada kontrolli kaotamist.

### Elektriohutus

- Elektritööriista pistikud peavad sobima pistikupesasse. Ärge muutke pistikut mis tahes viisil. Ärge kasutage maandusega elektritööriistade puhul adapterpistikuid. Muutmata pistikud ja sobivad pistikupesad vähendavad elektrilöögi ohtu.
- Väldi kehalist kokkupuudet maandatud pindadega (nt torud, radiaatorid, elektriliidid ja külmikud). Keha maandamise korral on elektrilöögi oht suurem.
- Välitge elektritööriistade kokkupuudet vihma ja märgade tingimustega. Tööriista pääsenud vesi suurendab elektrilöögi saamise ohtu.
- Kasutage juhete õigesti. Ärge kunagi kasuta juhete elektritööriista kandmiseks, tõmbamiseks või pistikupesast eemaldamiseks. Kaitske juhete kuumuse, õli, teravate servade ja liikuvate osade eest. Kahjustatud või sõlmes juhte suurendab elektrilöögi ohtu.
- Elektritööriistaga õues töötamisel kasuta välitingimustes kasutamiseks sobivat pikendusjuhet. Välitingimustes kasutamiseks sobiva pikendusjuhtme kasutamine vähendab elektrilöögi ohtu.
- Kui elektritööriista kasutamine niiskes keskkonnas on vältimatu, kasutage rikkevoolukaitsmega (RCD) kaitsitud toidete. RCD kasutamine vähendab elektrilöögi ohtu.

### Inimeste kaitsmine

- Olge elektritööriista kasutamisel tähelepanelik, jälgige oma tegevust ja kasutage tervet mõistust. Ärge kasutage elektritööriista, kui olete väsinud või uimastite, alkoholi või ravimite mõju all. Hetkeline tähelepanematus elektritööriistade kasutamise ajal võib lõppeda tõsiste kehavigastustega.
- Kasutage isikukaitselahendusi. Kasutage alati kaitseprille. Asjakohastes tingimustes kaitsevahendite (nt tolmu mask, mittelbibisevad

turvajalatsid, kiiver või kõrvaklapid) kasutamine vähendab kehavigastuste ohtu.

- **Vältige soovimatut käivitumist. Enne seadme ühendamist toiteallika ja/või akuga, üles tõstmist või kandmist veendu, et lüliti oleks väljalülitatud asendis.** Kui kannate elektritööriista nii, et teie sõrm on toitelülilil, või pingestate lülitiga varustatud elektritööriista, võib see lõppeda õnnetusega.
- **Eemaldage enne elektritööriista sisselülitamist kõik reguleerimis- ja nutrivõtmed.** Elektritööriista pöörleva osa külge jäetud nutri- vm võti võib põhjustada kehavigastusi.
- **Ärge küünitage liiga kaugele. Säilitage kogu aeg kindel jalgealune ja tasakaal.** See annab ootamatutes olukordades parema kontrolli elektritööriista üle.
- **Kandke nõuetekohaseid riideid. Ärge kandke lahtiseid rõivaid ega ehteid. Hoidke juuksed ja rõivad liikuvatest osadest eemal.** Lahtised rõivad, ehted või pikad juuksed võivad liikuvate osade vahele kinni jääda.
- **Kui seadmetel on ühendus tolmuemaldus- ja kogumisseadmete jaoks, veendu, et need on ühendatud ja neid kasutatakse õigesti.** Tolmukogumise kasutamise abil saab vähendada tolmuiga seotud ohte.
- **Ära muutu tööriistade sagedasest kasutusest hooletuks ja ära eira tööriistade ohutu kasutamise põhimõtteid.** Hooletu tegevus võib ka murdosa sekundi jooksul põhjustada tõsisid kehavigastusi.

## Elektritööriista kasutamine ja hooldamine

- **Ärge suruge elektritööriista jõuga. Kasutage rakenduse jaoks asjakohast elektritööriista.** Õige elektritööriist teeb töö ära paremini, ohutumalt ja ettenähtud kiirusel.
- **Ärge kasutage elektritööriista, kui lüliti vajutamisel ei lülitu seade sisse ega välja.** Mis tahes elektritööriist, mida pole võimalik juhtida, on ohtlik ja tuleb viivitamatult parandada.
- **Enne elektritööriista reguleerimist, tarvikute vahetamist või hoialepanekut eemalda pistik toiteallikast ja/või eemalda elektritööriista küljest aku, kui see on eemaldatav.** Taolised ennetavad ohutusmeetmed vähendavad elektritööriista tahtmatu käivitamise ohtu.
- **Hoidke elektritööriista, mida te parasjagu ei kasuta, lastele kättesaamatus kohas ja ärge lubage elektritööriista kasutada isikutele, kes ei oska seda kasutada või pole neid juhiseid läbi lugenud.** Elektritööriistad on koolitamata kasutajate käes ohtlikud.
- **Elektritööriista ja tarvikuid tuleb hooldada. Kontrollige liikuvate osade joondust ja kinnitusi, osade purunemist või muid tööriista kasutamist mõjutada võivaid tegureid. Kahjustuse korral laske elektritööriist enne kasutamist remontida.** Paljude õnnetuste põhjuseks on halvasti hooldatud elektritööriistad.

- **Hoidke lõikevahendid teravad ja puhtad.** Nõuetekohaselt hooldatud teravate lõikeservadega lõikevahendite kinnikiilumise tõenäosus on väiksem ja neid on hõlpsam juhtida.
- **Järgige elektritööriista, tarvikute, tööriistaotsikute jm kasutamisel neid juhiseid ning arvestage töötingimuste ja -ülesandega.** Elektritööriista kasutamine muuks kui ettenähtud otstarbeks võib põhjustada ohtliku olukorra.
- **Hoidke käepidemed ja haardepinna kuivad, puhtad ning õli- ja määrdevabad.** Libedate käepidemete ja haardepindade korral ei ole ootamatutes olukordades võimalik tööriista ohutult käsitseda ja juhtida.

## Akutööriistade kasutamine ja hooldamine

- **Kasutage laadimiseks ainult tootja soovitatud laadijat.** Ühte tüüpi aku laadimiseks sobiv laadija võib koos teist tüüpi akuga kasutades tuleohtu põhjustada.
- **Kasutage mootortööriistades vaid spetsiaalselt neile loodud akusid.** Teisi akukogumeid kasutades riskite vigastuste ja tulekahjuga.
- **Kui aku pole hetkel kasutuses, hoidke seda eemal teistest metallesemetest (nt kirjklambriid, mündid, võtmed, naelad, kruvid vms väiksed metallised), mis võiksid akuklemme omavahel ühendada.** Akuklemmide lühistamine võib põhjustada põletushaavu või tulekahju.
- **Väärkasutamise korral võib akut vedelikku lekkida; vältige kokkupuudet.** Kokkupuute korral loputage kannatada saanud kohta veega. Kui vedelik satub silma, loputage silma veega ja pöörduge arsti poole. Akust lekkinud vedelik võib põhjustada ärritust või põletushaavu.
- **Ärge kasutage defektset või muudetud akut või tööriista.** Kahjustatud või muudetud akud võivad käituda ettearvamatuult ning põhjustada tule-, plahvatus- või vigastusohtu.
- **Ärge laske akul või tööriistal puutuda kokku tulega või liiga kõrgete temperatuuridega.** Kokkupuude üle 130 °C temperatuuriga võib põhjustada plahvatuse.
- **Järgige kõiki laadimisjuhiseid ja ärge vahetage akut või tööriista temperatuuril, mis jääb väljapoole juhistes kirjeldatud temperatuurivahemikku.** Aku laadimine valesil või väljaspool selleks ettenähtud temperatuurivahemikku võib akut kahjustada ja suurendada tuleohtu.
- **Enne tööriista reguleerimist, tarvikute vahetamist või hoialepanekut eemaldage aku tööriista küljest.** See ennetav ohutusmeede vähendab akutoitel tööriista tahtmatu käivitamise ohtu.

## Hooldus

- **Laske elektritööriista hooldada vastava väljaõppega remontijal, kes tohib kasutada ainult identseid asendusosi.** See tagab elektritööriista ohutuse säilimise.

- **Ärge kunagi hooldage kahjustatud akusid.** Akusid võivad hooldada üksnes tootja või volitatud teenusepakkujad.

## Muu üldine ohutusteave

- Enne teise tööpiirkonda liikumist lülitage seade välja. Seadme üleandmisel teisele isikule eemaldage alati aku.
- Ärge kunagi asetage seadet maha enne, kui olete selle välja lülitanud ja aku eemaldanud. Ärge jätke sisselülitatud seadet järelevalveta.
- Lõikeseade ei seisku pärast seadme väljalülitamist kohe.
- Kui käivituslülitil on liikunud tagasi algasendisse, peab lõikeketas olema täielikult peatunud.
- Enne seadme kasutamist ning pärast löögi saamist tuleb kontrollida kulumis- ja kahjustusjärgi ning seadet vajadusel remontida.
- Kui seadmega töötamise ajal jääb midagi lõikeosa külge kinni, siis peatage seade ja lülitage see välja. Veenduge, et lõikeosa oleks täielikult seiskunud. Alati enne seadme ja/või lõikeosa puhastamise, kontrollimise või parandamise alustamist eemaldage aku.
- Kontrollige seadet enne kasutamist. Vt jaotiseid *Ohutus lk 4* ja *Hooldamine lk 23*. Ärge kasutage kahjustatud seadet. Järgige seadet kontrollides ja hooldades seadme kasutusjuhendi nõudeid.
- Vigane lõikeosa võib suurendada õnnetuste ohtu.
- Kontrollige, et ajam poleks määrdunud ega mõranenud. Eemaldage ajamist harja abil muru ja lehed. Vajaduse korral tuleb kanda kindaid.
- Kontrollige alati, et õhutusavad oleksid puhtad.
- Kontrollige, et trimmeripea oleks täielikult trimmeri külge kinnitatud.
- Enne käivitamist tuleb paigaldada kõik seadme katted, kaitsed ja käepidemed.
- Kontrollige, et seade oleks täiesti korras. Kontrollige, et kõik mutrid ja kruvid oleksid korralikult pingutatud.
- Kontrollige trimmeripead ja kaitsekattet, kas selles pole märgata kahjustusi. Kui trimmeripead või trimmerikaitset on tabanud löök või see on pragunenud, vahetage trimmeripea või trimmerikaitse välja. Kasuta ettenähtud lõikeosa kaitsekattet. Vt. peatükki Tehnilised andmed.
- Toode on ohtlik, kui kasutate seda valesti või ettevaatamatult. Toode võib põhjustada kasutaja või kõrvaliste isikute ohtliku kehavigastuse või surma.
- Seda seadet ei tohi kasutada isikud (sh lapsed), kellel on nõrgemad füüsilised, sensoorsed või vaimsed võimed või puudulikud teadmised ja kogemused, välja arvatud juhul, kui neid jälgib või juhendab seadme kasutamisel isik, kes vastutab nende ohutuse eest. Lapsi tuleb jälgida, et nad seadmega ei mängiks.
- Ärge laske lapsi seadme lähedale ega seadet kasutada! Et seadet on lihtne käivitada, võivad lapsed selle käivitada, kui neid piisavalt ei jälgita. See tähendab raskete vigastuste tekke ohtu.

Sellepärast tuleb seadmelt eemaldada aku, kui seade jääb valveta.

- Ärge kunagi lubage seadet ega akut kasutada või hooldada lastel ega teistel isikutel, kes pole seadme ja/või aku kasutamise koolitust saanud.
- Kasutamist võivad piirata riiklikud või kohalikud seadused. Järgige kõiki määrusi.
- Seadet tuleb hoida lukustatud ruumis, kus lapsed ja kõrvalised isikud sellele ligi ei pääse.
- Hoistamise ja transportimise ajal tuleb alati kasutada transportkaitset.
- Hoidke käed ja jalad alati lõikepiirkonnast eemal, eriti mootori sisselülitamise ajal.
- Pärast seadme väljalülitamist hoidke käed ja jalad lõikeosast eemal seni, kuni lõikeosa on täielikult seisma jäänud.
- Ärge eemaldage lõigatud materjali ega laske teistel inimestel lõigatud materjali eemaldada ajal, kui seade töötab või lõikeosa pöörleb, kuna see võib põhjustada ohtlikke kehavigastusi.
- Ärge unustage, et seadme kasutaja vastutab selle eest, et inimeste või nende varaga ei juhtuks õnnetust.
- Seadme algset konstruktsiooni ei tohi muuta ilma tootja loata. Kasutage alati originaaliosavarvikuid. Lubamatud muudatused ja varuosad võivad põhjustada kasutaja ja teiste isikute raskeid või isegi eluohtlikke kehavigastusi. Garantii ei pruugi katta kahjusid, mis on põhjustatud volitamata tarvikute või varuosade kasutamisest.
- Ainukesed tarvikud selle seadme kasutamiseks on peatükis Tehnilised andmed loetletud, meie soovitatud lõikeosad.
- Ärge kunagi kasutage seadet, mille ehitust on muudetud.
- Ärge kunagi kasutage kahjustatud seadet. Teostage ohutuskontroll ja hooldage seadet korrapäraselt, nagu käsitlemisõpetuses nõutud. Teatud hooldustoiminguid tohib teha ainult vastava väljaõppe saanud spetsialist. Vt juhiseid lõigust „Hooldus“.
- Halva ilmaga töötamine väsitab ja sellega kaasneb tihti müüri ohte. Seadet pole soovitatav kasutada väga halva ilmaga, näiteks tiheda udu või vihma, tugeva tuule, väga külma temperatuuri või äikesehooh korral.
- Ärge kunagi töötage redelil, toolil või muus kõrges asendis, mis ei ole täielikult fikseeritud.
- Kui seadet ei kasutata, hoidke seda siseruumis.
- Kõiki olukordi, mis võivad seadme käitamisel ette tulla, ei ole võimalik kirjeldada. Olge alati ettevaatlik ja kasutage tervet mõistust. Vältige olukordi, millega te ei pruugi toime tulla. Kui te pärast selle juhendi läbilugemist tunnete veel ebakindlust, küsige enne jätkamist nõu asjatundjalt.
- Veenduge, et inimesed ja loomad ei oleks töö ajal lähemal kui 15 meetrit. Kui samas kohas töötab mitu kasutajat, peab ohutusvahemaa olema vähemalt 15 meetrit. Vastasel juhul tekib raskete vigastuste

saamise oht. Seisake seade kohe, kui keegi läheneb. Ärge kunagi pöörake seadet ringi enne, kui olete selja taha vaadanud ja veendunud, et ohtuotsoonis pole kedagi.

- Kui seadmega töötamise ajal jääb midagi löikeosa külge kinni, siis peatage seade ja lülitage see välja. Veenduge, et löikeosa oleks täielikult seiskunud. Alati enne seadme ja/või löikeosa puhastamise, kontrollimise või parandamise alustamist eemaldage aku.
- Veenduge, et inimesed, loomad või kõrvalised esemed ei mõjutaks teie kontrolli seadme üle ega puutuks kokku löikeosaga või löikeosast väljapaiskuvate lahtiste esemetega. Ärge kasutage kunagi seadet olukordades, kus te ei saa kutsuda abi õnnetuse korral.
- Veenduge, et saate turvaliselt seista ja liikuda. Vaadake, et läheduses ei oleks tõkkeid, nagu juuri, kive, oksid, kraave jms, mis oleksid takistuseks juhul, kui tuleb kiiresti eemalduda. Olge eriti ettevaatlik mäeküljel töötades.
- Kõndige ja ärge kunagi jookske.
- Vaadake üle tööpiirkond. Kõrvaldage kõik lahtised esemed, nagu kivid, klaasikillud, naelad, traat, nõör ja muu taoline, mis võivad õhku paiskuda või löikurisse või löikuri piirdesse kinni jääda.
- Jälgige, et lõigatud oksajupid teie pihta ei paiskuks. Ärge lõigake liiga lähedal maapinnale, kus kivid ja muud esemed võivad õhku paiskuda.
- Kui seade on sisse lülitatud, siis jälgige, et riided või kehaosad ei puutuks vastu löikeosa. Hoidke seadet puusa kõrgusel.
- Hoiduge eemalepaiskuvate esemete eest. Kasutage alati heakskiidetud kaitseprille. Ärge kumarduge vaatama kaitsekatte taha! Kivid, praht jms võivad õhku paiskudes sattuda silma ja põhjustada pimedaks jäämist või ohtlikke kehavigastusi.
- Kui kasutate kuulmiskaitset, olge tähelepanelik hõigete ja hoiatussignaalide suhtes. Eemaldage kõrvaklapid kohe, kui seade on seiskunud.
- Kui tekib ebasoovitav vibratsioon, kerige jõhvi välja, et anda jõhvile õige pikkus, misjärel peaks vibratsioon vaibuma.
- Kui seade hakkab ebatavaliselt vibreerima, siis peatage masin ja eemaldage aku.
- Tugeva vibratsiooniga töötamine võib põhjustada vereringe- või närvikahjustusi, eriti neil, kel on vereringehäireid. Pöörduge arsti poole, kui ilmneb nähte, mis võivad olla vibratsioonist põhjustatud. Sellisteks nähtudeks on näiteks tundetus, surin, torkiv tunne, valu, nõrkus, muutused nahavärvis või naha seisukorras. Nimetatud nähtused esinevad tavaliselt sõrmedes, käelabades ja randmetes.
- Hoidke seadet alati kahe käega. Hoidke seadet endast paremal.

## Isikukaitsevahendid



**HOIATUS:** Enne seadme kasutamist lugege läbi järgnevad hoiatused.

- Seadmega töötamisel tuleb kasutada ettenähtud isikukaitsevarustust. Isikukaitsevarustus ei välista täielikult kehavigastuste ohtu, kuid vähendab õnnetusjuhtumi korral kehavigastuse raskusastet. Õige varustuse valimiseks pöörduge edasimüüja poole.
- Kaitsekiivrit, kohtades, kus on langevate esemete oht.

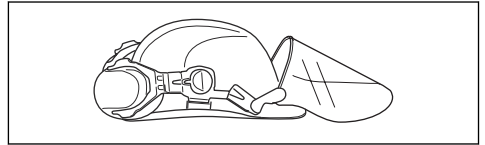

- Kandke alati sobiva summutusvõimega kuulmiskaitsemeid. Pikaajaline müra võib tekitada püsiva kuulmiskahjustuse.

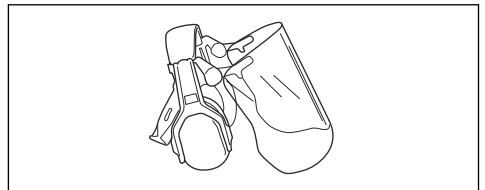

- Kandke heakskiidetud kaitseprille. Näokaitseme kasutamisel tuleb lisaks kasutada heakskiidetud kaitseprille. Heakskiidetud kaitseprillide all mõeldakse selliseid prille, mis vastavad standardile ANSI Z87.1 USA-s või EN 166 Euroopa Liidu riikides.

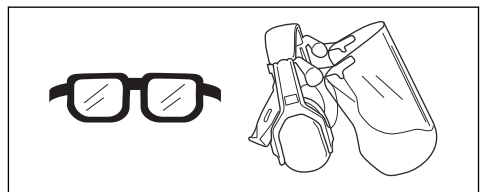

- Vajaduse korral kandke kaitsekindaid, näiteks löikeosa kinnitades, kontrollides või puhastades.

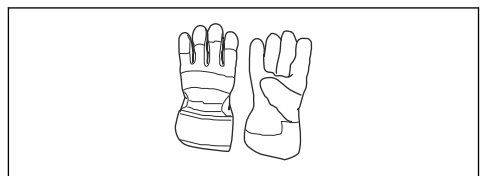

- Kandke tugevaid, mittelbisevaid saapaid.



- Kandke vastupidavast materjalist riideid. Kandke alati pikki raskeid pükse ja pikki varrukaid. Hoidke liiga avaratest rõivastest, mis võivad okstesse takerduda. Ärge kandke ehteid, lühikesi pükse, lahtiseid jalatseid ega käige paljajalu. Kinnitage juuksed ohutult õlgadest kõrgemale.
- Hoidke esmaabikomplekt käepärast.

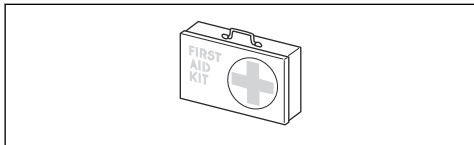

## Toote ohutusseadised



**HOIATUS:** Enne seadme kasutamist lugege läbi järgnevad hoiatused.

Selles alalõigus kirjeldatakse masina turvavarustust, selle otstarvet ning kuidas läbi viia kontrollid ja hooldust, tagamaks masina nõuetekohane töö. Peatükist *Toote tutvustus lk 2* näete, kus nad teie seadmel paiknevad.

Kui seadet ei hooldata õigesti ja korrapäraselt ning seadet ei paranda asjatundja, võib seadme tööiga lüheneda ja tekkida õnnetuste oht. Kui vajate täiendavat infot, pöörduge lähimasse teenindusse.



**HOIATUS:** Ärge kasutage seadet, kui selle turvavarustus pole täiesti korras.

Ohutusvarustust tuleb käesolevas lõigus toodud eeskirjade kohaselt hooldada ja kontrollida. Kui seade ei vasta ohutusnõuetele, laske see parandada hooldustöökohas.



**ETTEVAATUST:** Seadme hooldus ja parandamine nõuab eraldi väljaõpet. Eriti oluline on see seadme ohutusvarustuse puhul. Kui seade ei vasta allpool toodud nõuetele, vii see hoolduspunkti. Meie toodetele on tagatud professionaalne hooldus ja parandus. Kui seadme müüja ei tegele hooldusega, paluge teda juhatada teid lähimasse hoolduspunkti.

## Toitelüliti lukustuse kontrollimine

Toitelüliti lukustusfunktsioon väldib seadme juhuslikku käivitamist. Kui lükkate toitelüliti lukustuse edasi (A) ja seejärel vajutate selle vastu käepidet (B), vabastatakse toitelüliti (C). Käepidemest lahtilaskmise korral naasevad nii toitelüliti kui ka toitelüliti lukustus algasendisse. Seda liigutust juhivad kaks iseseisvat vedru.

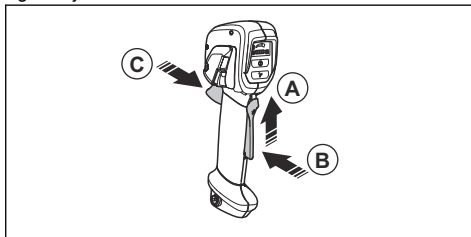

1. Jälgige, et kui lukk on algasendis, oleks toitelüliti lukustatud.

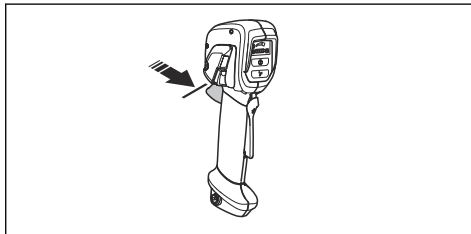

2. Vajutage toitelüliti lukustust alla ja veenduge, et vabastamisel liiguks see tagasi algasendisse.

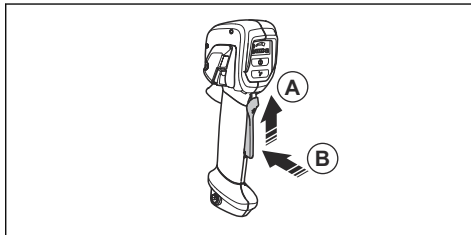

3. Veenduge, et toitelüliti ja lukk liiguksid takistamatult ning tagastusvedru töötaks eelduspäraselt.

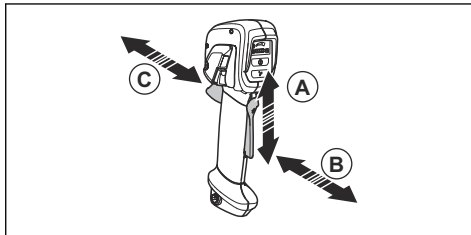

4. Käivitage seade, vt jaotist *Toote käivitamine lk 19*.
5. Rakendage täispöörded.
6. Vabastage toitelüliti ja veenduge, et löikeosa peatuks täielikult.



## Kasutajaliidese kontrollimiseks toimige järgmiselt.

1. Vajutage pikalt käivitus- ja seiskamisnuppu (A).

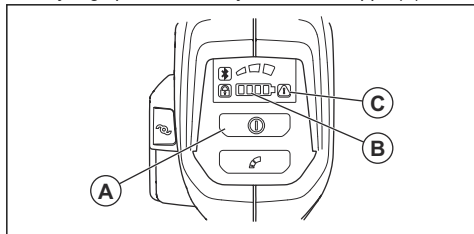

- a) Seade on sisse lülitatud siis, kui LED-tuli (B) süttib.
  - b) Seade on välja lülitatud siis, kui LED-tuli (B) kustub.
2. Hoiatusindikaatori (C) süttimise või vilkumise korral vt *Veatsing lk 26*.

## Vibratsioonisummutussüsteemi (535iRXT, 535iRX) kontrollimine

Vibratsioonisummutussüsteem vähendab vibratsiooni käepidemetes miinimumini, mis muudab seadme kasutamise lihtsamaks. Selle seadme vibratsioonisummutussüsteem vähendab löikeosa põhjustatud juhtraua ja käepidemete vibratsiooni.

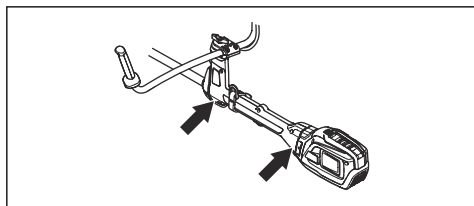

1. Seisake seade.
2. Otsige deformatsioone ja kahjustusi, näiteks pragusid.
3. Vajutage õrnalt vibratsioonivastast vedrustust ja veenduge, et see saaks igas suunas veidi liikuda.

## Ohutusvabasti kontrollimine



**HOIATUS:** Ärge kunagi kasutage rakmeid, mille ohutusvabasti on kahjustatud..

1. Seisake mootor.
2. Otsige kahjustusi, näiteks pragusid.

3. Vabastage ja kinnitage ohutusvabasti mehhanism, et kontrollida, kas see töötab korralikult.

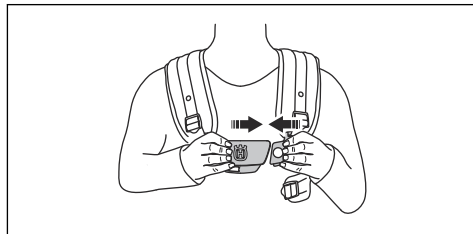

4. Kui rakmetel on puusapadi ja puusarihm, kontrollige, et ohutusvabasti töötaks korralikult.

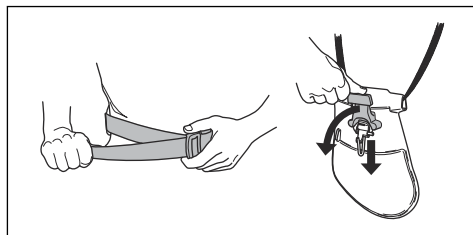

## Löikeosa kaitsme kontrollimine



**HOIATUS:** Ärge kasutage löikeosa ilma heakskiidetud ja õigesti kinnitatud löikeosa kaitsmeta. Kasutage alati löikeosa kaitset, mis on ette nähtud just selle löikeosa jaoks, mida te kasutate, vt *Lisavarustus lk 28*. Vale või vigane löikeosa kaitse võib põhjustada raskeid kehavigastusi.

Löikeosa kaitse takistab esemete paiskumist seadmekasutaja suunas. Samuti aitab see ära hoida kehavigastusi, mida võib tekitada löikeosa puudutamine.

1. Seisake seade ja eemaldage aku.
2. Otsige kahjustusi, näiteks pragusid.

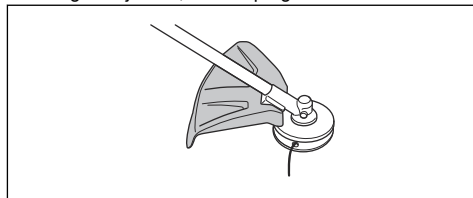

3. Kui löikeosa kaitse on kahjustunud, vahetage see välja.

## Lukustusnutri kinnitamine ja eemaldamine



**HOIATUS:** Seisake seade, eemaldage aku, kasutage kaitsekindaid ja olge löikeosa teravate servadega ettevaatlik.

Lukustusmutrit kasutatakse teatud tüüpi lõikeosade lukustamiseks. Lukustusmutter on vasakkeermega.

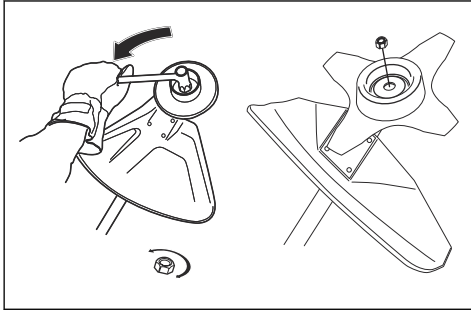

- Kinnikeeramisel keeratakse lukustusmutrit lõikeosa pöörlemissuunale vastassuunas.
- Lukustusmutri eemaldamisel keeratakse lukustusmutrit lõikeosa pöörlemissuunas.
- Kasutage lukustusmutri vabastamiseks ja pingutamiseks pika varrega padrunvõtit. Joonisel olev nool näitab ala, kus saate ohutult padrunvõtmega töötada.



**HOIATUS:** Saetera mutri lahti tegemisel ja kinnitamisel võib end saehammastega vigastada. Kanna hoolt, et käsi oleks selle töö tegemisel terakaitsega kaitsitud.

**Märkus:** Veenduge, et te ei saa lukustusmutrit käsitsi keerata. Kui nailonlukustit takistusi ei ole vähemal 1,5 Nm, vahetage lukustusmutter välja. Pärast mutri ligikaudu kümnekordset kinnikeeramist tuleb see välja vahetada.

## Lõikeosa



**HOIATUS:** Enne lõikeosa mis tahes detailidega töötamist eemaldage aku ja veenduge, et lõikeosa oleks täielikult peatunud.



**HOIATUS:** Kasutage õiget lõikeosa. Lõikeosa tohib kasutada ainult koos soovitatud kaitsekatega, vt jaotist *Lisavarustus lk 28*. Veenduge, et lõikeosa oleks õigesti teritatud. Kui lõikeosa on õigesti teritamata, suureneb tera tagasilöögi oht.



**HOIATUS:** Valesti teritatud või vigastatud lõiketera on ohtlik kasutada. Jälgige, et lõiketera hambad oleksid teritatud. Järgige juhiseid ja kasutage soovitatud teritusmulli.



**HOIATUS:** Pärast lüliti vabastamist tühikäigul pöörlev tera võib põhjustada

vigastusi. Peate hoidma seadet tugevalt käes seni, kuni tera täielikult seiskub.



**ETTEVAATUST:** Valesti seadistatud saetera suurendab kinnikiilumise ja tera tagasilöögi ohtu. See võib kahjustada saetera. Jälgige, et saetera oleks õigesti räsatud. Järgige juhiseid ja kasutage õiget räsamisrauda.

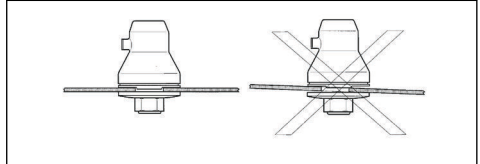

Lõikeosa käsitlemisel kandke kaitsekindaid.

- Puitunud tüvede saagimiseks kasutage saetera.
- Paksu muru niitmiseks kasutage lõiketerasid ja rohuterasid.
- Muru pügamiseks kasutage trimmipead.
- Kontrollige lõikeosa kahjustuste ja mõrade suhtes. Kahjustatud lõikeosa vahetage välja.

## Trimmeripea

- Kasutage sobivat trimmeripead, lõikeosa ja soovitatud trimmerijõhvi. Vaadake juhendi lõpus olevaid lõike „Kokkupanek” ja „*Lisavarustus lk 28*”.
- Kontrollige, et trimmerikaitse peal asetsev lõikur ei oleks kahjustatud.
- Seadme ebatavalise vibreerimise vältimiseks veenduge, et trimmerijõhv oleks keritud tihkelt ja ühtlaselt ümber ketta. Erinevad juhtmepikkused võivad põhjustada mittevajalikku vibratsiooni. Kõputage trimmeripead, et saavutada jõhvi õige pikkus.

Jõhvi eluea pikendamiseks võib sellel lasta enne paigaldamist 2 päeva vees liguneda. See muudab jõhvi vastupidavamaks.

## Saetera ja rohutera

- Kasutage õigesti teritatud lõiketeri. Valesti teritatud või vigastatud lõiketera suurendab vigastuste ohtu.
- Kasutage õigesti seadistatud lõiketeri. Õige lõiketeraseadistus on 1 mm. Valesti seadistatud lõiketera suurendab vigastuste ja kahjustuste ohtu.
- Lõiketera õige teritamise ja seadistamise juhised leiata lõiketeraga kaasas olevast juhendist.

## Ohutusjuhised kokkupanekul



**HOIATUS:** Lugege need juhised enne seadme kasutamist hoolikalt läbi, veenduge, et saate neist aru, ja järgige neid.

- Enne toote kokkumonteerimist eemaldage aku.

- Kandke heakskiidetud kaitsekindaid.
- Saetera või rohuteri kasutamisel veenduge, et seadme külge oleks kinnitatud õige juhtraud, terakaitse ja rakmed.
- Vigane või vale kaitse võib põhjustada vigastusi. Ärge kasutage lõikeosa, mille külge ei ole kinnitatud heakskiidetud kaitset.
- Enne mootori käivitamist veenduge, et kinnitasite katte ja võlli õigesti.
- Veoketas ja tugiäärrik peavad sobituma õigesti lõikeosa keskvasse. Valesti kinnitatud lõikeosa võib põhjustada kehavigastuse või surma.
- Selleks, et seadet ohutult kasutada ja vältida kasutaja ja teiste inimeste vigastusi, peab seade alati olema õigesti rakmete külge kinnitatud.

## Ohutusjuhised hooldamisel



**HOIATUS:** Enne seadme hooldustööde tegemist lugege läbi järgnevad hoiatused.

- Eemaldage aku enne hooldustööde või muude kontrolltoimingute või seadme kokkupanemise alustamist.

- Seadme kasutaja tohib teha üksnes käesolevas kasutusjuhendis kirjeldatud hooldustöid. Mahukamate hooldustööde tegemiseks pöörduge hooldusesindusse.
- Ärge puhastage akut või akulaadijat veega. Tugevatoimeline pesuvahend võib kahjustada plast detaile.
- Kui hooldustöid ei tehta, siis seadme kasutamisega lüheneb ja õnnetuste oht kasvab.
- Kõigi hooldus- ja parandustööde tegemiseks (eriti seadme ohutusseadiste juures) on vajalik eriväljaõpe. Kui pärast hooldustööde tegemist ei läbi seade kõiki käesolevas kasutusjuhendis kirjeldatud kontrolltoiminguid, siis pöörduge hooldusesinduse poole. Garanteerime, et hooldusesinduses tehakse teie seadmele professionaalsel tasemel remondi- ja hooldustöid.
- Jälgige, et lõiketera hambad oleksid teritatud. Järgige meie soovitusi. Vaadake ka lõiketera pakendil olevaid juhiseid.
- Kasutage ainult originaalvaruosi.
- Lõikeosa remontimisel kandke alati tugevaid kindaid. Lõiketerad on äärmiselt teravad ja võivad kergesti põhjustada kehavigastusi.

## Kokkupanek

### Käepideme paigaldamine

1. Eemaldage mutter ja polt käepideme alaosas.
2. Kinnitage käepide juhtrauale.

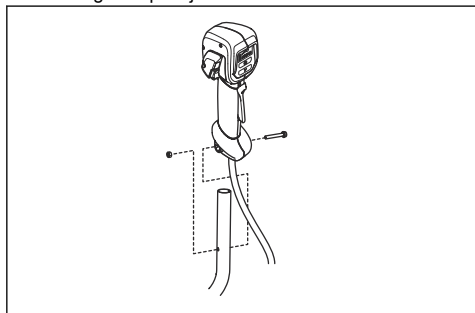

3. Sobitage kinnituskruivi auk käepidemel juhtraua kruviauguga.
4. Pange kruvi läbi juhtraua käepideme alaosas asuva kruviaugu ja läbi juhtraua.
5. Kinnitage mutter kruvi külge ja pinguldage mutter.

### Juhtraua kokkupanek

1. Asetage juhtraud kinnitusdetaili sisse.

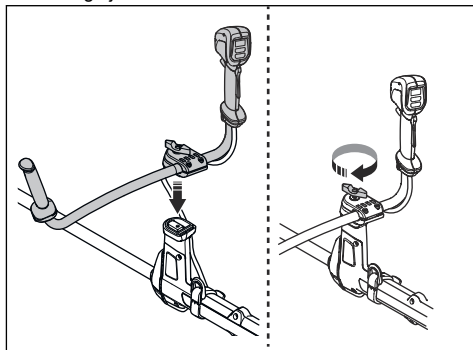

2. Paigaldage nupp, aga ärge keerake seda täielikult kinni.

3. Reguleerige juhtrauda, et seade oleks sobivas tööasendis.



4. Keerake nupp korralikult kinni.

## Juhtraua seadmine transportasendisse

1. Keerake nupp lahti.
2. Pöörake juhtrauda nii, et see oleks võlliga paralleelne.
3. Keerake juhtrauda varre ümber.

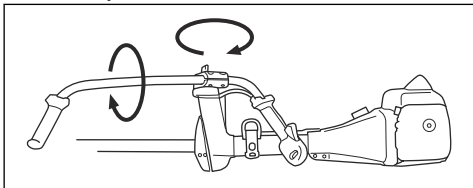

4. Keerake nupp kinni.

## Lõikevarustuse paigaldamine

Lõikevarustus hõlmab lõikeosa ja lõikeosakaitset.



**HOIATUS:** Seisake seade ja eemaldage aku. Kasutage kaitsekindaid.



**HOIATUS:** Kasutage alati konkreetse lõikeosa jaoks soovitatud lõikeosakaitset. Vt jaotist *Lisavarustus lk 28*.



**HOIATUS:** Valesti kinnitatud lõikeosa võib põhjustada kehavigastuse või surma.

## Lõikeosa ja kaitsepiirded



**HOIATUS:** Seisake seade ja eemaldage aku. Kasutage kaitsekindaid.

Selle seadmega võib kasutada erinevaid lõikeosa kaitsepiirdeid ja lõikeosi. Kasutage kindlasti sobivat lõikeosa piiret ja lõikeosa. Vt jaotist *Lisavarustus lk 28*.

- Rohutera kaitse ja rohutera.

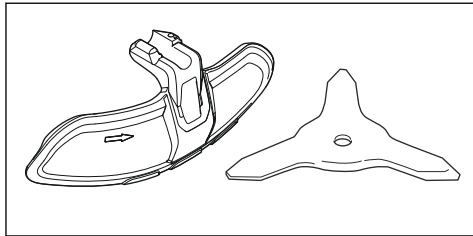

- Trimmerikaitse ja trimmeripea.

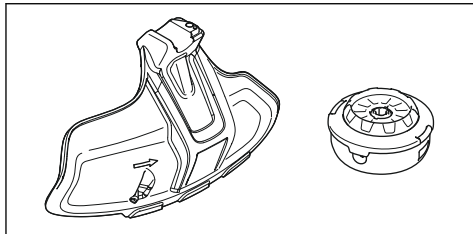

- Saetera kaitse ja saetera.

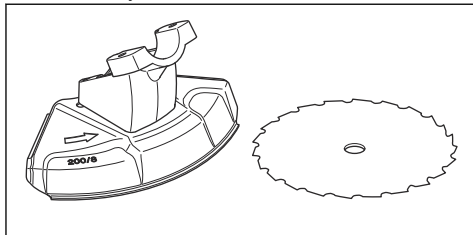

## Rohuterakaitse ja rohutera kokkupanek

### Rohuterakaitse kinnitamine

- Asetage rohuterakaitse (A) läbi varre ja pingutage polti.

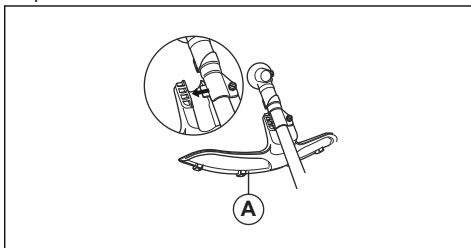

## Rohuterakaitse kinnitamine

- Eemaldage polt ja seejärel eemaldage rohuterakaitse (A) varre küljest.

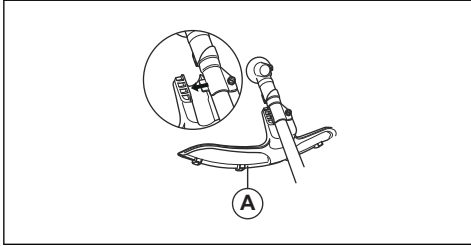

## Rohutera kinnitamine

- Lõikeketta korrektseks paigaldamiseks asetage seadme ajam siledale pinnale.
- Pöörake väljuvat võlli, kuni üks veoketta (B) avadest satub kohakuti ülekande avaga.
- Pange auku splint (C), et võll lukustuks.
- Asetage rohutera (D), tugikuppel (E) ja tugiäärik (F) väljuvale võllile.

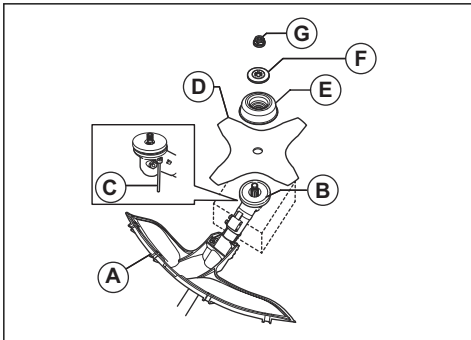

- Veenduge, et veoketas ja tugiäärik sobituksid õigesti rohutera keskel olevasse avasse.

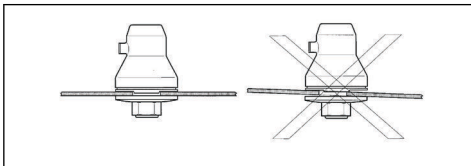

- Paigaldage mutter (G).

- Keerake mutter padrunvõtmega kinni. Hoidke padrunvõtme vart terakaitse lähedal. Keerake kinni lõikeosa pöörlemisele vastassuunas. Pingutage momendini 35–50 Nm.

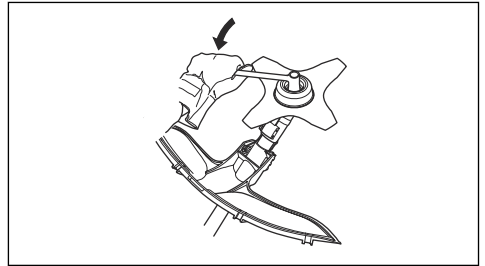

## Rohutera eemaldamine

- Lõikeketta korrektseks eemaldamiseks asetage seadme ajam siledale pinnale.
- Pange auku splint (C), et vars lukustuks.
- Eemaldage mutter (G).
- Eemaldage väljuva võlli küljest tugiäärik (F), tugikuppel (E) ja rohutera (D).

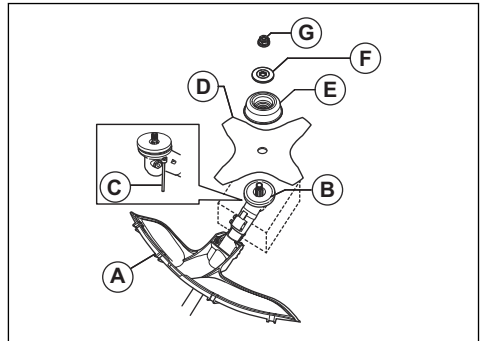

## Trimmerikaitse ja trimmeripea kokkupanek

### Trimmerikaitse kinnitamine

- Kinnitage plaadihoidik väikseima poldiga ajami külge. Pingutage polti.

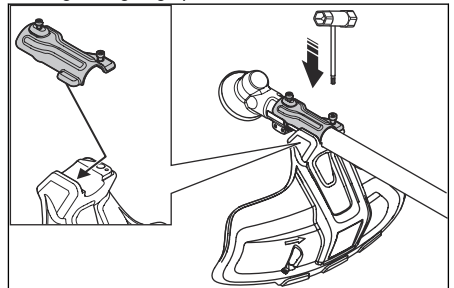

- Kinnitage trimmerikaitse plaadihoidiku külge.

3. Paigaldage suurim polt ja keerake see kinni.

### Trimmerikaitse eemaldamine

1. Eemaldage poldid.
2. Eemaldage trimmerikaitse.

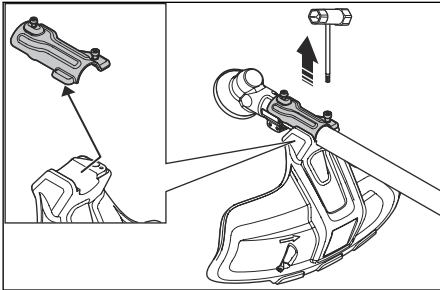

### Trimmeripea paigaldamine T35 (535iFR, 535iRX)

1. Paigaldage väljuvale võllile veoketas (B).
2. Pöörake väljuvat võlli, kuni üks veoketta avadest satub kohakuti ülekande avaga.
3. Pange auku splint (C), et võll lukustuks.
4. Pöörake trimmipead (H) kinnitamiseks vastupäeva.

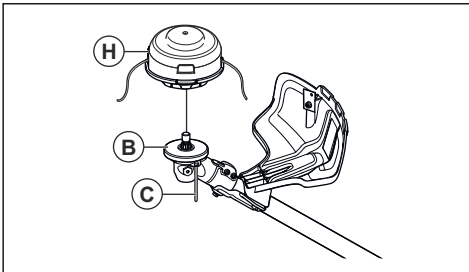

### Trimmeripea eemaldamine T35 (535iFR, 535iRX)

1. Pange auku splint (C), et võll lukustuks.
2. Pöörake trimmipead (H) eemaldamiseks päripäeva.
3. Paigaldage väljuvale võllile veoketas (B).

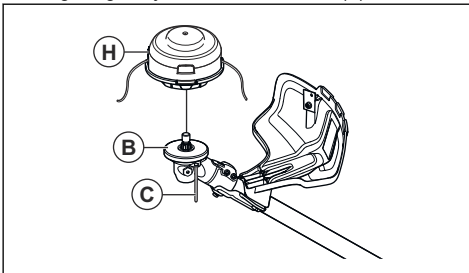

### Trimmeripea paigaldamine E35B (535iRXT)

**Märkus:** Jõhvi eluea pikendamiseks võib sellel lasta enne paigaldamist paar päeva vees liguneda. See muudab jõhvi vastupidavamaks.

1. Paigaldage väljuvale võllile veoketas (B).
2. Pöörake väljuvat võlli, kuni üks veoketta avadest satub kohakuti ülekande avaga.
3. Pange auku splint (C), et vars lukustuks.
4. Paigaldage trimmeripea (H).
5. Paigaldage mutter (G).

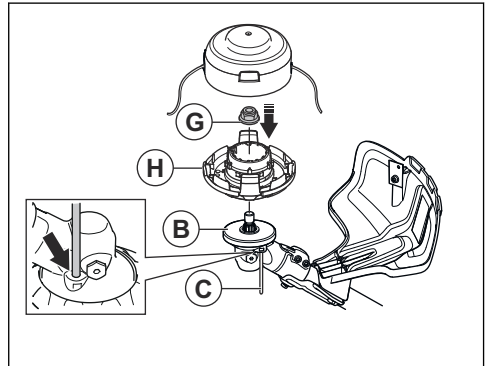

6. Paigaldage kanal ja trimmeripea kate (F).

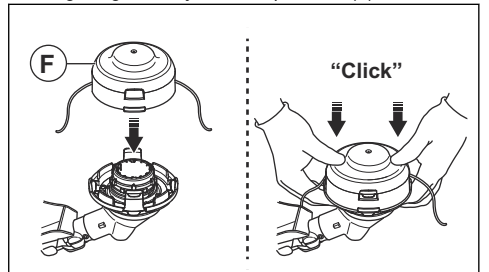

### Trimmeripea eemaldamine E35B (535iRXT)

**Märkus:** Jõhvi eluea pikendamiseks võib sellel lasta enne paigaldamist paar päeva vees liguneda. See muudab jõhvi vastupidavamaks.

1. Pange auku splint, et vars lukustuks.

2. Vajutage trimmeripeal olevad klambrid sisse ja eemaldage trimmeripea koos trimmerijõhvikoostuga.

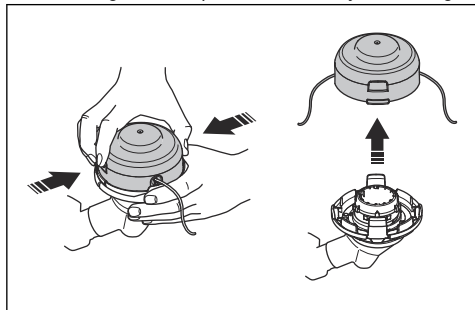

3. Eemaldage mutter, mis hoiab kinni trimmeripead ja veeketast.

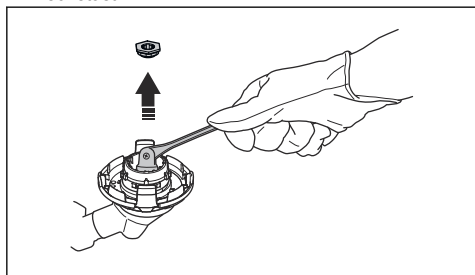

4. Eemaldage trimmeripea.

## Saeterakaitse ja saetera kokkupanek

### Saeterakaitse kinnitamine (535IFR)

1. Paigaldage hoidik (A) ja klamber (B) kahe poldiga (C) ülekande (D) külge.
2. Kinnitage saeterakaitse (E) nelja poldiga (F) hoidikusse (A).

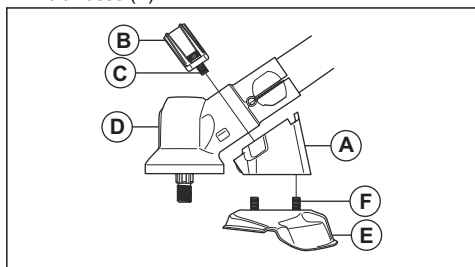

### Saeterakaitse eemaldamine (535IFR)

1. Eemaldage hoidikut (R) 4 polti (L) ja seejärel eemaldage saeterakaitse (A).

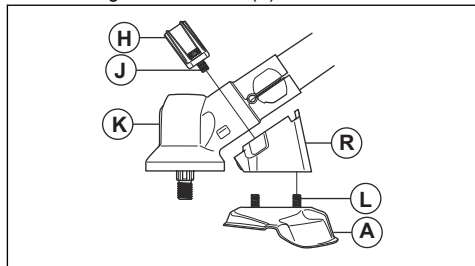

2. Eemaldage ajami korpusest (K) 2 polti. Eemaldage hoidik (R) ja kinnitusdetail (H).

### Saetera kinnitamine (535IFR)

1. Asetage veeketas (A) väljuvale võllile.
2. Pöörake väljuvat võlli, kuni üks veoketta avadest on kohakuti ülekandekorpuse avaga.
3. Pange auku splint (B), et võll lukustuks.
4. Asetage saetera (C) ja tugiäärrik (D) väljuvale võllile.

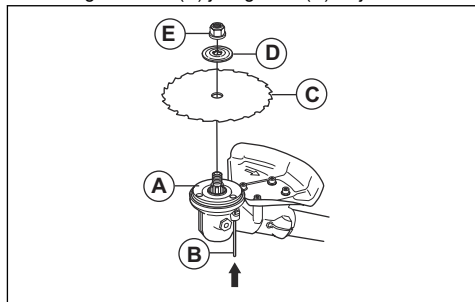

5. Veenduge, et veoketas ja tugiäärrik sobituksid õigesti rohtera keskel olevasse avasse.

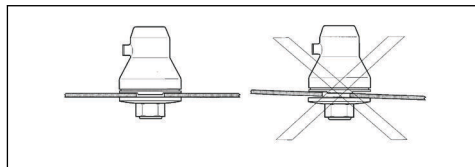

6. Kinnitage lukustusmutter (E).

- Keerake lukustusmutter padrunvõtmega kinni. Hoidke padrunvõtme vart terakaitsme lähedal. Keerake kinni löikeosa pöörlemisele vastassuunas. Pingutage momendini 35–50 Nm.

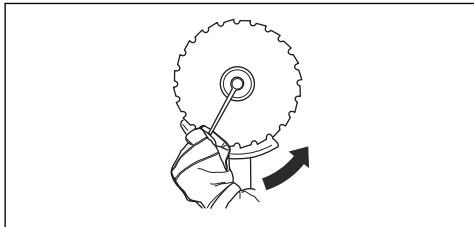

### Saetera eemaldamine (535iFR)

- Pange auku splint (C), et vars lukustuks.
- Eemaldage mutter (G).
- Eemaldage väljuva võlli küljest tugiäärik (F) ja saetera (D).

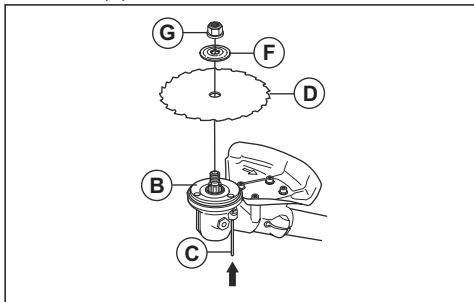

- Paigaldage väljuvale võllile veoketas (B).

### Rakmete Balance XB kohandamine(535iRXT)

- Pange rakmed selga.
- Lükake rinnaplaadi kaks osa kokku, nagu joonisel näidatud.

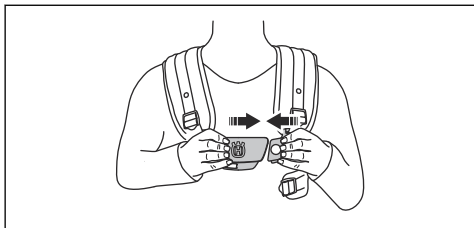

- Pingutage puusarihma korralikult. Veenduge, et puusarihm oleks puusavööga ühel joonel.

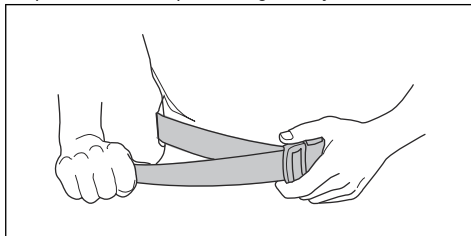

- Kinnitage rinnarihm tihedalt vasaku käe alt. Rinnarihm peab olema tihedalt keha vastas.

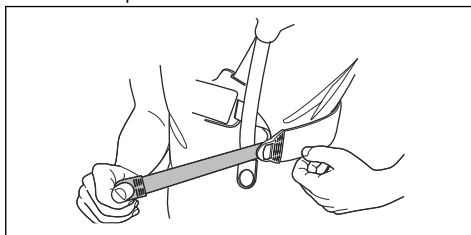

- Reguleerige õlarihma, kuni raskus jaotub õlgadel ühtlaselt.

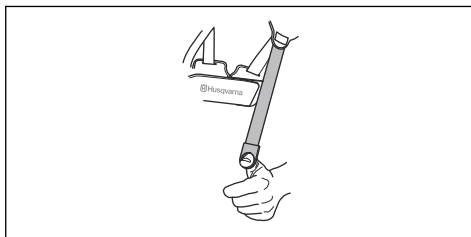

- Reguleerige rakmete kinnituspunkti. Metsa puhastamiseks on rakmete õige kinnituskõrgus u 10 cm teie puusavööst allpool. Vt jaotist *Seadme õige tasakaal lk 18*.
- Kinnitage akuhoidik rakmete külge.

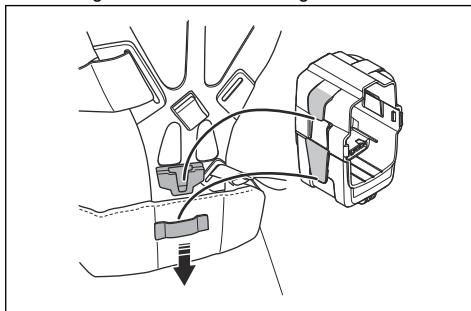

**Märkus:** Akuhoidiku külge võib ühendada 1 täiendava aku. Akuhoidikut müüakse tarvikuna.



#### 8. Kinnitage patarei.

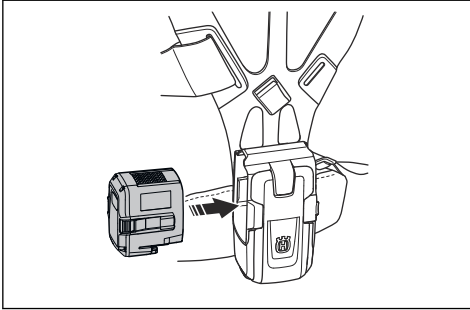

### Rakmete(535iFR, 535iRX) reguleerimine



**HOIATUS:** Kinnitage toode alati korrektselt rakmete külge. Vastasel juhul ei suuda te seadet turvaliselt käsitseda ja selle tagajärjeks võib olla teie või kõrvalseisja kehavigastus. Ärge kunagi kasutage rakmeid, mille kiirkinnitus on purunenud.



**HOIATUS:** Kui peate hädaolukorras tootest ja rakmetest kiiresti vabanema, kasutage rakmevabastit.

1. Pange rakmed selga
2. Reguleerige need parimasse töoasendisse.

#### 3. Reguleerige külgmisi rihma, kuni raskus jaotub teie õlgadel ühtlaselt.



#### 4. Reguleerige rakmeid, kuni löikeosa on maapinnaga paralleelselt.



#### 5. Kui kasutate seadet murulõikamiseks hoidke seadet nii, et ots puudutaks kergelt maapinda. Reguleerige toote õigeks tasakaalustamiseks rakmeklambrit.

## Töö

### Sissejuhatus



**HOIATUS:** Enne toote kasutamist lugege läbi ohutuspeatükk ja veenduge, et oleksite kõigest aru saanud.

### Husqvarna Connect

Husqvarna Connect on mobiilsideseadmetele mõeldud tasuta rakendus. Rakendus Husqvarna Connect annab teie Husqvarna tootele lisafunktsionaalsuse.

- Täiendav tooteteave.
- Toote osade ja hoolduse alane teave ja abi.

### Juhtmeta Bluetooth®-tehnoloogia

Sisseehitatud Bluetooth® juhtmevaba tehnoloogiaga seadmeid saab ühendada mobiiliseadmetega ja tänu ühendusele on võimalik kasutada lisafunktsioone.

Juhtmeta Bluetooth®-tehnoloogia sümbol süttib, kui tootega on ühenduse loonud teie mobiiliseade.



### Toote Husqvarna Connect kasutamise alustamine

1. Laadige rakendus Husqvarna Connect oma mobiilsideseadmesse.
2. Registreeruge Husqvarna Connect rakenduses.
3. Toote ühendamiseks ja registreerimiseks järgige Husqvarna Connect rakenduse juhiseid.

**Märkus:** Kõigis riikides ei saa rakendust Husqvarna Connect alla laadida.

### Aku ühendamine seadmega.



**HOIATUS:** Kasutage tootes ainult ettevõtte Husqvarna originaalakusid.

1. Veenduge, et aku oleks täis laetud.
2. Lükake aku seadme akupessa. Aku peab libisema kergelt; kui mitte, siis pole aku õigesti paigaldatud. Aku on kohale lukustunud, kui kuulete klõpsatust.

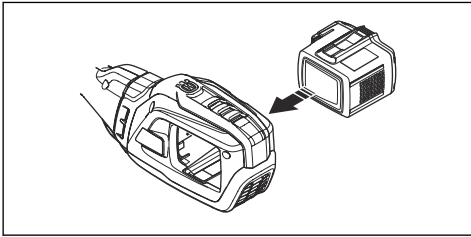

3. Veenduge, et aku oleks õigesti paigaldatud.

## Töösend

- Hoidke seadet mõlema käega.
- Hoidke seadet endast paremal.
- Hoidke seadet puusa kõrgusel.
- Hoidke seadet alati rakmete külge kinnitatuna.
- Hoidke kehaosad kuumadest pindadest eemal.
- Hoidke kehaosad löikeosast eemal.

## Seadme õige tasakaal

Metsa puhastamiseks on seade õigesti tasakaalus, kui see ripub rakmete kinnituspunkti vabalt horisontaalselt. Õige tasakaalu korral on kivide tabamise risk juhtuvalt lahtilaskmisel minimaalne.

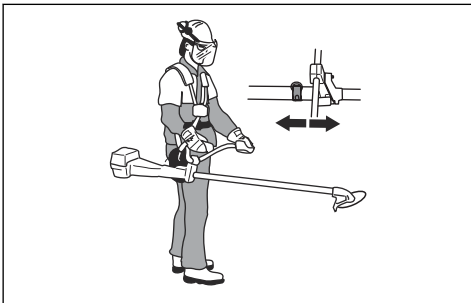

Rohu niitmiseks on seade õigesti tasakaalus, kui löikeosa on maapinna lähedal löikekõrgusel.



## Seadme tasakaalustamine lisaraskuste abil

Kui seadme tasakaalus hoidmine on keeruline, saate kasutada lisaraskusi. Lisaraskusi müüakse tarvikutena.

- Kinnitage lisaraskus poltidega seadme külge.

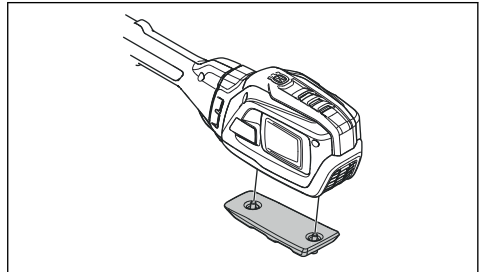

## Õlgadele langeva koormuse ühtlustamine.

1. Selleks, et õlgadele mõjuv koormus oleks võrdne, kohandage külgrihmade pinget.
2. Reguleerige need parimasse töösendis. Reguleeritud rakmed ja toode muudavad töö lihtsamaks.

## Enne toote kasutamist

- Uurige tööala ja veenduge, et tunnete maastikku, maapinna kallakut, ja teate, kas leidub takistusi, nagu kivid, oksad ja kraavid.
- Vaadake seade täielikult üle.
- Teostage selles juhendis toodud ohutuskontrollid ja hooldus.
- Veenduge, et kõik katted, kaitsmed, käepidemed ja löikevarustus oleks õigesti kinnitatud ega oleks kahjustatud.

- Veenduge, et saetera all ega rohtera hammastel ega tera keskosas ei oleks mõrasid. Kahjustatud lõiketera vahetage välja.

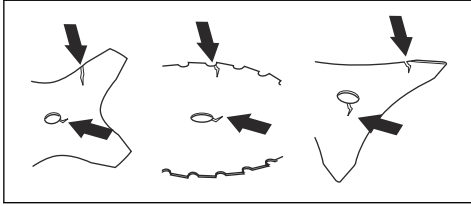

- Kontrollige, et tugijäärikul ei oleks mõrasid. Kahjustatud tugijäärik tuleb välja vahetada.

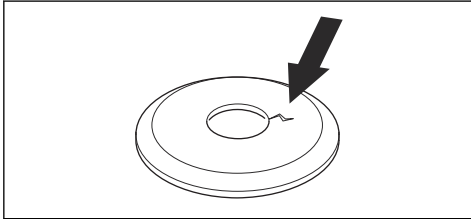

- Veenduge, et lukustusmutrit ei saaks käsitsi eemaldada. Lukustusmutri lukustusjõud peab olema vähemalt 1,5 Nm. Kontrollige, et kinnitamise jõumoment oleks vähemalt 35–50 Nm.

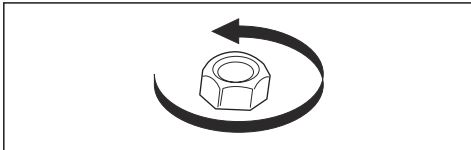

- Kontrollige, et terakaitsemel ei oleks kahjustusi ega mõrasid. Kui terakaitse on saanud löögi või kui selles on mõrasid, vahetage see välja.
- Kontrollige, et trimmipeal ega lõikeosakaitsmel ei oleks kahjustusi ega mõrasid. Kui trimmipea või lõikeosakaits on saanud löögi või kui nendes on mõrasid, vahetage need välja.

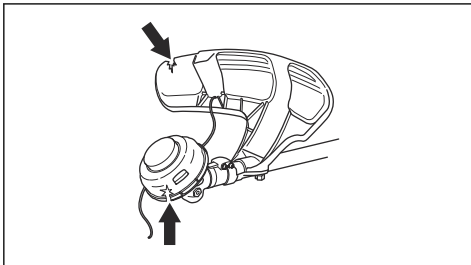

## Toote käivitamine

**Märkus:** Kui lõikeosa vahetatakse ja vajutatakse toitelüliti, siis tuvastab seade kasutusel oleva lõikeosa. Seade seiskub ja LED-tuli vilgub seni, kuni toitelüliti

vabastatakse ja see liigub tagasi oma algasendisse. Samal ajal toimub lõikeosa tuvastamine ja tööks ettevalmistamine.

1. Vajutage pikalt käivitusnuppu, kuni süttivad kasutajaliidesel olev roheline LED-tuli ja valge, režiimi LED-tuli.

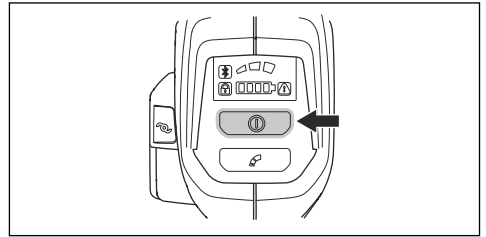

2. Reguleerige kiirust toitelüliti abil.

## Maksimaalse kiiruse piiramiseks režiiminupuga

**Märkus:** Maksimaalne kiirus on seotud lõikeosaga, mis on kinnitatud ja toote poolt tuvastatud. Kui kinnitatud on lõiketera, on maksimaalne kiirus suurem kui siis, kui kinnitatud on trimmeripea. Vt jaotist *Tehnilised andmed lk 27*.

Seadmel on ka režiiminupp. Režiiminupuga saab seadme kasutaja piirata maksimaalset kiirust. Režiiminupul on 3 kiiruse taset. Madalam tase pikendab seadme tööaega. Kui tehtava töö jaoks pole vaja panna mootorit tööle maksimumkiirusel/täisvõimsusel, kasutage tasemeid 1 ja 2. Kui töötingimused eeldavad täisvõimsuse või maksimumkiiruse kasutamist, kasutage taset 3. Ärge kasutage kõrgemat taset, kui konkreetse töö teostamiseks vajalik on.

1. Maksimaalse kiiruse piiramiseks vajutage režiiminuppu. Süttib valged LED-tuled, mis näitab, et funktsioon on sisse lülitatud.

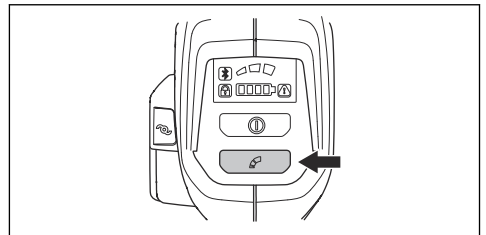

2. Järgmise kiirustaseme valimiseks vajutage uuesti režiiminuppu.

## Trimmerijõhvi pikendamine ErgoFeed funktsiooniga (535iRXT)



**ETTEVAATUST:** Ärge puudutage trimmeri jõhvi pikendamiseks trimmeripeaga maad.

Selle trimmeri jõhvi saate pikendada, vajutades nuppu ErgoFeed. Funktsioon ErgoFeed aeglustab trimmeripea kulumist. Samuti vähendab see erinevate objektidega (nt kivide või kõvade pindadega) kokkupuutumisest tingitud jõhvi tahtmatut väljastamist.

- Trimmerijõhvi automaatse kohandamise alustamiseks vajutage nuppu ErgoFeed.

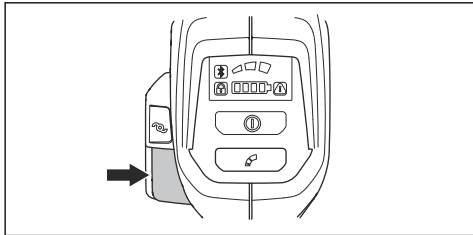

## Automaatse seiskamise funktsioon

Seadmel on seiskamisfunktsioon, mis peatab seadme, kui seda ei kasutata. Käivitamise/seiskamise märgutule roheline LED-tuli kustub ja seade seiskub 180 sekundi pärast.

## Tagasilöök

Tagasilöök tähendab seda, et seade liigub kiiresti ja jõuliselt küljele. Tagasilöök ilmneb siis, kui rohuter tabab eset, mida ei saa lõigata. Tagasilöök võib heita seadme või kasutaja mis tahes suunas. Esineb kasutajate ja juuresolijate vigastusohu.

Oht suureneb adadel, kus materjal, mida tuleks lõigata, on raskesti nähav.

Ärge kasutage lõikamiseks lõiketera ala, mis on joonisel tähistatud halliga. Lõiketera kiirus ja liikumine võivad põhjustada tagasilöögi. Oht suureneb koos lõigatava tüve jämeduse suurenemisega.

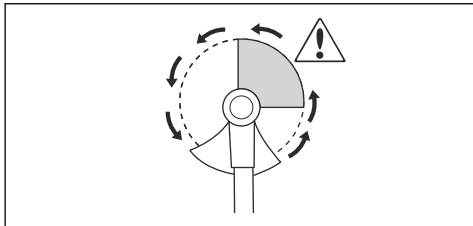

## Üldised tööjuhised



**HOIATUS:** Olge pinges all oleva puu lõikamisel ettevaatlik. See võib enne või pärast lõikamist vetruda tagasi tavaasendisse, tabada teid või seadet ja põhjustada vigastuse.

- Puhastage tööala ühes otsas vaba ruum ja alustage tööd sealt.
- Liikuge korrapäraselt üle tööala.

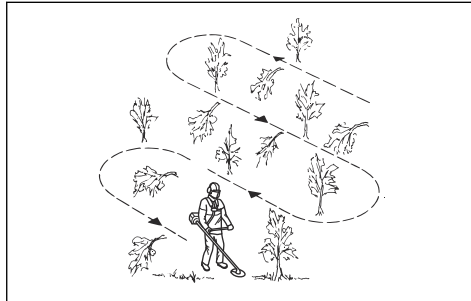

- Liigutage seadet täies ulatuses vasakule ja paremale, et puhastaksite iga pöördega 4–5 m laiuse ala.
- Enne ümberpöörämist ja tagasi liikumist puhastage 75 m pikkune ala.
- Liikuge sellises suunas, kus te ei pea kraave ega muid takistusi ületama rohkem kui hädavajalik.
- Liikuge sellises suunas, kus tuul puhub lõigatud rohu puhastatud alale.

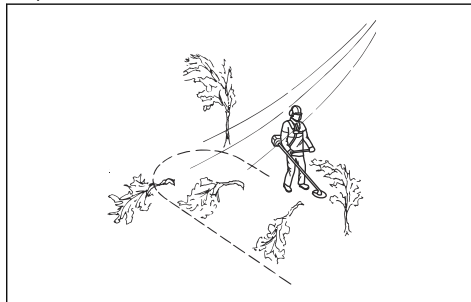

- Liikuge piki kallakut, mitte üles-alla.

## Metsa puhastamine saeteraga

### Puu langetamine vasakule

Et puu langeks vasakule, tuleb tüve alumist osa suunata paremale poole.

1. Rakendage täisgaasi.
2. Pange saetera vastu puud, nagu joonisel näidatud.

3. Kallutage saetera ja suruge seda jõuga diagonaalselt alla paremale. Samal ajal lükake puud terakaitsmega.

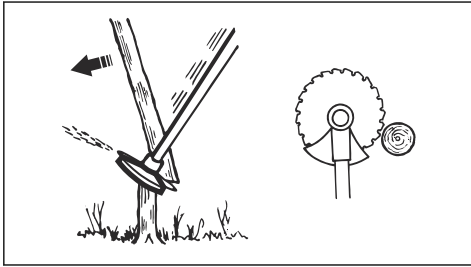

### Puu langetamine paremale

Et puu langeks paremale, tuleb tüve alumist osa suunata vasakule poole.

1. Rakendage täisgaasi.
2. Pange saetera vastu puud, nagu joonisel näidatud.
3. Kallutage saetera ja suruge seda jõuga diagonaalselt üles paremale. Samal ajal lükake puud terakaitsmega.

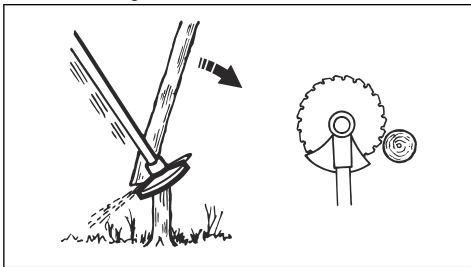

### Puu langetamine ettepoole

Et puu langeks ettepoole, tuleb tüve alumist osa suunata tahapoole.

1. Rakendage täisgaasi.
2. Pange saetera vastu puud, nagu joonisel näidatud.
3. Tõmmake saetera kiire liigutusega ettepoole.

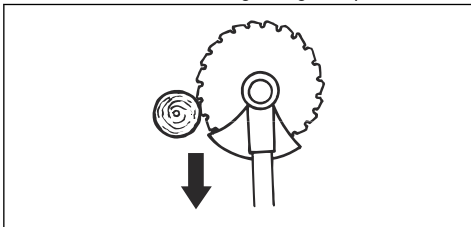

### Suurte puude langetamine

Suuri puid tuleb lõigata kahelt küljelt.

1. Tehke kõigepealt kindlaks puu langemissuund.
2. Rakendage täisgaasi.

3. Esimene lõige tehke puu sellele küljele, kuhu see langeb.

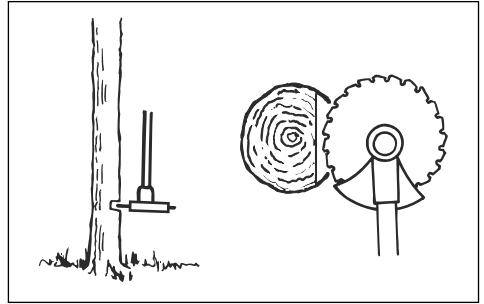

4. Lõigake teiselt poolt tüvi läbi.

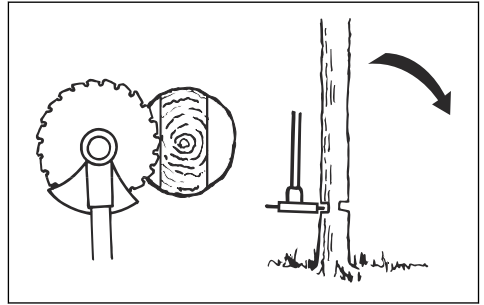

**ETTEVAATUST:** Kui saetera blokeerub, ärge tõmmake seadet äkilise liigutusega. See võib kahjustada saetera, nurkreduktorit, võlli või juhtrauda. Laske käepidemed lahti, võtke mõlema käega varrest kinni ja tõmmake seade aeglaselt lahti.

**Märkus:** Väikeste puude langetamiseks kasutage rohkem lõikesurvet. Suurte puude langetamiseks kasutage vähem lõikesurvet.

### Võsalõikamine saeteraga

Et puu langeks vasakule, tuleb tüve alumist osa suunata paremale poole.

- Lõigake läbi peenikesed puutüved ja võsud.
- Liigutage seadet küljelt küljele.
- Lõigake ühe liigutusega mitu puud.

- Peenikeste tüvede rühma lõikamine

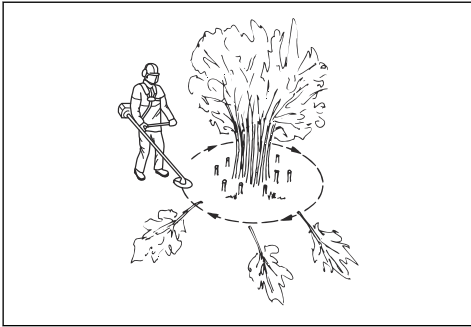

- Lõigake välimised tüved kõrgelt.
- Lõigake välimised tüved õige kõrguseni.
- Lõigake keskel. Kui te ei pääse keskosale juurde, lõigake välimised tüved kõrgelt ja laske neil kukkuda. See vähendab saetera blokeerumise ohtu.

## Rohu niitmine rohuteraga

- Jämedamate tüvede lõikamiseks ei tohi kasutada rohunuga või rohutera.
- Igasuguse kõrge või jämeda rohu puhul kasutatakse rohutera.
- Rohi niidetakse maha külgsuunalise edasi-tagasi liikumisega, mille käigus niitmine toimub paremalt vasakule liikumisel ja vasakult paremale liikumisega jõutakse tagasi algasendisse. Lõigake lõiketera vasaku poolega (kella 8 ja 12 vahel).
- Kui kallutada lõiketera rohu lõikamisel veidi vasakule, koguneb rohi kaarde, kergendades selle kokkukogumist, näiteks riisumist.
- Püüdke töötada rütmiliselt. Seiske kindlalt, jalad harkis. Liikuge algasendisse tagasi viimise järel edasi ning võtke uuesti kindel asend.
- Laske tugikuppel vastu maad. Selle otstarve on kaitsta lõiketera maasse tungimast.
- Selleks et materjal vähem lõiketera ümber keerduks rakendage töötamisel alati täiskiirust ja vältige algasendis liikumisel kokkupuudet niidetud materjaliga.
- Enne lõigatud materjali kokkukogumist seisake mootor, võtke seade rakmetest välja ja pange maha.

## Muru pügamine trimmipeaga

### Muru pügamine

- Hoidke trimmipead nurga all maapinna kohal.

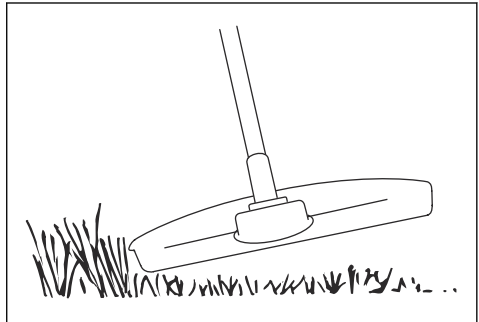

Ärge vajutage trimmerijõhvi rohu sisse.

- Taimede kahjustamise ohtu vähendamiseks lühendage trimmerijõhvi pikkust 10–12 cm (4–4,75 tolli) võrra ja vähendage mootori kiirust.
- Esemete või rajatiste lähedal asuva muru pügamisel rakendage 80% kiirust.

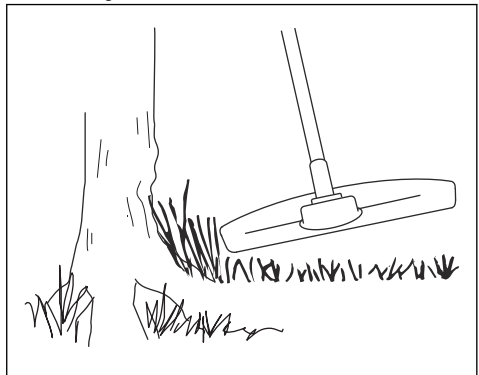

### Rohu lõikamine

- Lõikamisel jälgige, et trimmijõhv asuks maapinnaga paralleelselt.

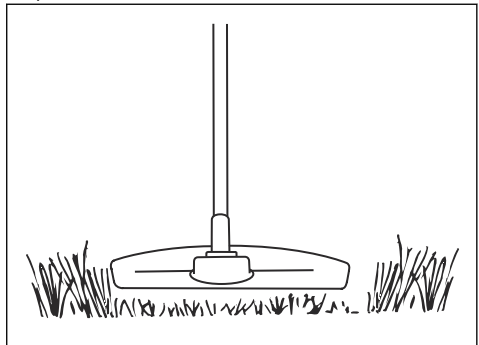

- Ärge vajutage trimmeripead vastu maapinda. See võib kahjustada maapinda ja toodet.
- Jälgige, et trimmeripea ei puutuks pidevalt vastu maapinda, sest see võib trimmeripead kahjustada.
- Kui liigutate muru lõigates toodet küljelt-küljele, rakendage täisgaasi.

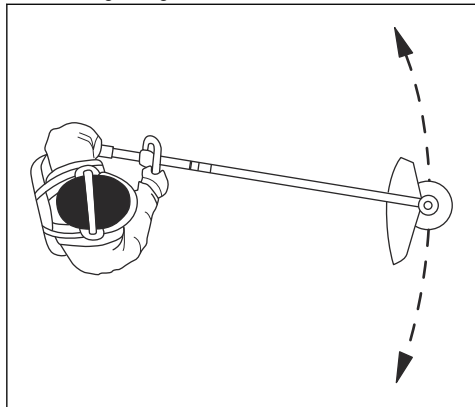

Veenduge, et trimmerijõhv asuks maapinnaga paralleelselt.

### Muru eemalepühkimine

Pöörleva trimmerijõhvi ümber tekkivat õhuvoolu saab kasutada lõigatud muru alalt eemaldamiseks.

- Hoidke trimmeripead ja jõhvi maapinna kohal maapinnaga paralleelselt.
- Rakendage täisgaasi.
- Liigutage trimmipead küljelt küljele ja pühkige muru.



**HOIATUS:** Uue trimmerijõhvi paigaldamisel puhastage trimmeripea katet, et vältida tasakaaluhäireid ja käepidemete vibreerimist. Kontrollige ja vajaduse korral puhastage ka trimmipea muid osi.

### Toote seiskamine

- Vabastage toitelüliti või toitelüliti lukk.
- Vajutage käivitus- ja seiskamisnuppu, kuni roheline LED-tuli kustub.
- Vajutage aku vabastusnuppu ja tõmmake aku välja.

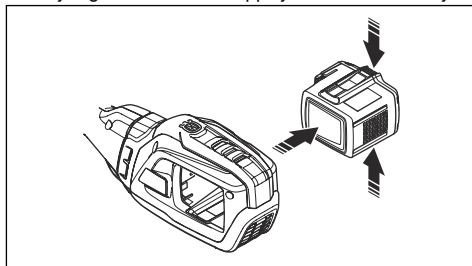

## Hoodamine

### Sissejuhatus



**HOIATUS:** Enne seadme hooldamist lugege põhjalikult läbi ohutust puudutav jaotis.

Alljärgnevalt on esitatud loetelu seadme hooldustöödest, mida peab tegema seadme kasutaja. Lisateavet leiate jaotisest *Hoodamine lk 23*.

### Hooduskeem



**HOIATUS:** Enne hooldustööde alustamist eemaldage aku.

Hoodamine	Üks kord päevas	Üks kord nädalas	Üks kord kuus
Puhastage toote välised osad kuiva lapiga. Ärge kasutage vett.	X		
Kontrollige, kas käivitus- ja seiskamisnupp töötab korralikult ja on kahjustamata.	X		
Kontrollige, et toitelüliti ja toitelüliti lukustus töötavad ohutult ja nõuetekohaselt.	X		
Kontrollige, kas kõik juhtseadised töötavad korralikult ja on kahjustamata.	X		
Hoidke käepidemed kuivad, puhtad ning õli- ja määrdevabad.	X		

Hooldamine	Üks kord päevas	Üks kord nädalas	Üks kord kuus
Veenduge, et löikeosa oleks kahjustamata. Kui löikeosa on kahjustunud, vahetage see välja.	X		
Veenduge, et löikeosa kaitse oleks kahjustamata. Kui löikeosa kaitse on kahjustunud, vahetage see välja.	X		
Veenduge, et mutrid ja kruvid oleksid pingutatud.	X		
Veenduge, et aku vabastusnupud töötaksid ning lukustaksid aku kindlalt seadme külge.	X		
Kontrollige, kas akulaadija on kahjustamata ja töötab korralikult.	X		
Veenduge, et aku ei oleks kahjustatud.	X		
Veenduge, et tihendseib oleks kahjustamata.	X		
Veenduge, et käepide ja juhtraud poleks kahjustatud ning oleks õigesti kinnitatud.	X		
Kontrollige, kas löiketera on õigesti tsentreeritud, terav ja kahjustamata. Kui löiketera (lõiketera) pole täpselt tsentreeritud, tekivad vibratsioonid, mis võivad esile kutsuda seadme kahjustusi.	X		
Kontrollige, löikeosa lukustusmutter oleks korrektselt kinnitatud.	X		
Kontrollige, et tera transportkaitse poleks kahjustatud ja, et transportkaitset oleks võimalik korrektselt kinnitada.	X		
Kontrollige kõiki liitmikke ja ühendusi. Veenduge, et need poleks kahjustatud ega määrduvad.		X	
Kontrollige, et vibratsioonisummutajad poleks kahjustatud.		X	
Veenduge, et nurkredaktor oleks 3/4 ulatuses määrdega täidetud. Kui pole, kasutage erimääret.		X	
Määrige veovõlli otsa, mis asub alumises võllipesas.		X	
Veenduge, et mootori õhuvõtuava poleks tõkestatud. Kasutage õhuvõtuava puhastamiseks suruõhku.		X	
Kontrollige aku ja seadme vahelisi ühendusi. Samuti kontrollige aku ja akulaadija vahelisi ühendusi.			X
Kontrollige, et rakmete kiirvabastus oleks vigastusteta ja töötaks korrektselt.			X

## Seadme, aku ja akulaadija puhastamine

1. Pärast kasutamist puhastage seade kuiva riidelapiga.
2. Puhastage aku ja akulaadija kuiva riidelapiga. Hoidke akujuhikuid puhtana.
3. Enne aku asetamist akulaadijasse või tootesse veenduge, et aku ja akulaadija klemmid oleksid puhtad.

## Rohunoa ja rohutera teritamine



**HOIATUS:** Seisake seade ja eemaldage aku. Kasutage kaitsekindaid.

- Rohunoa või rohutera õige teritamise kohta leiate teavet löikeosaga kaasas olevast juhendist.
- Tasakaalu säilitamiseks teritage kõik servad võrdselt.



- Kasutage lihtlameviili.

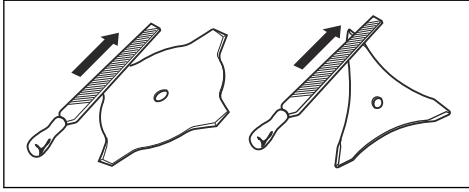

**HOIATUS:** Kahjustatud lõiketera kõrvaldage alati kasutusest. Ärge proovige paindunud või vääändunud lõiketera sirgeks ajada ja uuesti kasutada.

## Saetera teritamine



**HOIATUS:** Seisake seade ja eemaldage aku. Kasutage kaitsekindaid.

- Lõiketera õige teritamise juhised leiате lõiketeraga kaasas olevast juhendist.
- Veenduge, et seadmel ja lõiketeral oleks teritamise ajal piisav toetus.



- Kasutage 5,5 mm ümarviili ja teritusmalli.

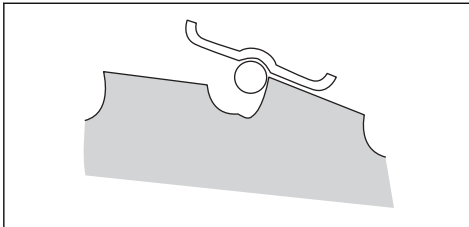

- Hoidke viili 15° nurga all.

- Teritage üks saeterahammas paremale ja teine vasakule, vt joonist.

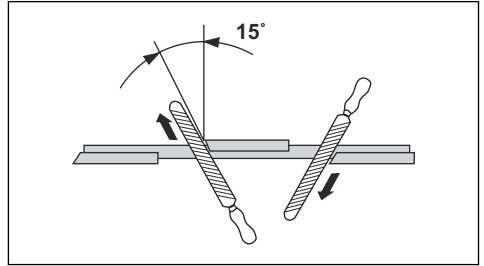

**Märkus:** Kui saetera on väga kulunud, teritage hammaste servad lameviiliga. Jätkake teritamist ümarviiliga.

- Saetera tasakaalu säilitamiseks teritage kõik servad võrdselt.
- Reguleerige soovitatavat seadistusriista kasutades saetera seadistuseks 1 mm. Lugege saeteraga kaasas olevaid juhiseid.

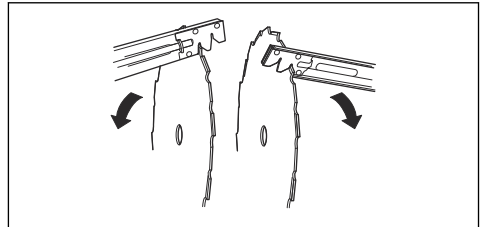

**HOIATUS:** Kahjustatud lõiketera kõrvaldage alati kasutusest. Ärge proovige paindunud või vääändunud lõiketera sirgeks ajada ja uuesti kasutada.

## Nurkreduktor

Nurkreduktor on tehases  $\frac{3}{4}$  ulatuses täidetud määrdega. Enne kasutamist veenduge, et määrdetase ei oleks muutunud. Vajaduse korral kasutage täitmiseks Husqvarna erimääret. Ärge muutke nurkreduktori määret. Nurkreduktori remonditööd laske teha hooldustöökojas.

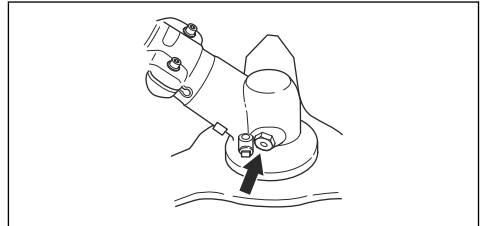

## User interface (Kasutajaliides)

LED-näidik	Võimalikud tõrked	Võimalik lahendus
Aku LED-indikaatoril vilgub oranž tuli.	Aku pinge on madal.	Laadige aku.
Punane tõrke-LED-tuli vilgub	Ülekoormus.	Lõikeosa on kinni kiilunud. Lülitage seade välja. Eemaldage aku. Eemaldage lõikeosalt võõrkehad.
	Temperatuuri kõrvalekalle.	Laske seadmel maha jahtuda.
	Toitelülitiit ja aktiveerimisnuppu tuleb vajutada samal ajal.	Vabastage toitelülitiit ja seade aktiveerub.
Seade ei käivitu	Mustus akukonnetoritel.	Puhastage akukonnetorid suruõhu või pehme harjaga.
Punane tõrke LED-tuli põleb.	Seade vajab hooldust.	Võtke ühendust hooldustöökajaga.

## Transportimine, hoiulepanek ja utiliseerimine

### Transportimine ja hoiustamine

- Tarnitud liitumioonakud vastavad ohtlike ainete eeskirjade nõuetele.
- Täitke kaubanduslikule transpordile kehtestatud pakendamise ja märgistamise erinõudeid (sh kolmandate osapoolte või ekspediitorite teenuseid kasutades).
- Enne seadme lähetamist konsulteerige isikuga, kes on läbinud ohtlike ainete käitlemise alase erikoolituse. Järgige kõiki kehtivaid riiklikke eeskirju.
- Enne aku pakendisse asetamist katke lahtised kontaktid isoleerteibiga. Asetage aku pakendisse tihkelt, et see ei saaks liikuma hakata.
- Hoiustamise ja transpordi ajaks tuleb aku eemaldada.
- Asetage aku ja akulaadija kohta, mis on kuiv ja mida ei ähvarda niiskus ega jäätumine.
- Ärge hoidke akut kohas, kus võib tekkida staatiline elekter. Ärge hoidke akut metallkastis.
- Hoidke akut ruumis, mille temperatuur püsib vahemikus 5...25°C (41...77°F) ja kus aku on varjatud otsese päikesevalguse eest.
- Hoidke akulaadijat ruumis, mille temperatuur püsib vahemikus 5...45°C (41...113°F) ja kus akulaadija on varjatud otsese päikesevalguse eest.

- Kasutage akulaadijat üksnes juhul, kui ümbritsev temperatuur on vahemikus 5...40°C.
- Enne aku pikemaajalist hoiustamist laadige see 30–50% ulatuses täis.
- Hoidke akulaadijat ruumis, mis on suletud ja kuiv.
- Ladustamisel hoidke aku akulaadijast eemal. Ärge lubage lastel ja teistel volitamata isikutel seadmeid puutuda. Hoidke seadmeid lukustatavas ruumis.
- Enne seadme pikemaajalist hoiustamist puhastage seade ja tehke sellele täishooldus.
- Transportimise ja hoiustamise ajal kasutage tootel olevat transpordikaitset, et vältida inimeste kehavigastusi ja toote kahjustusi.
- Kinnitage seade transpordi ajaks turvaliselt.

### Aku, akulaadija ja seadme kasutusel kõrvaldamine

Tootel või selle pakendil olevad sümboolid näitavad, et toodet ei tohi visata olmeprügi hulka. Toimetage see elektri- ja elektroonikajäätmete ringlussevõtukeskusesse. Nii aitate vältida keskkonna ja inimeste kahjustamist.

Kui soovite lisateavet oma toote ringlussevõtu kohta, võtke ühendust kohalike ametiasutuste, olmejäätmete käitleja või edasimüüjaga.

## Tehnilised andmed

### Tehnilised andmed

	535iFR	535iRXT	535iRX
<b>Mootor</b>			
Mootori tüüp	Husqvarna e-torq BLDC	Husqvarna e-torq BLDC	Husqvarna e-torq BLDC
Väljuva võlli kiirus. Trimmeripea/lõiketera, 1/min	5300/8200	5300/8200	5300/8200
Lõikelaius, mm/in	450/17,7	450/17,7	450/17,7
<b>Mass</b>			
Kaal ilma akuta (kg/lb)	4,5/9,9	4,9/10,8	4,9/10,8
<b>Müratasemed</b>			
Helitugevuse tase, mõõdetud dB(A)	93	93	94
Müravõimsustase, garanteeritud $L_{WA}$ dB(A)	96	96	96
<b>Müratasemed<sup>1</sup></b>			
Helirõhutase kasutaja kõrva juures, mõõdetud vastavalt standardile IEC 62841-1:			
Originaaltrimmeripeaga, vasak/parem dB (A)	80	80	80
<b>Vibratsioonitase<sup>2</sup></b>			
Käepidemete vibratsioonitasemed, mõõdetud ISO 62841 järgi, $m/s^2$			
Originaalse vasak-/parempoolse muruniiduki peaga, $m/s^2$	1,4/1,7	1,2/1,4	1,3/1,4
Originaalse vasak-/parempoolse muruniiduki peaga, $m/s^2$	2,5/2,0	2,4/2,0	2,4/2,0
<b>Märkus:</b> Akuga ja põlemismootoriga seadmete vibratsioonitasemete võrdlemiseks kasutatakse vibratsioonikalkulaatorit. <a href="https://www.husqvarna.com/uk/services-solutions/vibration-calculator/">https://www.husqvarna.com/uk/services-solutions/vibration-calculator/</a>			
<b>Bluetoothi raadiosagedusandmed®</b>			
Sagedusala, GHz	2,4–2,4835	2,4–2,4835	-
Väljundvõimsus, max. dBm 0	0	0	-

<sup>1</sup> Seadme helitugevuse taseme teadaolevate väärtuste puhul on statistiline tüüplevi 3 dB(A) (standardne kõrvalekalle).

<sup>2</sup> Vibratsioonitaseme kohta toodud andmete tüüpiline statistiline dispersioon (standardhälve) on 1,5  $m/s^2$ .

## Heakskiidetud akud

<b>Aku</b>	<b>BLI300</b>
Tüüp	Liitiumioonaku
Aku mahtuvus, Ah	9,4
Nimipinge, V	36
Kaal, kg	1,9 (4,2)

## Heakskiidetud akulaadijad

<b>Akulaadija</b>	<b>QC500</b>
Sisendpinge, V	100–240
Sagedus, Hz	50–60
Võimsus, W	500

---

## Lisavarustus

---

## Lisavarustus

Heakskiidetud lisavarustus	Lisavarustuse tüüp	Lõikeosakaitse, tootenr
Lõiketerade/nugade keskava, Ø 25,4 mm		
Keermestatud teratelg M12		
Rohutera/rohunuga	Multi 255-3 (Ø 255, 3 hammast)	590 88 00-01
	Grass 255-4 (Ø 255, 4 hammast)	590 88 00-01
	Multi 300-3 (Ø 300, 3 hammast)	590 88 00-01
Saetera	Scarlet 200-22 (Ø 200, 22 hammast)	501 32 04-03
Trimmeripea	T35, T35x (Ø 2.4 -2.7 mm Whisper keerdjõhviga trimmer)	590 88 01-01
	E35B (Ø 2.4 -2.7 mm Whisper keerdjõhviga trimmer)	590 88 01-01
Tugikuppel	Kinnitatud	

Lisavarustuse tüüp	Toote number
Akuhoidik	590 11 42-01
Tasakaal XB	597 33 12-01

# EÜ vastavusdeklaratsioon

## EÜ vastavusdeklaratsioon (tooted, millel on Bluetooth®)

**Husqvarna AB**, SE-561 82 Huskvarna, Rootsi, tel: +46 36 146500, kinnitab, et võsalõikurid **Husqvarna 535IFR, 535IRXT** seerianumbritega alates 2019 (aastaarv ja sellele järgnev seerianumber on selgelt märgitud mudeli andmesildile) vastavad järgmise NÕUKOGU DIREKTIIVI nõuetele:

- 17. mai 2006 masinadirektiiv **2006/42/EÜ**.
- **2014/30/EL** (16. aprill 2014. a.), raadioseadmete direktiiv.
- 8. mai 2000 müradirektiiv **2000/14/EN**.
- (8. juuni 2011) „teatavate ohtlike ainete kasutamise piiramise kohta elektri- ja elektroonikaseadmetes” **2011/65/EU**.

Rakendatud on järgmisi standardeid:

**EN ISO 11806-1:2011, ISO 14982:2009, IEC 62841-1:2014, EN 300328 v2.1.1, EN 62311, ETSI 301 489-1 v.2.1.1, ETSI 301 489-17 v.3.1.1, EN 50581:2012**

**RISE SMP Svensk Maskinprovning AB, Box 7035, SE-750 07 Uppsala, Sweden** on teostanud **Husqvarna AB** tellimusel vabatahtliku kontrolli. Sertifikaadi number on: **SEC/19/2533**

RISE SMP Svensk Maskinprovning AB on samuti kinnitanud vastavust Nõukogu direktiivi 2000/14/EN lisale V. Sertifikaatidel on järgmised numbrid: **01/1610/008 ja 01/1610/009**.

Lisateavet mürataseme kohta vt *Tehnilised andmed lk 27*.

Huskvarna, 2019-06-28



Pär Martinsson, arendusdirektor (Husqvarna AB volitatud esindaja ja tehnilise dokumentatsiooni vastutav juht)

## EÜ vastavusdeklaratsioon (tooted, millel puudub Bluetooth®)

**Husqvarna AB**, SE-561 82 Huskvarna, Rootsi, tel: +46 36 146500, kinnitab, et võsalõikurid **Husqvarna 535IFR, 535IRX** seerianumbritega alates 2019 (aastaarv ja sellele järgnev seerianumber on selgelt märgitud mudeli andmesildile) vastavad järgmise NÕUKOGU DIREKTIIVI nõuetele:

- 17. mai 2006 masinadirektiiv **2006/42/EÜ**.

- 26. veebruar 2014 elektromagnetilise ühilduvuse direktiiv **2014/30/EL**.
- 8. mai 2000 müradirektiiv **2000/14/EN**.
- (8. juuni 2011) „teatavate ohtlike ainete kasutamise piiramise kohta elektri- ja elektroonikaseadmetes” **2011/65/EU**.

Rakendatud on järgmisi standardeid:

**EN ISO 11806-1:2011, ISO 14982:2009, IEC 62841-1:2014, IEC 61000-6-1:2016, IEC 61000-6-3:2006+AMD1:2010, EN 62311, EN50581:2012**

**RISE SMP Svensk Maskinprovning AB, Box 7035, SE-750 07 Uppsala, Sweden** on teostanud **Husqvarna AB** tellimusel vabatahtliku kontrolli. Sertifikaadi number on: **SEC/19/2533**

RISE SMP Svensk Maskinprovning AB on samuti kinnitanud vastavust Nõukogu direktiivi 2000/14/EN lisale V. Sertifikaatidel on järgmised numbrid: **01/1610/008 ja 01/1610/009**.

Lisateavet mürataseme kohta vt *Tehnilised andmed lk 27*.

Huskvarna, 2019-06-28



Pär Martinsson, arendusdirektor (Husqvarna AB volitatud esindaja ja tehnilise dokumentatsiooni vastutav juht)

## Registreeritud kaubamärgid

*Bluetooth®*’i sõnamärk ja logod on ettevõtte *Bluetooth SIG, inc.* registreeritud kaubamärgid ja ettevõtte Husqvarna kasutab neid litsentsi alusel.

# Saturs

Ievads.....	30	Problēmu novēršana.....	55
Drošība.....	32	Pārvadāšana, glabāšana un utilizēšana.....	55
Montāža.....	40	Tehniskie dati.....	56
Lietošana.....	46	Piederumi.....	57
Apkope.....	52	EK atbilstības deklarācija.....	58

## Ievads

### Izstrādājuma apraksts

Šis izstrādājums ir zāles trimeris/krūmgriezis ar akumulatoru un elektromotoru.

Mēs nepārtraukti strādājam, lai uzlabotu jūsu drošību un efektivitāti, darbojoties ar šo ierīci. Lai iegūtu plašāku informāciju, sazinieties ar apkopes sniedzēju.

### Paredzētā lietošana

Izmantojiet izstrādājumu ar zāga asmeni, zāles asmeni vai trimmera galvu, lai grieztu dažāda veida veģetāciju.

### Izstrādājuma pārskats

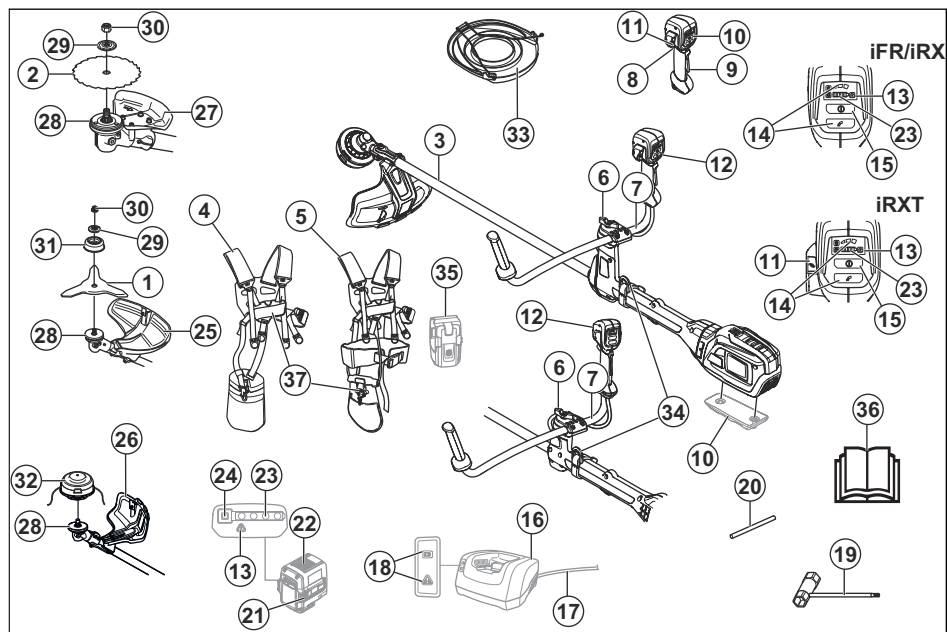

1. Zāles asmens
2. Zāga asmens (535iFR)
3. Kāts
4. Stiprinājuma siksnas Balance 55 (535iFR, 535iRX)
5. Stiprinājuma siksnas Balance XB (535iRXT)
6. Poga

7. Stienis
8. Piedziņas mēlīte
9. Piedziņas mēlītes blokētājs
10. Papildu atsvars (piederums)
11. ErgoFeed poga (535iRXT)
12. Rokturis
13. Brīdinājuma indikators (gaismas diode)
14. Ātruma režīma poga
15. Palaišanas/apturēšanas poga
16. Lādētājs
17. Lādētāja kabelis
18. Ieslēgšanas un brīdinājuma indikators (gaismas diode)
19. Kombinētā uzgriežņu atslēga
20. Fiksācijas tapa
21. Akumulatora atvienošanas pogas
22. Akumulators
23. Uzlādes stāvoklis
24. Akumulatora indikatora poga
25. Zāles asmens aizsargs
26. Trimerā aizsargs
27. Zāģa asmens aizsargs (535iFR)
28. Piedziņas disks
29. Paplāksne
30. Pretuzgrieznis
31. Balsta uzlika
32. Trimerā galva
33. Transportēšanas aizsargs
34. Stiprinājuma siksnu āķis
35. Akumulatora turētājs (piederums)
36. Lietošanas rokasgrāmata
37. Ātrās atlaišanas mehānisms

## Simboli uz izstrādājuma



**BRĪDINĀJUMS!** Šis izstrādājums var būt bīstams! Pavirša vai nepareiza lietošana var radīt bīstamas vai nāvējošas traumas lietotājam vai citiem cilvēkiem. Ir ļoti svarīgi, lai jūs izlasītu un izprastu lietotāja rokasgrāmatas saturu. Rūpīgi izlasiet šo lietotāja rokasgrāmatu un pirms izstrādājuma lietošanas pārieicinieties, vai izprotat norādījumus.



Izmantojiet aizsargķiveri vietās, kur jums var uzkrīst priekšmeti. Izmantojiet apstiprinātus dzirdes aizsarglīdzekļus. Izmantojiet apstiprinātus acu aizsarglīdzekļus.



Piedziņas vārpstas maksimālais ātrums.



Izstrādājums var izsviest objektus, kas var radīt traumas.



Šis izstrādājums atbilst piemērojamo ES direktīvu prasībām.



Izstrādājuma lietošanas laikā ievērojiet minimālo attālumu — 15 m — no personām un dzīvniekiem.



Pastāv asmens atsitiena risks, ja griešanas aprīkojums saskaras ar objektu, kuru tas nevar uzreiz pārgriezt. Izstrādājums var nogriezt ķermeņa daļas. Izstrādājuma lietošanas laikā ievērojiet minimālo attālumu — 15 m — no cilvēkiem un dzīvniekiem.



Izmantojiet apstiprinātus aizsargcimdus.



Velciet darba apavus ar neslīdošām zolēm.



Izmantojiet tikai elastīgu griešanas stiepli. Neizmantojiet metāla griešanas elementus.

## IPX4 Aizsardzība pret uzšļakstītu ūdeni.



Trokšņa emisija vidē atbilstoši Eiropas direktīvai 2000/14/EK un Jaundienvēlsts tiesību aktiem "Darba vides aizsardzības (trokšņa kontroles) regula (2017)". Trokšņa emisijas dati ir atrodami uz izstrādājuma etiķetes un tehnisko datu nodaļā.



Simboli uz izstrādājuma vai tā iepakojuma norāda, ka no šī izstrādājuma nevar atbrīvoties tāpat kā no sadzīves atkritumiem. Šis izstrādājums ir jānodod utilizācijai atbilstošā pārstrādes uzņēmumā.

— — — — —  
Līdzstrāva



Raugieties, lai ķermeņa daļas neatrastos karstu virsmu tuvumā.



Ja izstrādājums ir aprīkots ar *Bluetooth®* bezvadu tehnoloģiju. Uz izstrādājuma nosaukuma uzlīmes būs atzīmēts simbols

yyyywwxxxx

Datu plāksnītē ir norādīts sērijas numurs. **yyyy** ir ražošanas gads, **ww** ir ražošanas nedēļa, un **xxxx** ir kārtas numurs.

**Piezīme:** Pārējie uz izstrādājuma norādītie simboli/uzlīmes attiecas uz citu tirdzniecības nozaru prasībām.

## Ražotājs

Husqvarna AB

## Atbildība par izstrādājuma kvalitāti

Saskaņā ar likumiem par izstrādājuma kvalitāti mēs neuzņemamies atbildību par bojājumiem, ko radījis mūsu izstrādājums, ja:

- ir veikts nepareizs izstrādājuma remonts;
- izstrādājuma remonts ir veikts, izmantojot detaļas, ko nav nodrošinājis vai apstiprinājis ražotājs;
- izstrādājumam tiek pievienots piederums, ko nav nodrošinājis vai apstiprinājis ražotājs;
- izstrādājuma remonts nav veikts pilnvarotā remontdarbnīcā vai pie pilnvarota speciālista.

## Drošība

### Drošības definīcijas

Brīdinājumi, norādes "Uzmanību!" un piezīmes tiek izmantotas, lai izceltu īpaši svarīgas lietotāja rokasgrāmatas daļas.



**BRĪDINĀJUMS:** Tiek izmantota tad, ja rokasgrāmatā sniegto instrukciju neievērošanas dēļ operatoram vai blakus esošajām personām draud traumu vai nāves risks.



**IEVĒROJIET:** Tiek izmantota tad, ja rokasgrāmatā sniegto instrukciju neievērošanas dēļ rodas izstrādājuma, citu materiālu vai blakus esošās teritorijas bojājuma risks.

**Piezīme:** Tiek izmantota, lai sniegtu plašāku informāciju, kas nepieciešama attiecīgajā situācijā.

### Vispārīgi drošības brīdinājumi par elektriskā darbarīka lietošanu



**BRĪDINĀJUMS:** Izlasiet visas drošības instrukcijas, norādījumus, apskatiet attēlus un specifiskās, kas ir komplektā ar šo elektrisko darbarīku. Tālāk norādīto brīdinājumu un norādījumu neievērošana var radīt strāvas triecienu, aizdegšanos un/vai nopietnas traumas.

- **Saglabājiet visus brīdinājumus un norādījumus turpmākām uziņām.** Brīdinājumus izmantotais termins "elektriskais darbarīks" attiecas uz elektrisko darbarīku, kura barošanu nodrošina elektrotīkls (ar kabeli) vai akumulators (bez kabeļa).

### Darba zonas drošība

- **Darba zonai jābūt tīrai un labi apgaismotai.** Nekārtīgās un tumšās vietās bieži notiek negadījumi.
- **Nelietojiet elektriskos darbarīkus sprādzienbīstamā vidē, piemēram, viegli uzliesmojošu šķidrumu, gāzu vai putekļu tuvumā.** Elektriskie darbarīki rada dzirksteles, kas var izraisīt putekļu vai izgarojumu aizdegšanos.
- **Elektriskā darbarīka lietošanas laikā neļaujiet tuvumā atrasties bērniem un citām personām.** Uzmanības novēršanas dēļ varat zaudēt kontroli.

### Elektrodrošība

- **Elektriskā darbarīka kontaktspraudņiem jāatbilst elektrotīkla kontaktligzdām. Nekādā gadījumā nepārveidojiet kontaktspraudni! Ar iezemētiem elektriskajiem darbarīkiem nedrīkst izmantot nekādus pārejas spraudņus.** Nepārveidotas kontaktakšas un atbilstošas kontaktligzdas samazina strāvas triecienu risku.
- **Nepieļaujiet ķermeņa saskari ar iezemētām virsmām, piemēram, caurulēm, radiatoriem, plītiem un ledusskapjiem.** Ja ir izveidojies ķermeņa zemējums, pastāv paaugstināts strāvas triecienu risks.
- **Elektriskos darbarīkus nedrīkst pakļaut lietus vai mitruma iedarbībai.** Elektriskajām instrumentām iekļūvis ūdens paaugstina strāvas triecienu risku.
- **Lietojot kabeli, ievērojiet piesardzību. Nekad neizmantojiet kabeli elektriskā instrumenta pārvietošanai, vilkšanai vai atvienošanai no kontaktligzdas. Sargiet kabeli no karstuma, eļļas, asām malām un kustīgām detaļām.** Bojāti vai savijušies vadi paaugstina strāvas triecienu risku.
- **Lietojot elektrisko instrumentu ārpus telpām, izmantojiet lietošanai ārā piemērotu pagarinātāju.** Lietošanai ārā piemērotā pagarinājuma vada izmantošana samazina elektriskās strāvas triecienu risku.
- **Ja no elektriskā instrumenta lietošanas mitros apstākļos nevar izvairīties, izmantojiet paliekošās strāvas ieīci (residual current device — RCD).**



Izmantojot RCD, tiek samazināts elektriskās strāvas trieciena risks.

## Individuālā aizsardzība

- Lietojot elektrisko darbarīku, ievērojiet piesardzību, pārdomājiet savas darbības un rīkojieties saprātīgi. Nelietojiet elektrisko darbarīku, kad esat noguris, kā arī narkotiku, alkohola vai zāļu iespaidā. Acumirkīga neuzmanība strādājot ar elektrisko darbarīku var radīt smagas traumas.
- Lietojiet individuālos aizsardzības līdzekļus. Vienmēr lietojiet acu aizsargus. Individuālo aizsardzības līdzekļu, piemēram, putekļu maskas, aizsargapavu ar neslīdošām zolēm, ķiveres vai dzirdes aizsarglīdzekļu, lietošana attiecīgos apstākļos samazina traumu gūšanas risku.
- Nepieļaujiet nejausu ierīces ieslēgšanos. Pirms darbarīka pievienošanas strāvas avotam un/vai akumulatora blokam, pacelšanas vai pārvietošanas pārbaudiet, vai slēdzis ir izslēgtā stāvoklī. Elektrisko darbarīku pārvietošana, turot pirkstu uz slēdža, vai darbarīku pieslēgšana barošanai, ja slēdzis ir ieslēgts, var izraisīt negadījumus.
- Pirms elektriskā darbarīka ieslēgšanas noņemiet regulēšanas atslēgu vai uzgriežņu atslēgu. Uz elektriskā darbarīka rotējošajām detaļām atstāta uzgriežņu atslēga vai atslēga var radīt traumu.
- Nesniedzieties pārāk tālu. Vienmēr stāviet stabilī un saglabājiet līdzsvaru. Tādējādi var labāk vadīt elektrisko darbarīku negaidītās situācijās.
- Attiecīgi apģērbieties. Nevalkājiet vaļīgu apģērbu vai rotaslietas. Nepieļaujiet matu un apģērba saskari ar kustīgajām daļām. Vaļīgas drēbes, rotaslietas vai gari mati var iekerties kustīgajās detaļās.
- Ja komplektācijā ir iekļautas pievienojamas putekļu iesūkšanas ierīces un savākšanas konteineri, pārbaudiet, vai tie ir piestiprināti un tiek pareizi izmantoti. Putekļu savākšanas līdzekļu izmantošana var samazināt ar tiem saistītos draudus.
- Nekļūstiet nevērīgs pret darbarīka drošas izmantošanas principiem un neignorējiet tos pat tad, ja bieži izmantojat darbarīkus un esat labi apguvis to lietošanu. Neuzmanīga rīcība var izraisīt nopietnu traumu vienā acumirkī.

## Elektriskā darbarīka lietošana un uzturēšana

- Nelietojiet elektrisko darbarīku ar spēku. Izmantojiet konkrētajam darbam piemērotu elektrisko darbarīku. Izmantojot pareizo elektrisko darbarīku ar tam paredzēto ātrumu, darbu var paveikt labāk un drošāk.
- Nelietojiet elektrisko darbarīku, ja, nospiežot slēdzi, tas neieslēdzas vai neizslēdzas. Elektriskais darbarīks, kuru nevar vadīt, izmantojot slēdzi, rada draudus un ir jāremontē.
- Pirms jebkādu regulēšanas darbu veikšanas, piederumu maiņas vai elektrisko darbarīku novietošanas uzglabāšanai atvienojiet kontaktspraudni no strāvas avota un/vai izņemiet akumulatora bloku. Šādi piesardzības pasākumi

samazina nejausā elektriskā darbarīka palaišanas risku.

- Novietojiet elektrisko darbarīku, kas darbojas tukšgaitā, bērniem nepieejamā vietā un neļaujiet to lietot personām, kas nepārzina tā lietošanu vai šeit sniegtos norādījumus. Nonākot rokās lietotājam bez atbilstošām zināšanām, elektriskie darbarīki ir bīstami.
- Apkopiet elektriskos instrumentus un piederumus. Pārbaudiet kustīgo detaļu salāgojumu un saķeri, bojājumus un jebkādas citus faktorus, kas var ietekmēt elektriskā darbarīka darbību. Ja darbarīks bojāts, pirms tā lietošanas veiciet remontu. Daudzu nelaimes gadījumu iemesli ir slikti uzturēti elektriskie darbarīki.
- Griežējinstrumenti jāuztur asi un tīri. Pareizi uzturēti griežējinstrumenti ar asiem asmeņiem retāk saliecas, un tos ir vieglāk vadīt.
- Lietojiet elektriskos instrumentus, piederumus un asmeņus u.c. detaļas atbilstoši šeit sniegtajiem norādījumiem, ņemot vērā darba apstākļus un veicamos uzdevumus. Elektriskā instrumenta lietošana tam neparedzētiem mērķiem var radīt bīstamas situācijas.
- Rokturēm un turēšanas virsmām ir jābūt sausām, tīrām un uz tām nedrīkst būt eļļas un smērvielas. Slīdīgi rokturi un turēšanas virsmas traucē drošu darbarīka izmantošanu un vadību negaidītās situācijās.

## Akumulatora rīka lietošana un apkope

- Uzlādei izmantojiet tikai ražotāja norādīto lādētāju. Lādētājs, kas ir piemērots viena tipa akumulatora blokam, var kļūt ugunsbīstams, lietojot to ar cita veida akumulatora bloku.
- Izmantojiet elektriskos darbarīkus tikai ar tiem paredzētajiem akumulatoru blokiem. Jebkura cita akumulatora bloka lietošana var radīt traumas un ugunsgrēka risku.
- Kad akumulatora bloks netiek izmantots, turiet to drošā attālumā no metāla priekšmetiem, piemēram, papīra saspaudēm, monētām, atslēgām, naglām, skrūvēm un citiem nelieliem metāla priekšmetiem, kas var savienot spailes. Akumulatora spaiļu savienošana var radīt apdegumus vai aizdegšanos.
- Nepareizi lietojot, no akumulatora var iztect šķidrums; izvairieties no saskares ar to. Ja netaisni notiek saskare, noskalojiet skarto vietu ar lielu daudzumu ūdens. Ja šķidrums iekļūst acīs, vērsieties pēc medicīniskās palīdzības. No baterijas iztecejis šķidrums var radīt kairinājumu vai apdegumus.
- Nelietojiet akumulatoru bloku vai darbarīku, ja tas ir bojāts vai pārveidots. Bojāts vai pārveidots akumulators var darboties neparedzami, izraisot aizdegšanos, eksploziju vai traumu gūšanas risku.
- Nepakļaujiet akumulatoru bloku vai darbarīku ugunij vai pārmērīgi augstai temperatūrai. Pakļaušana uguns iedarbībai vai tādas temperatūras iedarbībai, kas pārsniedz 130 °C, var izraisīt sprādzienu.

- **Nemiet vērā visas uzlādes instrukcijas un nelādējiet akumulatoru bloku vai darbarīku temperatūrā, kas ir ārpus instrukcijās norādītā diapazona.** Nepareiza uzlāde vai uzlāde temperatūrā, kas ir ārpus norādītā diapazona, var bojāt akumulatoru un palielināt ugunsgrēka risku.
- **Pirms pielāgošanas, piederumu maiņas vai rīka uzglabāšanas izņemiet akumulatora bloku no ierīces.** Šādi profilaktiskie piesardzības pasākumi mazina nejausu akumulatora rīku iedarbināšanas risku.

## Apkope

- **Uzticiet elektriskā darbarīka apkopi kvalificētam remontdarbu speciālistam, kas izmanto tikai oriģinālas rezerves daļas.** Tādējādi tiks garantēta elektriskā darbarīka lietošanas drošība.
- **Nekad neveiciet bojātu akumulatoru apkopi.** Akumulatoru apkopi drīkst veikt tikai ražotājs vai pilnvarota apkopes nodrošinātājs.

## Cita vispārīga drošības informācija

- Pirms pārvietošanās uz citu vietu izslēdziet izstrādājumu. Nododot izstrādājumu citai personai, vienmēr izņemiet akumulatoru.
- Nekad nenolieciet izstrādājumu, kamēr neesat to izslēdzis un izņēmis akumulatoru. Neatstājiet izstrādājumu bez uzraudzības, kad tas ir ieslēgts.
- Griešanas mehānisms neapstājas uzreiz pēc izstrādājuma izslēgšanas.
- Kad mēlītes slēdzis ir atgriezies sākotnējā stāvoklī, asmenim ir pilnībā jāapstājas.
- Pirms izstrādājuma lietošanas un pēc triecieniem pārbaudiet, vai nav radušās nodiluma vai bojājumu pazīmes, un, ja nepieciešams, veiciet remontdarbus.
- Ja griešanas ierīcē rodas nosprostojums izstrādājuma darbības laikā, apturiet un izslēdziet izstrādājumu. Pārlicinieties, ka griešanas ierīce pilnībā apstājas. Pirms izstrādājuma un/vai griešanas ierīces tīrīšanas, pārbaudes vai remontēšanas izņemiet akumulatoru.
- Pirms lietošanas pārbaudiet izstrādājumu. Skatiet šeit: *Drošība lpp. 32 un Apkope lpp. 52*. Nelietojiet bojātu izstrādājumu. Ievērojiet šajā rokasgrāmatā aprakstītās drošības pārbaudes, tehniskās apkopes un remonta instrukcijas.
- Bojāta griešanas ierīce var palielināt nelaimes gadījumu risku.
- Pārbaudiet, vai aprīkojums nav netīrs un saplaisājis. Ar suku notīriet no aprīkojuma zāli un lapas. Ja nepieciešams, uzvelciet cimdus.
- Vienmēr pārbaudiet, vai izstrādājuma ventilācijas spraugas nav aizsērējušas.
- Pārbaudiet, vai trimera galva ir pilnībā savienota ar trimeri.
- Pirms iedarbināšanas jābūt piestiprinātiem visiem pārsegumiem, aizsargiem un rokturiem.
- Pārbaudiet, vai izstrādājums ir pilnīgi labā stāvoklī. Pārbaudiet vai visas skrūves un uzgriežņi ir pievilkti.
- Pārbaudiet, vai trimera galva un trimera aizsargs nav bojāts vai saplaisājis. Nomainiet trimera galvu vai trimera aizsargu, ja tas ticis pakļauts triecienam vai iekļūst. Vienmēr lietojiet konkrētai griešanas ierīcei ieteikto aizsargu. Skatiet nodaļu Tehniskie dati.
- Šis izstrādājums ir bistams rīks, ja ar to nerīkojas uzmanīgi vai ja to lieto nepareizi. Šis izstrādājums var izraisīt smagas vai nāvējošas traumas operatoram vai citām personām.
- Šo izstrādājumu nedrīkst lietot personas (tostarp bērni) ar ierobežotām kustībām, maņu vai garīgiem traucējumiem un personas ar nepietiekamu lietošanas pieredzi vai zināšanām, izņemot gadījumus, kad par šo personu drošību atbildīgā persona šīs personas uzrauga vai ir atbilstoši instruējusi. Uzraugiet, lai bērni nespēlētos ar ierīci.
- Neļaujiet bērniem lietot šo ierīci vai uz uzturēties tās tuvumā. Tā kā iekārtu ir vienkārši iedarbināt, bērni to var nejausi iedarbināt. Tas var radīt smagu traumu. Tāpēc, ja iekārtu glabājat nomaļus, vienmēr atvienojiet akumulatoru.
- Nekādā gadījumā neļaujiet bērniem vai citām atbilstoši neapmācītām personām strādāt ar izstrādājumu, mainīt akumulatoru vai veikt tehnisko apkopi.
- Uz lietošanu var attiekties valsts vai vietējie noteikumi. Ievērojiet norādītos noteikumus.
- Uzglabājiet ierīci slēdzamā vietā, lai tā nebūtu sasniedzama bērniem un nepiederošām personām.
- Glabāšanas un pārvietošanas laikā obligāti jāizmanto transportēšanas aizsargs.
- Turiet rokas un kājas drošā attālumā no griešanas mehānisma, jo īpaši iekārtas motora iedarbināšanas laikā.
- Pēc izstrādājuma izslēgšanas netuviniet plaukstu un pēdas griešanas ierīcei, līdz tā ir pilnībā apstājusies.
- Nenovietojiet sagrieztu materiālu un neļaujiet citiem ņemt sagrieztu materiālu, kad izstrādājums darbojas vai griešanas aprīkojums griežas, jo tas var radīt smagas traumas.
- Atcerieties, ka jūs kā operators esat atbildīgs par cilvēku vai viņu īpašuma aizsardzību pret nelaimes gadījumiem vai apdraudējumu.
- Nekādā gadījumā bez ražotāja atļaujas nedrīkst mainīt šī izstrādājuma konstrukciju. Vienmēr izmantojiet oriģinālos piederumus. Neatļautas izmaiņas un/vai neatļauti piederumi var radīt smagas vai nāvējošas traumas izstrādājuma lietotājam un citiem. Jūsu garantija, iespējams, neattiecas uz bojājumiem vai atbildību, ko ir izraisījis nesankcionētu piederumu vai rezerves daļu lietošana.
- Šo izstrādājumu drīkst lietot tikai kopā ar mūsu ieteiktajām griešanas ierīcēm, kas norādītas tehnisko datu sadaļā.

- Nekādā gadījumā nelietojiet izstrādājumu, kas ir pārveidots, neievērojot sākotnējo specifikāciju.
- Nekad nelietojiet bojātu izstrādājumu. Ievērojiet šajā rokasgrāmatā aprakstītās drošības pārbaudes, tehniskās apkopes un remonta instrukcijas. Dažus apkopes un remonta darbus drīkst veikt tikai apmācīti un kvalificēti speciālisti. Skatiet instrukcijas nodaļā Apkope.
- Darbs sliktos laikapstākļos ir nogurdinošs un bieži rada papildu risku. Paaugstinātā riska dēļ nav ieteicams izmantot izstrādājumu ļoti sliktos laikapstākļos, piemēram, biežā miglā, stiprā lietū, spēcīgā vējā, lielā aukstumā, negaisa laikā un tamlīdzīgos apstākļos.
- Nekad nestrādājiet, stāviet uz trepēm vai paliktņā vai kāda cita nestiprināta paaugstinājuma.
- Uzglabājiet izslēgtus izstrādājumus telpās — neizmantojiet izstrādājumi ir jāuzglabā telpās.
- Ņemiet vērā, ka visas iespējamās situācijās nav iespējams paredzēt. Vienmēr esiet piesardzīgi un izmantojiet veselo saprātu. Izvairieties no situācijām, kurās nejutāties īsti pārliecināts par notiekošo vai veicamajām darbībām. Ja pēc šo norādījumu izlasīšanas joprojām šaubāties par notiekošo vai veicamajām darbībām, pirms turpmākas rīcības konsultējieties ar kādu ekspertu.
- Strādājot sekojiet, lai nevienš cilvēks vai dzīvnieks neatrastos jūsu darba vietai tuvāk par 15 metriem. Ja vairāki operatori strādā vienā darba vietā, drošības attālumam starp tiem jābūt ne mazākam par 15 metriem. Citādi var tikt radīta smaga trauma. Ja kāds tuvojas, nekavējoties apturiet izstrādājumu. Nekad nevēžējiet izstrādājumu, pirms neesat paskatījis atpakaļ un pārliecinājies, ka drošības zonā neviena nav.
- Ja griešanas ierīcē rodas nosprostojums izstrādājuma darbības laikā, apturiet un izslēdziet izstrādājumu. Pārliecinieties, ka griešanas ierīce pilnībā apstājas. Pirms izstrādājuma un/vai griešanas ierīces tīrīšanas, pārbaudes vai remontēšanas izņemiet akumulatoru.
- Nodrošiniet, lai cilvēki, dzīvnieki un citi apstākļi neietekmē izstrādājuma vadību, un tie nesaskaras ar griešanas ierīci vai nestāv ceļā priekšmetiem, ko var izsviest griešanas ierīce. Nelietojiet izstrādājumu, ja nelaimes gadījumā nav iespējams izsaukt palīdzību.
- Pārliecinieties, vai varat droši pārvietoties un stāvēt. Pārbaudiet, vai tuvumā nav šķēršļu (saknes, akmeņi, zari, bedres utt.), kas var traucēt, ja piepeši nepieciešams pārvietoties. Ievērojiet īpašu piesardzību, strādājot nogāzēs.
- Ejiet, nekādā gadījumā neskrīniet.
- Pārbaudiet darba zonu. Novāciet visus vajīgos priekšmetus, piemēram, akmeņus, stikla lauskas, naglas, tērauda stiepli, auklas un citus priekšmetus, kas var tikt izsviesti vai aptīties apkārt griezējam vai griezēja aizsargam.
- Uzmanieties no zaru gabaliņiem, kas tiek izmesti griešanas laikā. Negrieziet pārāk tuvu zemei, kur var tikt izsviesti akmeņi un citi priekšmeti.
- Gādājiet, lai aktivizēta izstrādājuma griešanas ierīce nesaskartos ar apgērbu vai ķermeņa daļām. Turiet izstrādājumu zem jostas līmeņa.
- Sargieties no izvīstiem priekšmetiem. Vienmēr lietojiet apstiprinātus acu aizsarglīdzekļus. Nekad nesniedzieties pāri griešanas ierīces aizsargam. Akmeņi, grūzi un citi priekšmeti var tikt izsviesti un iekļūst acīs, izraisot auklumu vai smagas traumas.
- Lietojot dzirdes aizsarglīdzekļus, vienmēr uzmanīgi klausieties, lai sadzirdētu brīdinājumu signālus vai saucienus. Kad produkts apstājas, vienmēr noņemiet dzirdes aizsarglīdzekļus.
- Ja rodas nevēlamas vibrācijas, izvelciet jaunu auklu un iestatiet pareizu garumu — tādējādi vibrācijas tiks novērstas.
- Ja izstrādājums rada normām neatbilstošas vibrācijas, apturiet tā darbību un izņemiet akumulatoru.
- Personām ar asinsrites traucējumiem pārmērīga atrašanās vibrāciju ietekmē var izraisīt asinsrites vai nervu sistēmas saslimšanu. Ja jūtat pārmērīgas vibrācijas ietekmes simptomus, sazinieties ar ārstu. Tie var būt nejutīgums, tirpšana, dūrieni, sāpes, spēka zudums, ādas krāsas vai stāvokļa izmaiņas. Šie simptomi parasti ir novērojami pirkstos, rokās vai locītavās.
- Vienmēr turiet izstrādājumu ar abām rokām. Turiet izstrādājumu ķermeņa labajā pusē.

## Individuālie aizsarglīdzekļi



**BRĪDINĀJUMS:** Pirms sākat lietot izstrādājumu, izlasiet turpmāk izklāstītos brīdinājumus.

- Izmantojot izstrādājumu, vienmēr lietojiet apstiprinātus individuālos aizsarglīdzekļus. Šādi līdzekļi nevar pilnībā novērst traumu gūšanas risku, taču samazina traumu smaguma pakāpi, ja negadījums tomēr notiek. Ļaujiet izplatītajam palīdzēt jums izvēlēties pareizo aprikojumu.
- Izmantojiet aizsargķiveri, ja pastāv kritišu priekšmetu draudi.

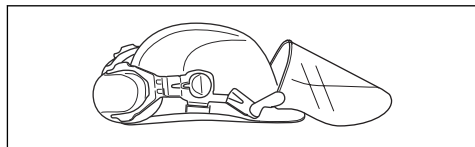

- Lietojiet tādus dzirdes aizsarglīdzekļus, kas nodrošina pietiekamu trokšņa slāpēšanu. Ilgstoša

uzturēšanās troksnī var radīt būtiskus dzirdes bojājumus.

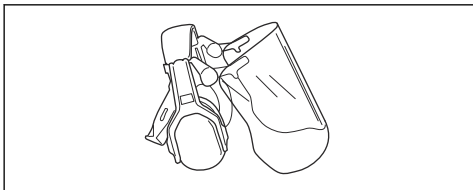

- Izmantojiet apstiprinātus acu aizsarglīdzekļus. Apstiprinātas aizsargbrilles ir jālieto arī tad, ja tiek izmantots sejšegs. Apstiprinātas aizsargbrilles ir tādas, kas atbilst standarta ANSI Z87.1 prasībām ASV vai standarta EN 166 prasībām ES valstīs.

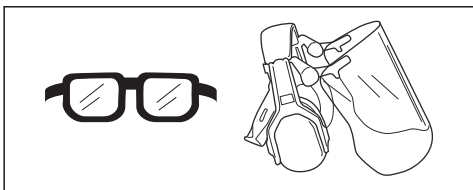

- Vajadzības gadījumā izmantojiet cimdus, piemēram, piestiprinot, pārbaudot vai frot griešanas ierīci.

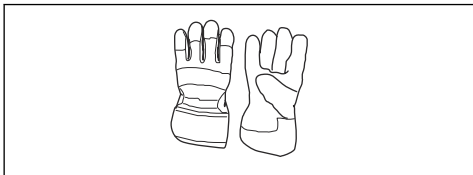

- Valkājiet neslidošus un stabilus zābakus.



- Lietojiet izturīga auduma apģērbu. Vienmēr valkājiet biezas, garas bikses un apģērbu ar garām piedurknēm. Nevalkājiet valģu apģērbu, kas viegli var iekerties krūmos un zaros. Nenēsājirot rotaslietas, nevelciet šortus, sandales un nestrādājirot basām kājām. Sakārtojiet matus droši virs pleciem.
- Gādājirot, lai tuvumā būtu pirmās palīdzības piederumi.

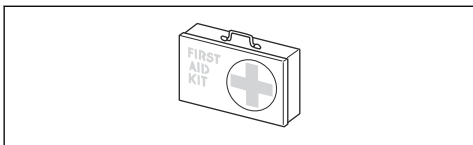

## Izstrādājuma drošības ierīces



**BRĪDINĀJUMS:** Pirms sākat lietot izstrādājumu, izlasiet tālāk izklāstītās brīdinājuma instrukcijas.

Šajā sadaļā ir izskaidrota izstrādājuma drošības aprīkojuma nozīme, tā mērķis un veidi, kā tiek veikta tā pārbaude un apkope, lai garantētu drošības aprīkojuma pareizu darbību. Lai noskaidrotu, kurā izstrādājuma vietā atrodas šīs daļas, skatiet norādījumus sadaļā *Izstrādājuma pārskats lpp. 30*.

Šī izstrādājuma darbmūžs var saīsināties un var palielināties nelaimes gadījumu risks, ja izstrādājuma apkope netiek veikta pareizi un ja apkope un/vai remonts netiek veikts profesionāli. Ja nepieciešama papildu informācija, lūdzu, sazinieties ar tuvāko izplatītāju, kas nodrošina apkopi.



**BRĪDINĀJUMS:** Nekādā gadījumā nelietojiet izstrādājumu ar bojātu drošības aprīkojumu. Izstrādājuma drošības aprīkojums ir jāpārbauda un jāuztur, pamatojoties uz šajā nodaļā izklāstīto informāciju. Ja izstrādājums neatbilst iepriekš aprakstīto pārbaudžu prasībām, sazinieties ar vietējo remontdarbniču, lai izstrādājumu saremontētu.



**IEVĒROJIET:** Izstrādājuma apkopi un remontu drīkst veikt tikai īpaši apmācīti tehniķi. Tas jo īpaši attiecas uz izstrādājuma drošības aprīkojumu. Ja izstrādājums neatbilst zemāk aprakstīto pārbaudžu prasībām, sazinieties ar apkopes pakalpojumu nodrošinātāju. Jebkura mūsu izstrādājuma iegāde garantē profesionāla remonta un apkopes pieejamību. Ja mazumtirgotājs, pie kura iegādājāties izstrādājumu, nav apkopi veicošs izplatītājs, uzziniet no viņa tuvākā apkopes veicēja adresi.

### Piedzīņas mēlītes bloķētāja pārbaude

Piedzīņas mēlītes bloķētājs aizsargā pret nejausū iedarbināšanu. Ja stumsit piedziņas mēlīti uz priekšu (A) un pēc tam piespiedisit piedziņas mēlīti pie roktura (B), piedziņas mēlīte (C) tiks atbrīvota. Atlaižot rokturi, piedziņas mēlīte un tās bloķētājs atgriežas sākumstāvoklī. Tas notiek ar divu nesaistītu atsperu palīdzību.

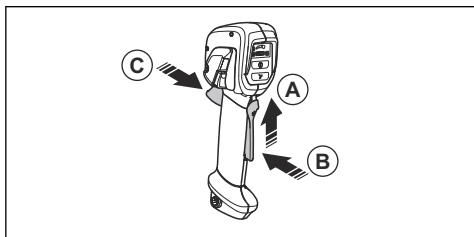

1. Pārbaudiet, vai piedziņas mēlīte ir nobloķēts, kad bloķētājs ir sākumstāvoklī.

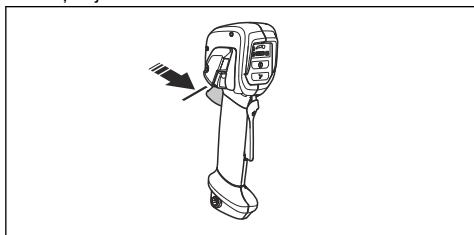

2. Nospiediet mēlīti un pārbaudiet, vai pēc atlaišanas tā atgriežas sākumstāvoklī.

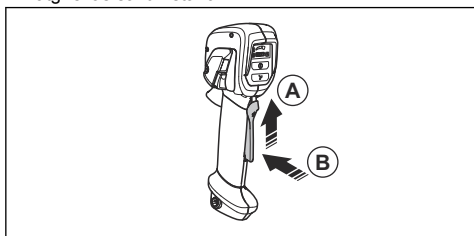

3. Pārbaudiet, vai piedziņas mēlīte un bloķētājs kustas brīvi un atgriezes atsperes darbojas pareizi.

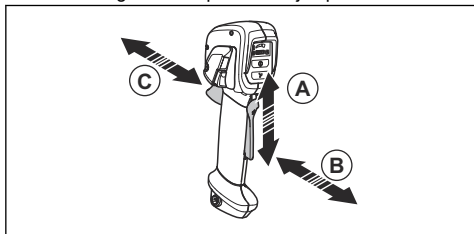

4. Iedarbiniet izstrādājumu, skatiet *Izstrādājuma iedarbināšana lpp. 48*.
5. Palieliniet ātrumu līdz maksimālajam ātrumam.
6. Atlaidiet piedziņas mēlīti un pārbaudiet, vai griešanas ierīce pilnībā apstājas.

## Lietotāja interfeisa pārbaude

1. Nospiediet un turiet nospiešu iedarbināšanas/izslēgšanas pogu (A).

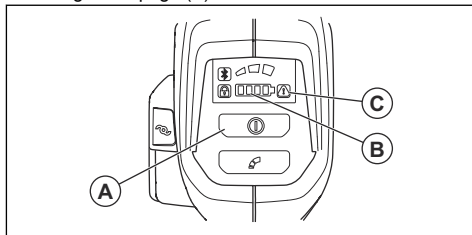

- a) Izstrādājums ir ieslēgts, ja deg LED indikators (B).
  - b) Izstrādājums ir izslēgts, ja gaismas diode (B) nedeg.
2. Ja iedegas vai mirgo brīdinājuma indikators (C), skatiet šeit: *Problēmu novēršana lpp. 55*.

## Vibrāciju slāpēšanas sistēmas (535iRXT, 535iRX) pārbaude

Vibrāciju slāpēšanas sistēma līdz minimumam samazina vibrāciju rokturos, tādējādi atvieglojot darbu. Izstrādājuma vibrāciju slāpēšanas sistēma samazina griešanas ierīces vibrāciju, kas tiek pārnesta uz stieni un rokturiem.

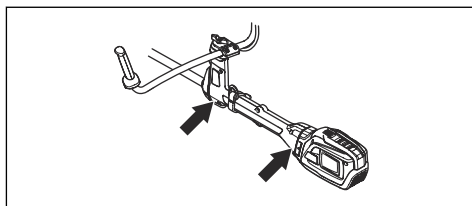

1. Apturiet ierīci.
2. Vizuāli pārbaudiet, vai nav deformācijas un bojājumu, piemēram, plaisu.
3. Nedaudz pabīdiet pretvibrācijas amortizatoru un pārbaudiet, vai tas var nedaudz pārvietoties visos virzienos.

## Ātrās atlaišanas funkcijas pārbaude



**BRĪDINĀJUMS:** Nelietojiet stiprinājuma siksnas ar bojātu ātrās atlaišanas funkciju.

1. Apturiet motoru.
2. Vizuāli pārbaudiet, vai nav bojājumu, piemēram, plaisu.

3. Atlaiđiet un savienojiet ātrās atlaišanas mehānismu, lai pārliecinātos, ka tas darbojas pareizi.

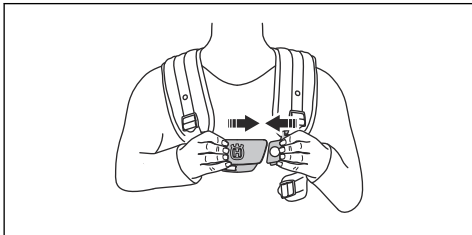

4. Ja stiprinājuma siksnām ir gurnu polsteris un gurnu sikсна, pārbaudiet, vai ātrās atlaišanas funkcija darbojas pareizi.

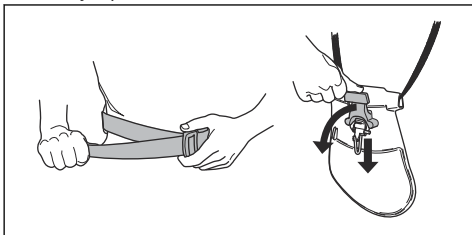

### Griešanas ierīces aizsarga pārbaude



**BRĪDINĀJUMS:** Nelietojiet griešanas ierīci, ja tai nav pareizi uzstādīts apstiprināts griešanas ierīces aizsargs. Obligāti izmantojiet griešanas ierīci kopā ar ieteicamo griešanas ierīces aizsargu (sk. *Piederumi lpp. 57*). Ja griešanas ierīces aizsargs ir uzstādīts nepareizi vai ir bojāts, pastāv nopietnas traumas risks.

Griešanas ierīces aizsargs aptur objektus, kas tiek izsviesti operatora virzienā. Tas arī novērš traumas, kas rodas, ja pieskaraties griešanas ierīcei.

1. Apturiet izstrādājumu un izņemiet akumulatoru.
2. Vizuāli pārbaudiet, vai nav bojājumu, piemēram, plaisu.

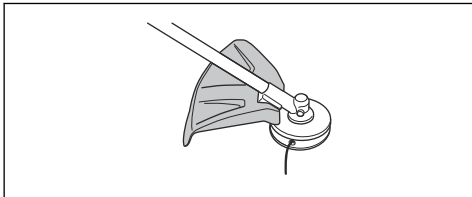

3. Ja griešanas ierīces aizsargs ir bojāts, nomainiet to.

### Pretuzgriežņa piestiprināšana un noņemšana



**BRĪDINĀJUMS:** Apturiet izstrādājumu un izņemiet akumulatoru, izmantojiet aizsargcimdus un esiet piesardzīgs,

rīkojoties ar griešanas ierīces asajām malām.

Pretuzgriežni izmanto dažu veidu griešanas ierīču piestiprināšanai. Pretuzgriežnim ir kreisās puses vītne.

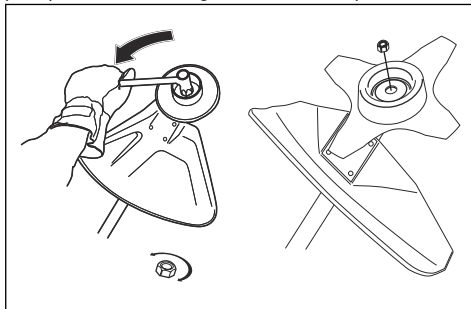

- Lai piestiprinātu, pievelciet pretuzgriežni pretēji griešanas ierīces griešanās virzienam.
- Lai noņemtu pretuzgriežni, atskrūvējiet to griešanas ierīces griešanās virzienā.
- Lai atlaistu un pievilktu pretuzgriežni, izmantojiet uzgriežņatslēgu ar garu kātu. Bultiņa attēlā norāda vietu, kur jālieto uzgriežņatslēga.



**BRĪDINĀJUMS:** Atlaižot un pievelkot pretuzgriežni, pastāv iespēja savainoties ar zāga asmens zobiem. Veicot šo darbību, vienmēr turiet rokas tā, lai tās aizsargā asmens aizsargs.

**Piezīme:** Pārbaudiet, vai pretuzgriežni nevar pagriezt ar pirkstiem. Nomainiet pretuzgriežni, ja neilona oderējuma pretestība nav vismaz 1,5 Nm. Uzgriežnis jāmaina, kad tas uzskrūvēts apmēram 10 reizes.

### Griešanas ierīce



**BRĪDINĀJUMS:** Izņemiet akumulatoru un pārliecinieties, ka griešanas ierīce ir pilnībā apstājusies, pirms turpināt darbu ar kādu no griešanas ierīces daļām.



**BRĪDINĀJUMS:** Izmantojiet pareizu griešanas ierīci. Izmantojiet griešanas ierīci tikai ar mūsu ieteiktajiem aizsargiem, skatiet sadaļu *Piederumi lpp. 57*. Pārliecinieties, ka griešanas ierīce ir pareizi uzasināta. Nepareizi uzasināta griešanas ierīce palielina asmens atsitiena risku.



**BRĪDINĀJUMS:** Nepareizi uzasināts vai bojāts asmens palielina nelaimes gadījumu risku. Asmens zobiem ir jābūt pareizi uzasinātiem! Ievērojiet norādījumus un izmantojiet ieteikto šablonu.



**BRĪDINĀJUMS:** Kustīgais asmens var radīt traumu, kamēr tas turpina griezties pēc slēdža atlaišanas. Esiet piesardzīgi un uzgaidiet, līdz asmens pilnībā apstājas.



**IEVĒROJIET:** Nepareizi uzstādīts zāga asmens palielina iestrēgšanas un asmens atsitiena risku. Tādējādi var rasties zāga asmens bojājumi. Gādājiet, lai zāga asmens būtu pareizi uzasināts. Izpildiet norādījumus un izmantojiet ieteikto asināšanas rīku.

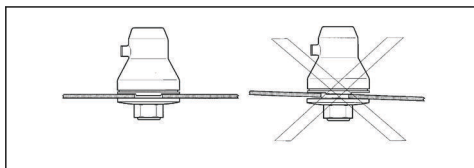

Darbojoties ar griešanas ierīci, valkājiet aizsargcimdus.

- Izmantojiet zāga asmeni, lai zāgētu šķiedrainu koku.
- Izmantojiet asmeņus un zāles nažus, lai plautu leknu zāli.
- Izmantojiet trimera galvu, lai apgrieztu zāli.
- Pārbaudiet, vai griešanas ierīce nav bojāta vai iekļāvusī. Nomainiet bojātu griešanas ierīci.

### Trimera galva

- Vienmēr lietojiet pareizu trimera galvu, griešanas ierīces un vienmēr izmantojiet tikai ieteikto trimera auklu. Skatiet *Piederumi lpp. 57* un montāžas aprakstu rokasgrāmatas beigās.
- Pārlicinieties, vai nav bojāts uz trimera aizsarga esošais grieznis.
- Pārlicinieties, ka trimera aukla ir cieši un vienādi uzfīta apkārt rumbai, lai novērstu neparastas izstrādājuma vibrācijas. Dažāda garuma aukla var radīt nevajadzīgu vibrāciju. Lai iegūtu pareizā garuma auklu, piesitiet trimera galvu pie zemes.

Lai pagarinātu auklas darbību, to var vismaz divas dienas mērcēt ūdenī pirms uzlikšanas. Šādi aukla kļūs izturīgāka.

### Zāga asmens un zāles asmens

- Izmantojiet pareizi uzasinātus asmeņus. Nepareizi uzasināts vai bojāts asmens palielina traumu gūšanas risku.
- Izmantojiet pareizi izlocītus asmeņus. Pareizi izlocīti asmeņa zobi ir 1 mm. Nepareizi izlocīts asmens palielina traumu gūšanas un bojājumu risku.
- Lai pareizi uzasinātu un izlocītu asmeni, skatiet asmenim pievienotās instrukcijas.

## Norādījumi par drošu uzstādīšanu



**BRĪDINĀJUMS:** Pirms izstrādājuma lietošanas izlasiet, izprotiet un ievērojiet šīs instrukcijas.

- Pirms izstrādājuma sagatavošanas darbam izņemiet no tā akumulatoru.
- Izmantojiet apstiprinātus aizsargcimdus.
- Kad izmantojat zāga asmeni vai zāles asmeni, pārlicinieties, ka izstrādājumam ir piestiprināts pareizs stienis, asmens aizsargs un stiprinājuma siksnas.
- Bojāts vai nepareizs aizsargs var radīt traumu. Neizmantojiet griešanas ierīci, kam nav piestiprināts apstiprināts aizsargs.
- Pirms ieslēgt izstrādājumu, pārlicinieties, ka pārsegs un vārpsta ir uzmontēta pareizi.
- Piedziņas diskam un balsta atlokam ir jābūt pareizi savienotiem griešanas ierīces centrālajā atverē. Griešanas ierīce, kas nav piestiprināta pareizi, var izraisīt traumu vai nāvi.
- Lai izstrādājumu darbinātu droši un novērstu traumas operatoram vai citām personām, izstrādājums vienmēr ir pareizi jāpiestiprina stiprinājuma siksnām.

## Norādījumi par drošu apkopi



**BRĪDINĀJUMS:** Pirms veicat produkta apkopi, izlasiet brīdinājuma norādījumus.

- Noņemiet akumulatoru, pirms veicat apkopi, citas pārbaudes vai montējat produktu.
- Operators drīkst veikt tikai šajā lietotāja rokasgrāmatā norādītos apkopes un servisa darbus. Par plašākiem apkopes un servisa darbiem sazinieties ar jūsu apkopes nodrošinātāju.
- Neļietiet akumulatoru un tā lādētāju ar ūdeni. Spēcīgs mazgāšanas līdzeklis var radīt plastmasas bojājumus.
- Neveiciet apkopi, samazinās produkta dzīves cikls un palielinās nelaimes gadījumu risks.
- Īpaša apmācība ir nepieciešama visiem apkopes un remontdarbiem, jo īpaši šī produkta drošības ierīcēm. Ja visas šajā lietotāja rokasgrāmatā norādītās pārbaudes netiek apstiprinātas pēc apkopes veikšanas, sazinieties ar apkopes nodrošinātāju. Mēs garantējam profesionālu remontdarbu un apkopes pieejamību jūsu produktam.
- Asmens zobiem ir jābūt pareizi uzasinātiem! Ievērojiet mūsu ieteikumus. Izlasiet arī norādījumus uz asmens iepakojuma.
- Vienmēr izmantojiet tikai oriģinālās detaļas.
- Labojot griešanas ierīci, noteikti izmantojiet izturīgus cimdus. Asmeņi ir ļoti asi, tāpēc ļoti vienkārši var gūt traumas.

## Montāža

### Roktura piestiprināšana

1. Noskrūvējiet uzgriezni un izskrūvējiet skrūvi, kas atrodas roktura apakšā.
2. Piestipriniet rokturi stienim.

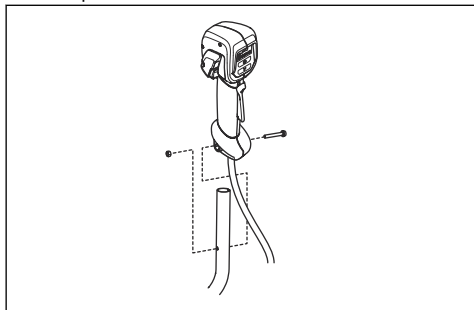

3. Salāgojiet skrūves atveri rokturī ar atveri stienī.
4. Cauri stienim ievietojiet skrūvi atverē roktura apakšā.
5. Uzlieciet uzgriezni uz skrūves un pievelciet uzgriezni.

### Stieņa montāža

1. Ievietojiet stieni skavā.

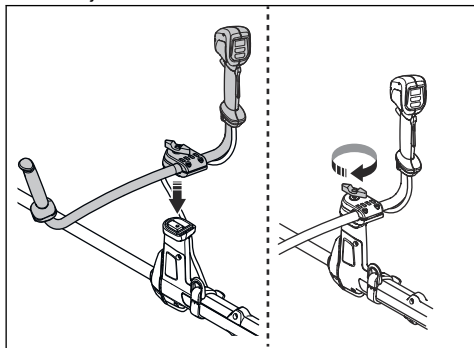

2. Piestipriniet fiksatoru, taču pilnībā to nepievelciet.

3. Noregulējiet stieni, lai iestāftu izstrādājumu piemērotā darba stāvoklī.



4. Pilnībā pievelciet fiksatoru.

### Stieņa novietošana transportēšanas stāvoklī

1. Atlaidiet fiksatoru.
2. Grieziet stieni, līdz tas ir paralēls vārpstai.
3. Pagrieziet stieni ap vārpstu.

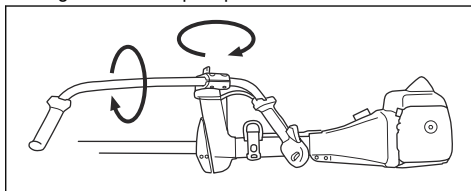

4. Pievelciet fiksatoru.

### Griešanas apriņķojuma montāža

Griešanas apriņķojumā ietilpst griešanas ierīce un griešanas ierīces aizsargs.



**BRĪDINĀJUMS:** Apturiet izstrādājumu un izņemiet akumulatoru. Lietojiet aizsargcimdus.



**BRĪDINĀJUMS:** Vienmēr izmantojiet griešanas ierīces aizsargu, kas ir ieteikts attiecīgajai griešanas ierīcei. Skatiet šeit: *Piederumi lpp. 57.*



**BRĪDINĀJUMS:** Nepareizi piestiprināta griešanas ierīce var izraisīt traumas vai nāvi.



## Griešanas aprīkojums un aizsargi



**BRĪDINĀJUMS:** Apturiet izstrādājumu un izņemiet akumulatoru. Lietojiet aizsargciemdus.

Izstrādājumam ir pieci dažādi griešanas aprīkojuma aizsargi, kas piemēroti izmantojamai griešanas ierīcei. Pārļiecinieties, vai izmantojat pareizo griešanas ierīces aizsargu. Skatiet šeit: *Piederumi lpp. 57*.

- Zāles asmens aizsargs un zāles asmens.

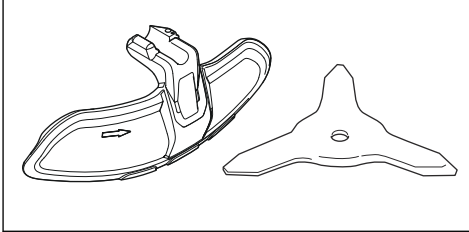

- Trimeris aizsargs un trimera galva.

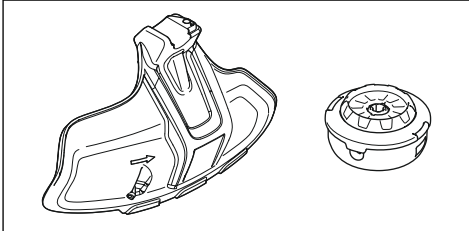

- Zāģa asmens aizsargs un zāģa asmens.

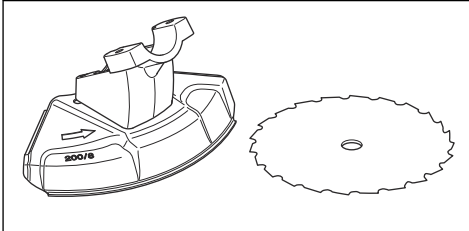

## Zāles asmens aizsarga un zāles asmens uzstādīšana

### Zāles asmens aizsarga uzstādīšana

- Novietojiet zāles asmens aizsargu (A) uz vārpstas un pievelciet skrūvi.

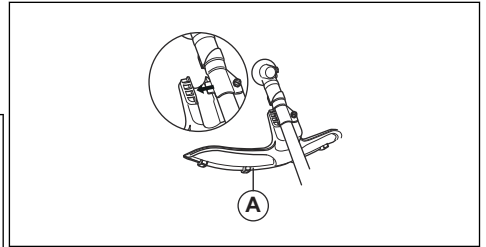

### Zāles asmens aizsarga noņemšana

- Izskrūvējiet skrūvi un noņemiet zāles asmens aizsargu (A) no vārpstas.

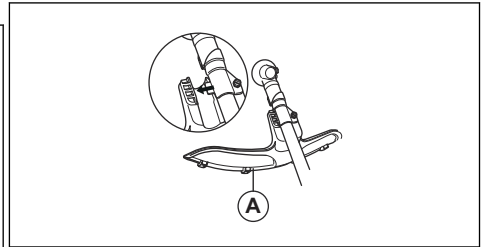

### Zāģa asmens uzstādīšana

1. Novietojiet izstrādājuma korpusu uz līdzenas virsmas, lai pārļiecinātos, ka asmens ir pareizi uzstādīts.
2. Grieziet piedziņas vārpstu, līdz viena no piedziņas diska atverēm (B) savietojas ar atbilstošo atveri transmisijas korpusā.
3. Lai fiksētu vārpstu, ievietojiet atverē fiksācijas tapu (C).

- Novietojiet zāles asmeni (D), balsta uzliku (E) un balsta atloku (F) uz piedziņas vārpstas.

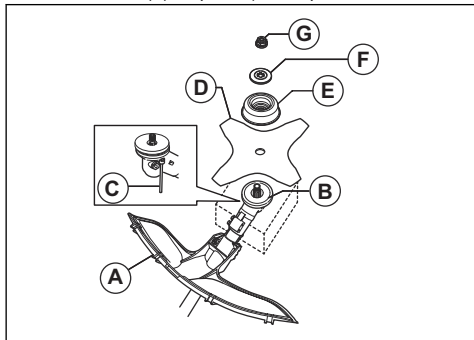

- Noņemiet no piedziņas vārpstas balsta atloku (F), balsta uzliku (E) un zāles asmeni (D).

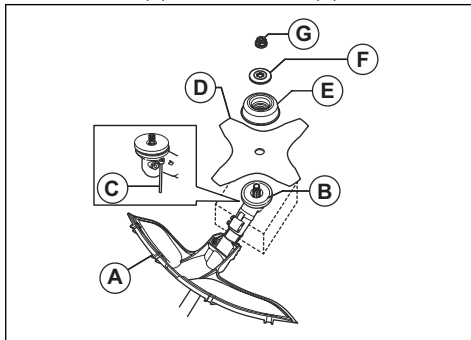

- Pārliecinieties, vai piedziņas disks un balsta atloks pareizi ir savienots atverē zāles asmens centrā.

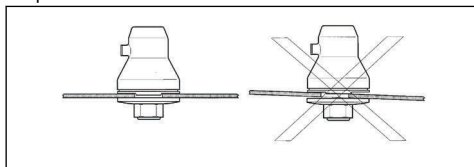

- Piestipriniet uzgriezni (G).

- Pielieciet uzgriezni ar uzgriežnatslēgu. Turiet uzgriežnatslēgas rokturi asmens aizsarga tuvumā. Piegrieziet pretējā virzienā tam, kā rotē griešanas ierīce. Pielieciet ar 35–50 Nm griezes momentu.

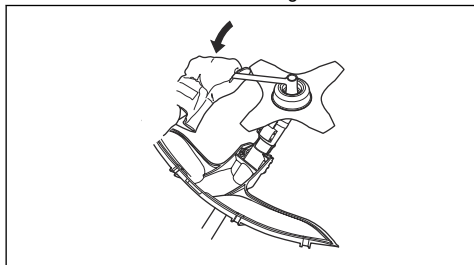

## Trimera aizsarga un trimera galvas uzstādīšana

### Trimera aizsarga piestiprināšana

- Piestipriniet plāksnes turētāju pie aprīkojuma korpusa ar mazāko skrūvi. Pielieciet skrūvi.

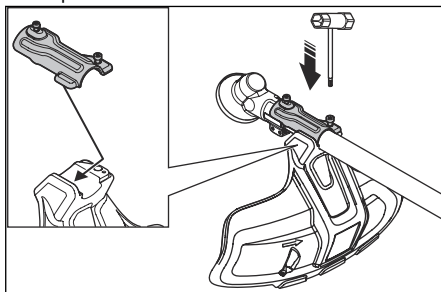

- Piestipriniet trimera aizsarga plāksnes turētājam.
- Ielieciet lielāko skrūvi un pielieciet.

### Trimera aizsarga noņemšana

- Izskrūvējiet skrūves.
- Noņemiet trimera aizsargu.

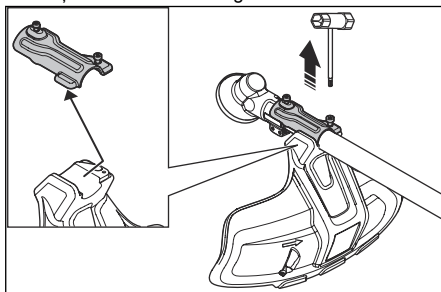

### Zāles asmens noņemšana

- Novietojiet izstrādājuma korpusu uz līdzenas virsmas, lai nodrošinātu, ka asmens tiek noņemts pareizi.
- Lai fiksētu vārpstu, ievietojiet vārpstas atverē fiksācijas tapu (C).
- Noskrūvējiet uzgriezni (G).

### Trimera galvas T35 (535IFR, 535IRX) piestiprināšana

1. Uz piedziņas vārpstas novietojiet piedziņas disku (B).
2. Grieziet piedziņas vārpstu, līdz viena no piedziņas diska atverēm savietojas ar atbilstošu atveri transmisijas korpusā.
3. Lai fiksētu vārpstu, ievietojiet atverē fiksācijas tapu (C).
4. Lai piestiprinātu trimera galvu (H), grieziet to pretēji pulksteņrādītāju kustības virzienam.

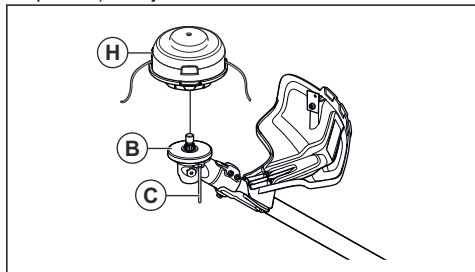

### Trimera galvas T35 (535IFR, 535IRX) noņemšana

1. Lai fiksētu vārpstu, ievietojiet atverē fiksācijas tapu (C).
2. Lai noņemtu trimera galvu (H), grieziet to pulksteņrādītāju kustības virzienā.
3. Noņemiet no piedziņas vārpstas piedziņas disku (B).

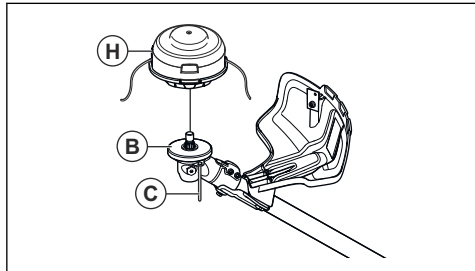

### Trimera galvas E35B (535IRXT) piestiprināšana

**Piezīme:** Lai pagarinātu auklas darbību, to var dažas dienas mērcēt ūdenī pirms uzlikšanas. Šādi aukla kļūs izturīgāka.

1. Uz piedziņas vārpstas novietojiet piedziņas disku (B).
2. Grieziet piedziņas vārpstu, līdz viena no piedziņas diska atverēm savietojas ar atbilstošu atveri transmisijas korpusā.
3. Lai fiksētu vārpstu, ievietojiet atverē fiksācijas tapu (C).
4. Piestipriniet trimera galvu (H).

5. Uzstādiet uzgriezni (G).

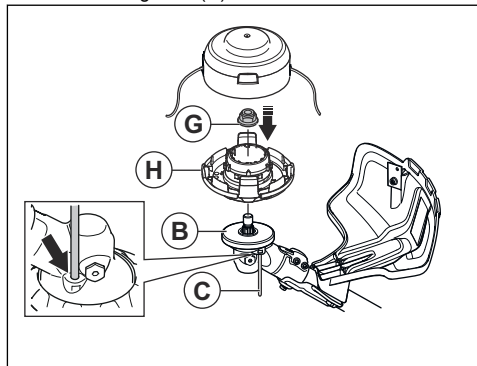

6. Uzstādiet auklas tekni un trimera galvas vāku (F).

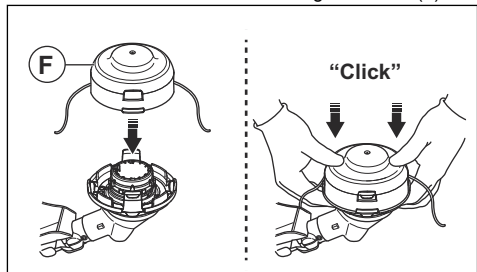

### Trimera galvas E35B (535IRXT) noņemšana

**Piezīme:** Lai pagarinātu auklas darbību, to var dažas dienas mērcēt ūdenī pirms uzlikšanas. Šādi aukla kļūs izturīgāka.

1. Lai fiksētu vārpstu, ievietojiet atverē fiksācijas tapu.
2. Nospiediet trimera galvas fiksācijas skavas un noņemiet trimera galvu un trimera auklas izvadu.

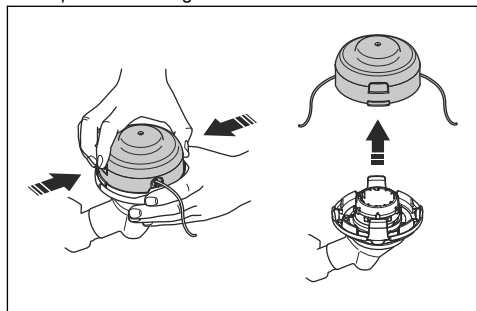

3. Noskrūvējiet trimera galvu fiksācijas uzgriezni un piedziņas disku.

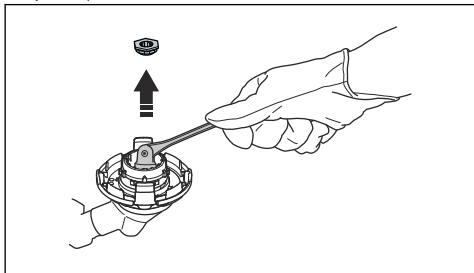

4. Noņemiet trimera galvu.

## Zāga asmens aizsarga un zāga asmens uzstādīšana

### Zāga asmens aizsarga uzstādīšana (535iFR)

1. Piemontējiet turētāju (A) un skavu (B) ar 2 skrūvēm (C) pie kartera (D).
2. Piemontējiet zāga asmens aizsargu (E) ar 4 skrūvēm (F) turētājā (A).

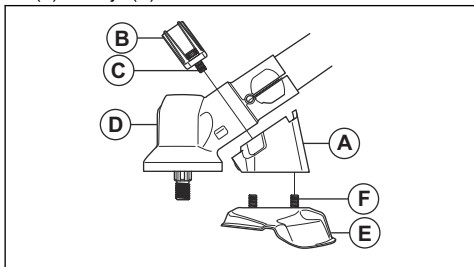

### Zāga asmens aizsarga (535iFR) uzstādīšana

1. Izskrūvējiet četras skrūves (L) no turētāja (R) un noņemiet zāga asmens aizsargu (A).

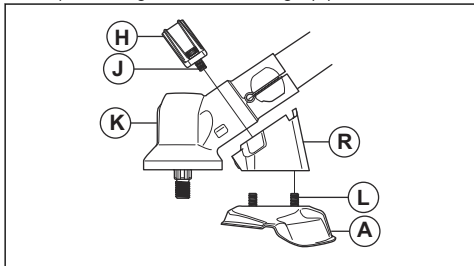

2. Izskrūvējiet divas skrūves (J) no transmisijas korpusa (K). Noņemiet turētāju (R) un skavu (H).

### Zāga asmens uzstādīšana (535iFR)

1. Uzstādiat piedziņas disku (A) uz dzenamās vārpstas.

2. Grieziat piedziņas vārpstu, līdz viena no piedziņas diska atverēm savietojas ar atbilstošu atveri pārnesumkārbas karterī.
3. Lai fiksētu vārpstu, ievietojiet atverē fiksācijas tapu (B).
4. Novietojiet zāga asmeni (C) un balsta atloku (D) uz dzenamās vārpstas.

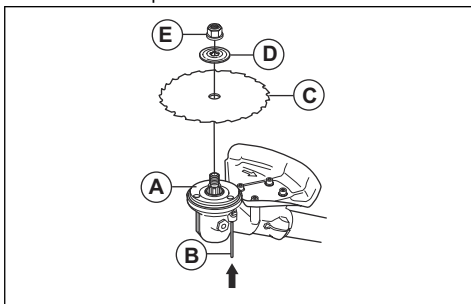

5. Pārlicinieties, vai piedziņas disks un balsta atloks pareizi ir savienots atverē zāles asmeņa centrā.

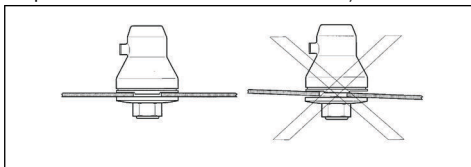

6. Uzstādiat pretuzgriezni (E).
7. Pievelciet pretuzgriezni ar uzgriežņatslēgu. Turiet uzgriežņatslēgas rokturi asmens aizsarga tuvumā. Piegrieziet pretējā virzienā tam, kā rotē griešanas ierīce. Pievelciet ar 35–50 Nm griezes momentu.

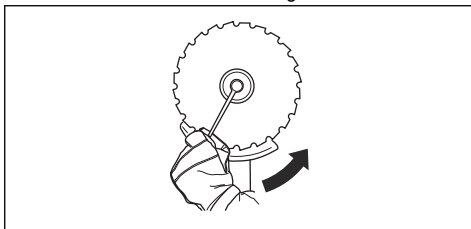

### Zāga asmens (535iFR) noņemšana

1. Lai fiksētu vārpstu, ievietojiet atverē fiksācijas tapu (C).
2. Noskrūvējiet uzgriezni (G).

3. No piedziņas vārpstas noņemiet balsta atloku (F) un zāģa asmeni (D).

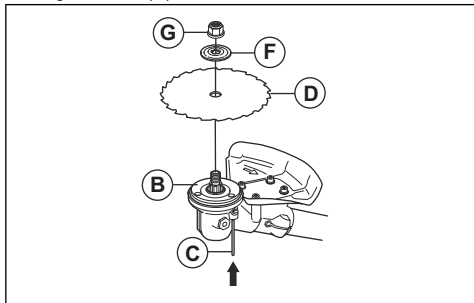

4. Noņemiet no piedziņas vārpstas piedziņas disku (B).

## Stiprinājuma siksnu Balance XB (535iRXT) regulēšana

1. Aplieciet stiprinājuma siksnas.
2. Saspieties abas krūšu plāksnes daļas kopā, kā parādīts attēlā.

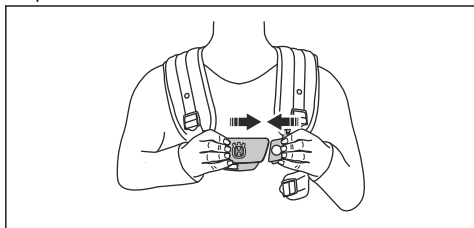

3. Cieši pievelciet gurnu siksnu. Pārlicinieties, ka gurnu siksnā ir novietota uz gurna.

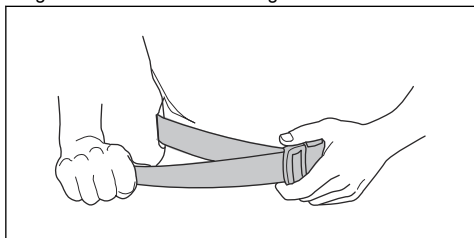

4. Cieši pievelciet krūšu siksnu uz kreisās rokas. Krūšu siksnai ir cieši jāpieguļ ķermenim.

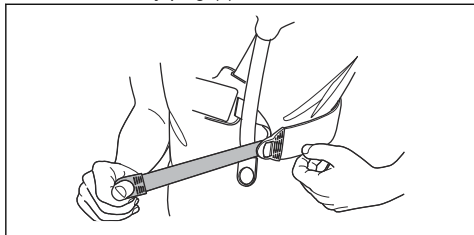

5. Noregulējiet plecu siksnu, līdz svars ir vienmērīgi sadalīts uz pleciem.

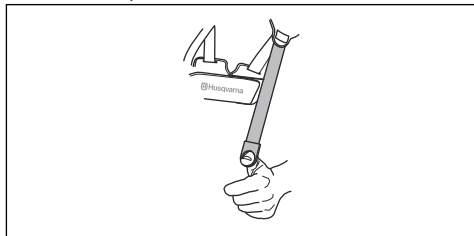

6. Noregulējiet apturēšanas punkta augstumu. Meža tīrīšanai pareizais apturēšanas punkta augstums ir aptuveni 10 cm zem jūsu gurna. Skatiet šeit: *Pareizs izstrādājuma līdzsvars lpp. 47.*
7. Piestipriniet akumulatora turētāju stiprinājuma siksnām.

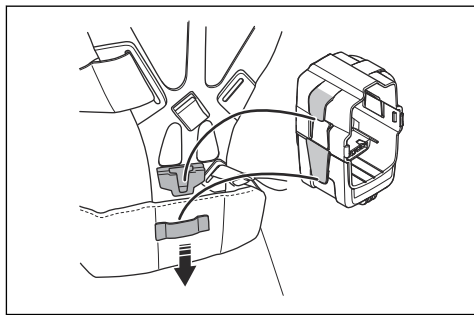

**Piezīme:** Akumulatora turētājam ir iespējams piestiprināt vienu papildu akumulatoru. Akumulatora turētājs ir pieejams kā papildu piederums.

8. Piestipriniet akumulatoru.

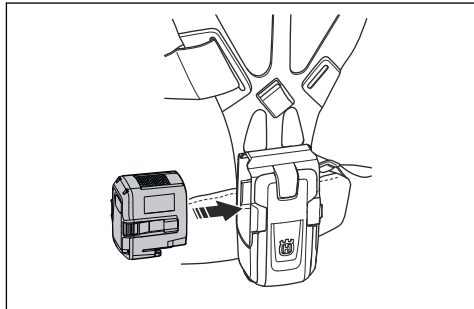

## Stiprinājuma siksnu (535iFR, 535iRX) regulēšana



**BRĪDINĀJUMS:** Pareizi piestipriniet šo izstrādājumu stiprinājuma siksnām. Pretējā gadījumā nevarēsiet droši vadīt izstrādājumu, un tā rezultātā var tikt radīta trauma sev un

citiem. Nelietojiet stiprinājuma siksnas ar bojātu ātrās atvienošanas mehānismu.



**BRĪDINĀJUMS:** Izmantojiet ātrās atvienošanas funkciju, ja jums ir jāatbrīvojas no izstrādājuma un stiprinājuma siksnām ārkārtas situācijā.

1. Uzlieciet stiprinājuma siksnas.
2. Noregulējiet stiprinājuma siksnas labākajā darba stāvoklī.
3. Noregulējiet sānu siksnas, līdz svars tiek vienmērīgi sadalīts uz pleciem.



4. Regulējiet stiprinājuma siksnas, līdz griešanas ierīce ir paralēli zemei.

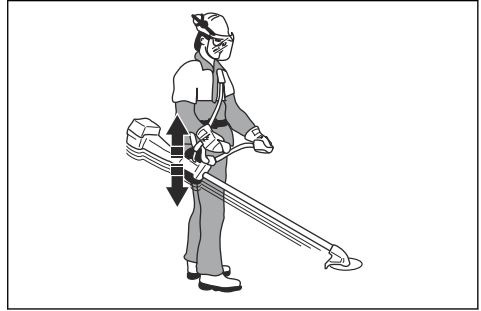

5. Ja jāgriež zāle, ļaujiet, lai griešanas ierīce nedaudz saskaras ar zemi. Noregulējiet stiprinājuma siksnas, lai pareizi līdzsvarotu izstrādājumu.

## Lietošana

### Ievads



**BRĪDINĀJUMS:** Pirms produkta lietošanas izlasiet un izprotiet drošības norādījumus.

### Husqvarna Connect

Husqvarna Connect ir bezmaksas lietotne jūsu mobilajai ierīcei. Lietotne Husqvarna Connect nodrošina paplašinātas funkcijas jūsu Husqvarna izstrādājumam.

- Paplašināta izstrādājuma informācija.
- Informācija par izstrādājuma daļām un apkopi un palīdzība ar to.

### Bezvadu tehnoloģija Bluetooth®

Izstrādājumus ar iebūvētu Bluetooth® tehnoloģiju var pievienot mobilajām ierīcēm un iespējot papildu funkcijas no Connect.

Bezvadu tehnoloģijas *Bluetooth*® simbols ieslēdzas, kad ar izstrādājumu ir savienota jūsu mobilā ierīce.



### Lai sāktu izmantot Husqvarna Connect

1. Lejupielādējiet lietotni Husqvarna Connect savā mobilajā ierīcē.

2. Reģistrējieties Husqvarna Connect lietotnē.
3. Izpildiet Husqvarna Connect lietotnē sniegtos norādījumus, lai pievienotu un reģistrētu izstrādājumu.

**Piezīme:** Lietotne Husqvarna Connect nav pieejama lejupielādei visos reģionos.

### Akumulatoru savienošana ar izstrādājumu



**BRĪDINĀJUMS:** Izstrādājumam izmantojiet tikai Husqvarna oriģinālo akumulatoru.

1. Pārļiecinieties, vai akumulators ir pilnībā uzlādēts.
2. Iebīdīd akumulatoru izstrādājuma akumulatora turētājā. Akumulatoram ir jāiebīdās viegli, pretējā gadījumā tas nav uzstādīts pareizi. Atskatot klikšķim, akumulators automātiski nofiksējas.

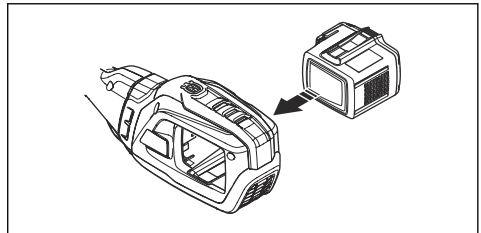

3. Pārlicinieties, vai akumulators ir uzstādīts pareizi.

## Darba pozīcija

- Turiet izstrādājumu ar abām rokām.
- Turiet izstrādājumu ķermeņa labajā pusē.
- Turiet griešanas ierīci zem vidukļa līnijas.
- Vienmēr gādājiet, lai izstrādājums būtu piestiprināts uzkabei.
- Netuviniet ķermeņa daļas karstām virsmām.
- Netuviniet ķermeņa daļas griešanas ierīcei.

## Pareizs izstrādājuma līdzsvars

Meža tīrīšanai izstrādājums ir pareizi līdzsvarots, ja tas brīvi karājas horizontāli no apturēšanas punkta. Ja izstrādājums ir pareizi līdzsvarots, samazinās risks, ka tas atsīstīsies pret akmeņiem, kad atlaidīsiet rokturi.

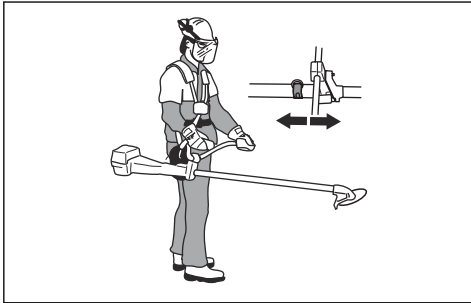

Zāles aplīdzināšanai izstrādājums ir pareizi līdzsvarots, kad asmens ir griešanas augstumā tuvu zemei.

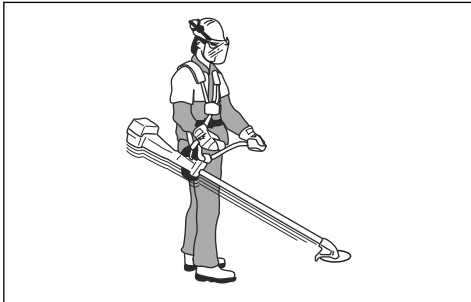

## Līdzsvara regulēšana, izmantojot papildu atsvaru

Ja pareizu līdzsvaru ir grūti panākt, piestipriniet papildu atsvaru. Papildu atsvars ir pieejams kā papildu piederums.

- Piestipriniet papildu atsvaru ar skrūvēm.

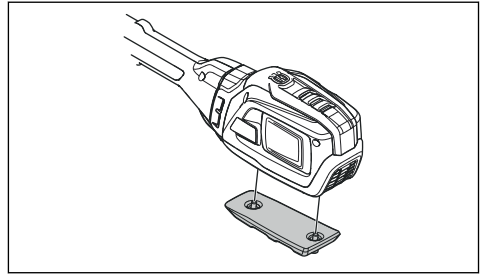

## Slodzes vienmērīga sadalīšana uz pleciem

1. Pielāgojiet sānu siksnu spriegojumu, lai pleciem pieliktu vienādu slodzi.
2. Noregulējiet stiprinājuma siksnas labākajā darba stāvoklī. Noregulētas stiprinājuma siksnas un izstrādājums atvieglos darbu.

## Pirms izstrādājuma darbināšanas

- Pārbaudiet darba zonu, lai pārlicinātos, ka zināt virsmas veidu, zemes slīpumu un to, vai ir šķēršļi, piemēram, akmeņi, zari un grāvji.
- Veiciet rūpīgu izstrādājuma pārbaudi.
- Veiciet drošības pārbaudes, apkopi un remontu, kas ir aprakstīts šajā rokasgrāmatā.
- Pārlicinieties, ka visi pārsegi, aizsargi, rokturi un griešanas aprīkojums ir pareizi piestiprināti un nav bojāti.
- Pārlicinieties, ka zāģa asmens vai zāles asmens zobu apakšpusē vai pie asmens centrālās atveres nav plaisu. Ja asmens ir bojāts, nomainiet to.

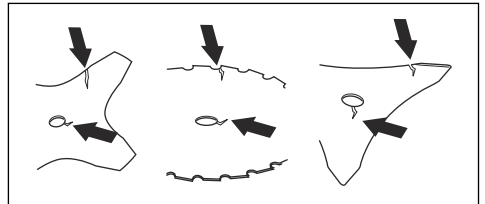

- Pārbaudiet, vai balsta atlokā nav plaisu. Ja balsta atloks ir bojāts, nomainiet to.

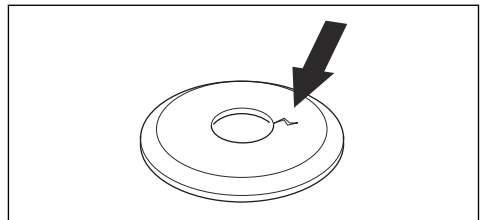

- Pārlicinieties, ka pretuzgriezni nevar noskrūvēt ar roku. Pretuzgriezņa griezes momentam jābūt vismaz

1,5 Nm. Pārbaudiet, vai pievilkšanas griezes moments ir robežās no 35 līdz 50 Nm.

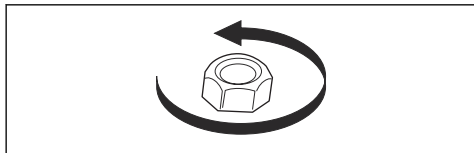

- Pārbaudiet, vai asmens aizsargs nav bojāts vai ieplaisājis. Nomainiet asmens aizsargu, ja tas ir saņēmis sitienu vai tajā ir plaisas.
- Pārbaudiet, vai trimera galva un griešanas ierīces aizsargs nav bojāti vai ieplaisājuši. Nomainiet trimera galvu un griešanas ierīces aizsargu, ja tie ir saņēmuši sitienu vai tajos ir plaisas.

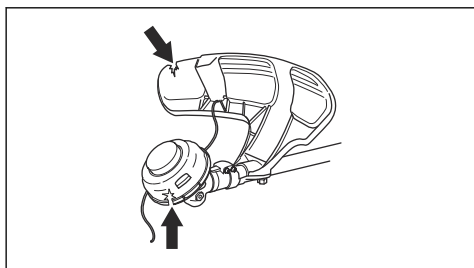

## Izstrādājuma iedarbināšana

**Piezīme:** Izstrādājums atpazīst griešanas ierīci, kad tiek nomainīta griešanas ierīce un nospiesta piedziņas mēlīte. Izstrādājums apstājas un sāk mirgot gaismas diode, līdz mēlīte tiek atlaista un pārvietojas atpakaļ sākumstāvoklī. Griešanas ierīce šajā brīdī ir identificēta un sagatavota darbam.

1. Turiet nospiestu ieslēgšanas pogu, līdz iedegas zaļas krāsas akumulatora gaismas diode un baltas krāsas gaismas diode.

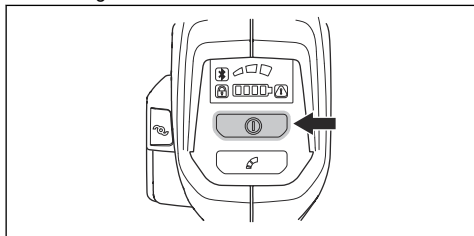

2. Regulējiet ātrumu ar piedziņas mēlīti.

## Maksimālā ātruma ierobežošana ar režīma pogu

**Piezīme:** Maksimālais ātrums ir saistīts ar izstrādājuma identificēto pievienoto griešanas aprīkojumu. Pievienojot

asmeni, maksimālais ātrums ir lielāks nekā tad, ja ir pievienota trimera galva. Skatiet: *Tehniskie dati lpp. 56.*

Izstrādājumam ir režīma funkcija. Izmantojot režīma pogu, operators var ierobežot maksimālo ātrumu. Režīma pogai ir trīs ātruma līmeņi. Zemāks līmenis paildzina izstrādājuma darbības laiku. Izmantojiet 1. un 2. līmeni, ja darbībai nav nepieciešams maksimāls ātrums/maksimāla jauda. Ja veicamajam darba nepieciešams maksimāls ātrums/maksimāla jauda, lietojiet 3. līmeni. Neizvēlieties augstāku līmeni par darbam nepieciešamo.

1. Nospiediet režīma pogu, lai iestāftu maksimālā ātruma ierobežojumu. Ja funkcija ir ieslēgta, iedegas baltas krāsas gaismas diode.

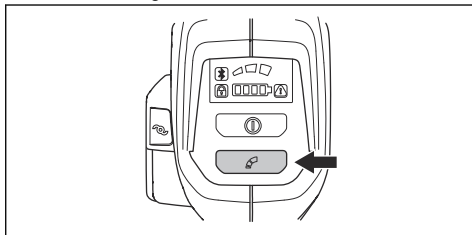

2. Vēlreiz nospiediet režīma pogu, lai izvēlētos nākamo ātruma līmeni.

## Trimera auklas pagarināšana ar funkciju ErgoFeed (535iRXT)



**IEVĒROJIET:** Nesitiet trimera galvu pie zemes, lai izbīdītu auklu.

Izstrādājumā ir funkcija, kas izbīda trimera auklu, nospiežot pogu ErgoFeed. Šī funkcija ErgoFeed samazina trimera galvas nolietošanos. Tā samazina arī nejaušu auklas izbīdīšanu, kas var notikt, trimmerim saskaroties ar dažādiem objektiem, piemēram, akmeņiem un/vai cietu virsmu.

- Nospiediet pogu ErgoFeed, lai sāktu trimera auklas automātisku regulēšanu.

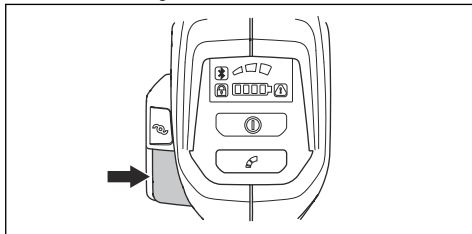

## Automātiskās izslēgšanas funkcija

Izstrādājumam ir izslēgšanas funkcija, kas aptur izstrādājumu, ja tas netiek izmantots. Zaļā gaismas



diode ar ieslēgšanas/apturēšanas norādi nodziest, un izstrādājuma darbība tiek apturēta pēc 180 sekundēm.

## Asmens atsitiens

Asmens atsitiens ir izstrādājuma strauja kustība ar spēku uz sāniem. Asmens atsitiens rodas tad, ja zāles asmens trāpa vai ieķeras objektā, ko nevar pārgriezt. Asmens atsitiens var izsviest izstrādājumu vai operatoru visos virzienos. Pastāv traumu gūšanas risks operatoram un blakus stāvošajām personām.

Risks palielinās vietās, kur nav viegli saskaņāt materiālu, kas jāgriež.

Negrieziet ar asmens daļu, kas attēlā ir parādīta pelēkā krāsā. Ātrums un asmens kustība var izraisīt asmens atsitienu. Risks palielinās līdz ar zāgējamā stubra resnumu.

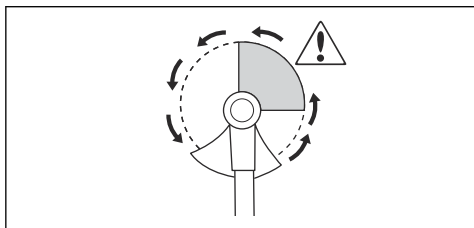

## Vispārīgas darba instrukcijas



**BRĪDINĀJUMS:** Esiet piesardzīgs, zāgējot koku, kas ir noliekts ar spēku. Tas var atgriezties savā normālajā stāvoklī pirms vai pēc griezumā un trāpīt jums vai izstrādājumam, radot traumas.

- Notīriet atklātu vietu vienā darba zonas malā un sāciet darbu no turienes.
- Pārvietojieties vienmērīgi uz priekšu un atpakaļ pa darba zonu.

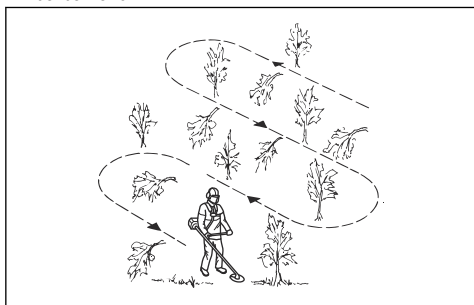

- Virziet izstrādājumu pilnībā pa kreisi un pa labi, lai katrā gājienā notīrītu 4–5 m platu teritoriju.
- Tīriet 75 m garumā, pirms pagriežaties un ejat atpakaļ.
- Pārvietojieties virzienā, kur jums nav jāiet pāri grāvjiem un šķēršļiem vairāk, nekā nepieciešams.

- Pārvietojieties virzienā, kādā vēja ietekmē noplautā veģetācija krīt uz notīrītās teritorijas.

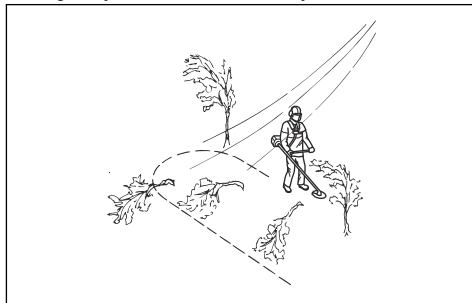

- Uz nogāzēm virzieties gareniski, nevis uz augšu un uz leju.

## Meža tīrīšana, izmantojot zāga asmeni

### Koka gāšana pa kreisi

Lai koks kristu pa kreisi, stumiet koka stubra apakšējo daļu pa labi.

1. Pilnībā izmantojiet droseli.
2. Novietojiet zāga asmeni pret koku, kā parādīts attēlā.
3. Nolieciet zāga asmeni un stumiet to ar spēku diagonāli uz leju pa labi. Vienlaikus stumiet koku ar asmens aizsargu.

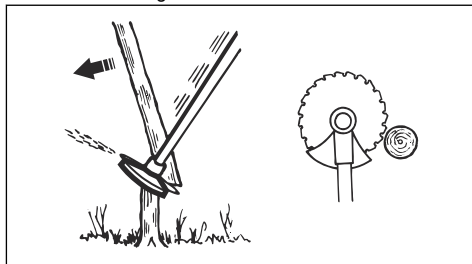

### Koka gāšana pa labi

Lai koks kristu pa labi, stumiet koka stubra apakšējo daļu pa kreisi.

1. Pilnībā izmantojiet droseli.
2. Novietojiet zāga asmeni pret koku, kā parādīts attēlā.

3. Nolieciet zāga asmeni un stumiet to ar spēku diagonāli uz augšu pa labi. Vienlaikus stumiet koku ar asmens aizsargu.

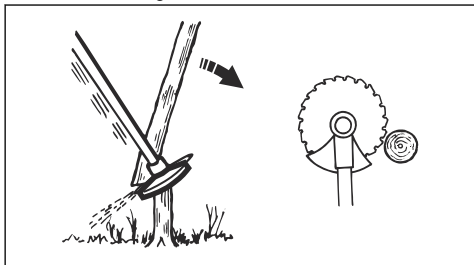

### Koka gāšana uz priekšu

Lai nogāztu koku uz priekšu, stumiet koka stumbra apakšējo daļu uz aizmuguri.

1. Pilnībā izmantojiet drošeli.
2. Novietojiet zāga asmeni pret koku, kā parādīts attēlā.
3. Ar strauju kustību velciet zāga asmeni uz priekšu.

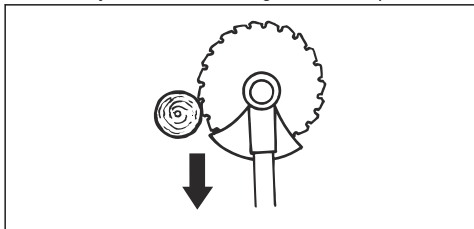

### Lielu koku gāšana

Lielu koki ir jāzāgē no 2 pusēm.

1. Pārbaudiet, kurā virzienā koks kritīs.
2. Pilnībā izmantojiet drošeli.
3. Pirmo griezienu veiciet tajā koka pusē, uz kuru tas kritīs.

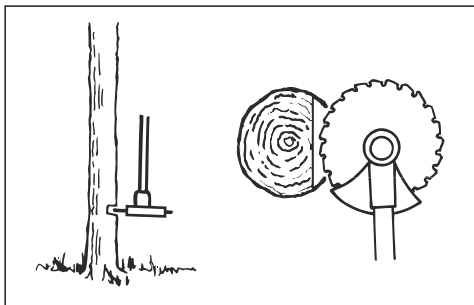

4. Zāgējiet cauri kokam no otras puses.

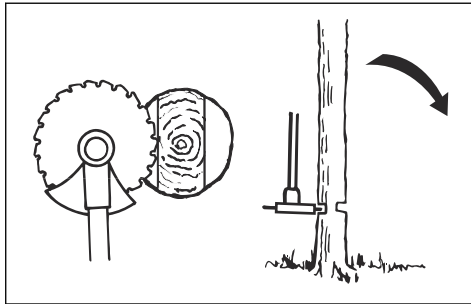

**IEVĒROJIET:** Ja zāga asmens iestrēgst, nevelciet izstrādājumu ar pēkšņu kustību. Tas var sabojāt zāga asmeni, konisko zobratu, vārpstu un rokturi. Atlaidiet rokturus, satveriet vārpstu ar abām rokām un uzmanīgi velciet izstrādājumu.

**Piezīme:** Izmantojiet lielāku zāgēšanas spiedienu, lai nogāztu mazus kokus. Izmantojiet mazāku zāgēšanas spiedienu, lai nogāztu lielus kokus.

### Krūmu griešana, izmantojot zāga asmeni

Lai koks kristu pa kreisi, stumiet koka stumbra apakšējo daļu pa labi.

- Nogrieziet tievos kokus un krūmus.
- Virziet izstrādājumu no vienas puses uz otru.
- Ar vienu kustību grieziet daudzus kokus.
- Tievu koku grupu griešana

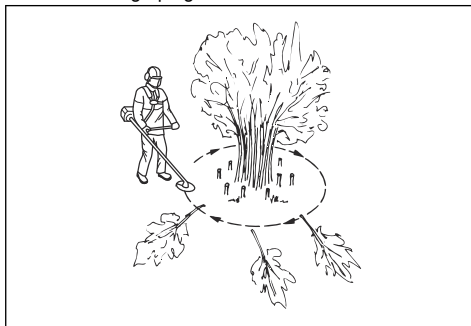

- a) Nogrieziet ārējos kokus lielākā augstumā.
- b) Nogrieziet ārējos kokus pareizajā augstumā.
- c) Grieziet no vidus. Ja nevarat piekļūt vidum, grieziet ārējos kokus lielākā augstumā un ļaujiet tiem nokrist. Tas samazina risku, ka zāga asmens var iestrēgt.

## Zāles griešana ar zāles asmeni

1. Zāles asmeņus un zāles griezējus nedrīkst izmantot koka stuburu griešanai.
2. Visu veidu garas vai rupjas zāles griešanai ir jāizmanto zāles asmens.
3. Zāle ir jāgriež ar sānisku kustību no labās puses uz kreiso (pļaušanas gājiens) un no kreisās uz labo (atgriežoties sākumstāvoklī). Sekojiet, lai asmens veiktu pļaušanu ar kreiso malu (sektors starp nosacītās pulksteņa ciparnīcas 8 un 12).
4. Ja pļaujot, asmens tiek sagāzts nedaudz pa kreisi, zāle saguļas vāļā, kas atvieglo tās savākšanu, piemēram, ar grābekli.
5. Centieties strādāt ritmiski. Stāviet stabili ar izplestām kājām. Pēc atgriešanās sākumstāvoklī pavirzieties nedaudz uz priekšu un atkal ieņemiet stabili stāvokli.
6. Ļaujiet, lai balsta uzlika viegli atspiežas pret zemi. Tas aizsargā asmeni pret saskari ar zemi.
7. Samaziniet iespēju materiālam aptīties ap asmeni, vienmēr strādājot ar maksimālu ātrumu un izvairoties no materiāla griešanas, veicot atgriešanās kustību.
8. Pirms nogrieztā materiāla savākšanas apturiet motoru, atvienojiet trimeri no stiprinājuma siksnām un novietojiet uz zemes.

## Zāles griešana, izmantojot trimera galvu

### Zāles apgriešana

1. Turiet trimera galvu slīpi tieši virs zemes.

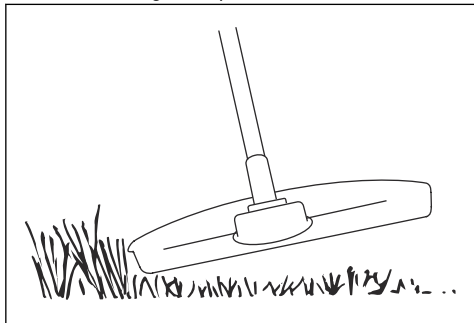

Nespiediet zāles trimeri tieši zālē.

2. Samaziniet zāles trimera auklas garumu par 10–12 cm (4–4,75 collām) un samaziniet motora apgriezienu skaitu, lai mazinātu augu bojāšanas risku.

3. Veicot griešanu objektu tuvumā, izmantojiet 80% ātruma.

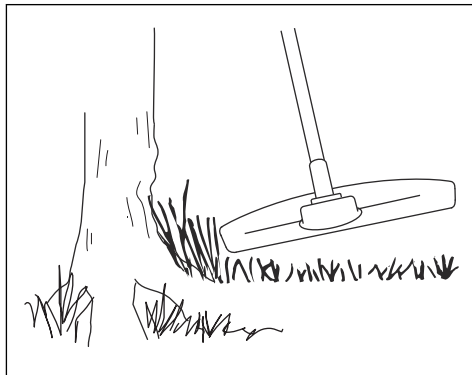

## Zāles griešana

1. Veicot griešanu, zāles trimera auklai jābūt paralēli zemei.

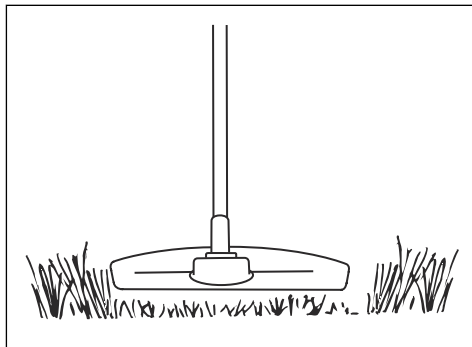

2. Nespiediet trimera galvu pret zemi. Var tikt bojāta augsne un izstrādājums.
3. Neļaujiet trimera galvai nepārtraukti pieskarties zemei, jo tā var tikt bojāta trimera galva.

4. Pārvietojot trimeri no vienas puses uz otru, kad plaujat zāli, izmantojiet maksimālu ātrumu.

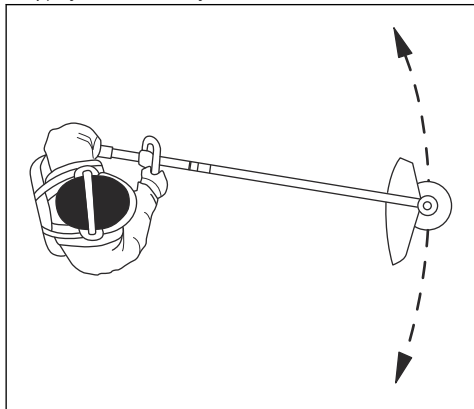

Pārliecinieties, vai zāles trimera aukla ir paralēli zemei.

### Zāles aizslaucīšana

Gaisa plūsmu no rotējošās trimmera auklas var izmantot, lai aizvāktu zāli no teritorijas.

1. Turiet trimmera galvu un trimmera auklu paralēli zemei un virs zemes.
2. Pilnībā izmantojiet droseli.

3. Virziet trimmera galvu no vienas puses uz otru un aizslaukiet zāli.



**BRĪDINĀJUMS:** Notīriet trimmera galvas pārsegu katru reizi, kad piestiprināt jaunu trimmera auklu, lai novērstu līdzsvāra trūkumu un vibrāciju rokturos. Pārbaudiet arī pārējās trimmera galvas daļas un vajadzības gadījumā tās notīriet.

### Izstrādājuma izslēgšana

1. Atļaidiet piedziņas mēlīti un piedziņas mēlītes bloķētāju.
2. Spiediet ieslēgšanas/apturēšanas pogu, līdz nodziest zaļās krāsas gaismas diode.
3. Nospiediet atlaišanas pogas uz akumulatora un izņemiet akumulatoru.

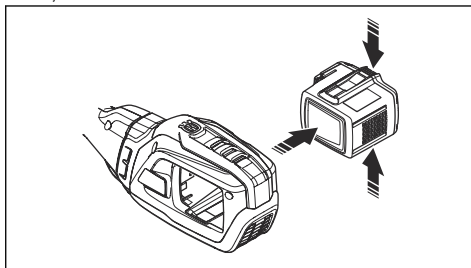

## Apkope

### Ievads



**BRĪDINĀJUMS:** Pirms veicat apkopes darbības, izlasiet nodaļu par drošību un pārliecinieties, vai saprotat to.

### Apkopes grafiks



**BRĪDINĀJUMS:** Pirms veicat apkopi, izņemiet akumulatoru.

Tālāk ir redzams produkta apkopes darbību saraksts. Plašāku informāciju skatiet šeit: *Apkope lpp. 52.*

Apkope	Katru dienu	Reizi nedēļā	Reizi mēnesī
Tīriet izstrādājuma ārējās daļas ar sausu drānu. Neizmantojiet ūdeni.	X		
Pārliecinieties, vai iedarbināšanas/apturēšanas poga darbojas pareizi un nav bojāta.	X		
Pārbaudiet, vai spēka sprūds un spēka sprūda bloķēšanas funkcija darbojas pareizi un atbilstoši drošības noteikumiem.	X		
Pārliecinieties, ka visas vadības ierīces darbojas un nav bojātas.	X		
Rokturiem jābūt sausiem un tīriem no smērvielas un eļļas.	X		
Pārliecinieties, vai griešanas ierīce nav bojāta. Ja griešanas ierīce ir bojāta, nomainiet to.	X		

Apkope	Katru dienu	Reizi nedēļā	Reizi mēnesī
Pārbaudiet, vai griešanas ierīces aizsargs nav bojāts. Ja griešanas ierīces aizsargs ir bojāts, nomainiet to.	X		
Pārļiecinieties, vai skrūves un uzgriežņi ir stingri pievilkti.	X		
Pārbaudiet, vai darbojas akumulatora atbrīvošanas pogas un vai tās fiksē vietā izstrādājuma akumulatoru.	X		
Pārbaudiet, vai akumulatora lādētājs nav bojāts un darbojas pareizi.	X		
Pārļiecinieties, vai akumulators nav bojāts.	X		
Pārļiecinieties, vai nav bojāts amortizācijas gredzens.	X		
Pārļiecinieties, vai rokturis un stienis nav bojāts un ir piestiprināts pareizi.	X		
Pārbaudiet, vai asmens ir pareizi iecentrēts, ir ass un nav bojāts. Neiecentrēts asmens var radīt vibrāciju, kas savukārt var bojāt trimeri.	X		
Pārbaudiet, vai griešanas ierīces pretuzgrieztnis ir pievilkts pareizi.	X		
Pārļiecinieties, ka asmens transportēšanas aizsargs nav bojāts un transportēšanas aizsargu var piestiprināt pareizi.	X		
Pārbaudiet visas savienotājuzmavas un savienojumus. Pārļiecinieties, vai tie nav bojāti un netīri.		X	
Pārbaudiet vibrācijas slāpēšanas elementus un pārļiecinieties, ka tie nav bojāti.		X	
Pārļiecinieties, vai konisko zobratu pārvads ir par trīs ceturtdaļām piepildīts ar smērvielu. Ja tā nav, iepildiet speciālo smērvielu.		X	
Ieeļļojiet piedziņas vārpstas galu zemākajā vārpstas sakabes daļā.		X	
Pārbaudiet, vai gaisa ieplūdes atvere nav netīra. Tīriet gaisa ieplūdes atveri ar saspiestu gaisu.		X	
Pārbaudiet savienojumus starp akumulatoru un izstrādājumu. Pārbaudiet savienojumu starp akumulatoru un akumulatora lādētāju.			X
Pārbaudiet, vai drošības atļaišanas mehānisms uz stiprinājuma siksnām nav bojāts un darbojas pareizi.			X

## Produkta, akumulatora un akumulatora lādētāja tīrīšana

1. Pēc lietošanas tīriet produktu ar sausu drānu.
2. Tīriet akumulatoru un akumulatora lādētāju ar sausu drānu. Akumulatora vadotnes slīdēm ir vienmēr jābūt tīrām.
3. Pārļiecinieties, vai akumulatora un akumulatora lādētāja spaiļi ir tīras, pirms akumulators tiek ievietots akumulatora lādētājā vai produktā.

## Zāles naža un zāles asmens asināšana



**BRĪDINĀJUMS:** Apturiet izstrādājumu un izņemiet akumulatoru. Lietojiet aizsargcimdus.

- Lai pareizi uzasinātu zāles nazi vai zāles asmeni, skatiet instrukcijas, kas ir pievienotas griešanas ierīcei.
- Lai nodrošinātu līdzsvaru, visas malas uzasiniet vienādi.
- Izmantojiet viengabala plakano vīli.

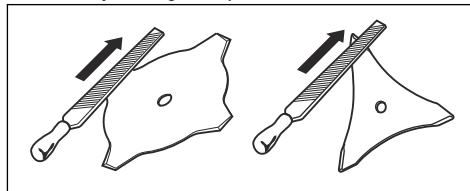

**BRĪDINĀJUMS:** Vienmēr atbrīvojieties no asmens, kas ir bojāts. Nemēģiniet iztaisnot

saliektu vai savērptu asmeni un izmantot to vēlreiz.

## Zāģa ķēdes asināšana



**BRĪDINĀJUMS:** Apturiet izstrādājumu un izņemiet akumulatoru. Lietojiet aizsargcimdus.

- Lai pareizi uzasinātu asmeni, skatiet asmenim pievienotās instrukcijas.
- Kad asināt, pārliecinieties, ka izstrādājumam un asmenim ir pietiekams atbalsts.



- Lietojiet 5,5 mm (7/32 collu) apaļo vīli ar vīles rokturi.

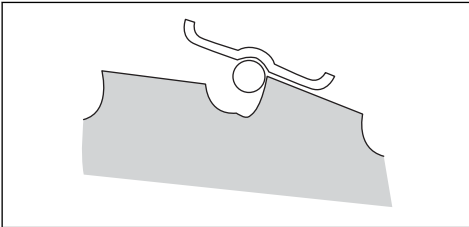

- Turiet vīli 15° leņķī.
- Asiniet vienu zāģa asmens zobu pa labi un nākamo zobu pa kreisi, skatiet attēlu.

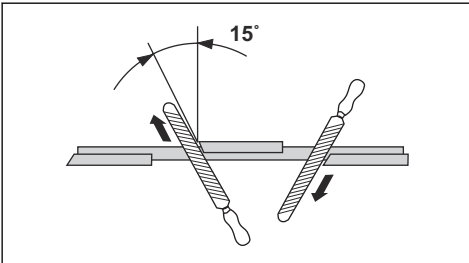

**Piezīme:** Asiniet zobu malas ar plakano vīli, ja asmens ir stipri nodilis. Turpiniet asināt ar apaļo vīli.

- Lai nodrošinātu asmens līdzsvaru, visas malas uzasiniet vienādi.
- Noregulējiet asmens zobu izvērsumu uz 1 mm (0,04 collām), izmantojot ieteikto iestatīšanas instrumentu. Skatiet asmenim pievienotās instrukcijas.

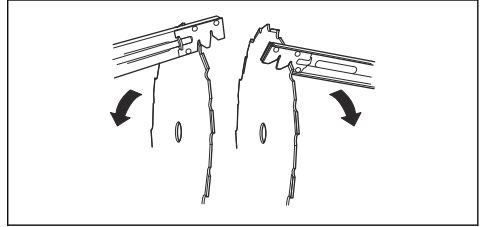

**BRĪDINĀJUMS:** Vienmēr atbrīvojieties no asmens, kas ir bojāts. Nemēģiniet iztaisnot saliektu vai savērptu asmeni un izmantot to vēlreiz.

## Koniskais zobrats

Koniskais zobrats rūpnīcā līdz ¾ ir uzpildīts ar smērvielu. Pirms lietošanas pārliecinieties, vai smērvielas līmenis nav mainījies. Izmantojiet Husqvarna speciālo smērvielu, ja to ir nepieciešams uzpildīt. Nemainiet smērvielu koniskajā zobratā. Ļaujiet koniskā zobrata remontu veikt servisa darbiniekiem.

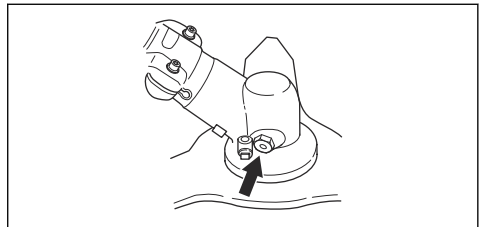

## Problēmu novēršana

### Lietotāja interfeiss

Gaismas diodžu displejs	Iespējamās kļūmes	Iespējamā rīcība
Mirgo oranžas krāsas akumulatora gaismas diodes indikators	Akumulators izlādējies.	Uzlādējiet akumulatoru.
Mirgo sarkanās krāsas kļūdu gaismas diodes indikators.	Pārslodze.	Griešanas ierīce ir iestrēgusi, izslēdziet izstrādājumu. Izņemiet akumulatoru. Notīriet griešanas ierīci no nevēlamiem materiāliem.
	Temperatūras nobīde.	Ļaujiet produktam atdzist.
	Piedziņas mēlīte un aktivizēšanas poga tiek nospiesta vienlaikus.	Atļaidiet piedziņas mēlīti, lai izstrādājums tiktu aktivizēts.
Izstrādājums nesāk darboties	Akumulatora savienotājos iekļuvuši netīrumi.	Notīriet akumulatora savienotājus, izmantojot saspiestu gaisu vai mīkstu suku.
Deg sarkanās krāsas kļūdu gaismas diodes indikators	Izstrādājumam ir nepieciešama apkope.	Sazinieties ar apkopes pārstāvi.

## Pārvadāšana, glabāšana un utilizēšana

### Pārvadāšana un uzglabāšana

- Komplektācijā iekļautie litija jonu akumulatori atbilst bīstamo preču normatīvo aktu prasībām.
- Ievērojiet īpašās prasības, kas sniegtas uz iepakojuma un uzlīmēm attiecībā uz komerciālu transportēšanu, kā arī trešo pušu un sūtīšanas aģentu prasības.
- Pirms nosūtīt izstrādājumu, konsultējieties ar bīstamo preču apstrādes speciālistu. Ievērojiet visus spēkā esošos valsts likumus.
- Kad ievietojat akumulatoru iepakojumā, atvērtiem kontaktiem pievienojiet līmlenti. Ievietojiet akumulatoru iepakojumā cieši, lai novērstu kustēšanos.
- Transportēšanas vai glabāšanas nolūkos izņemiet akumulatoru.
- Novietojiet akumulatoru un akumulatora lādētāju sausā vietā, kuru neietekmē mitrums un sals.
- Neglabājiet akumulatoru vietās, kur var rasties statiskā elektrība. Neglabājiet akumulatoru metāla kārbā.
- Novietojiet akumulatoru glabāšanai vietā, kur temperatūra ir diapazonā no 5 °C/41 °F līdz 25 °C/ 77 °F un ko neskar tieša saules gaisma.
- Novietojiet lādētāju glabāšanai vietā, kur temperatūra ir diapazonā no 5 °C/41 °F līdz 45 °C/ 113 °F un ko neskar tieša saules gaisma.

- Izmantojiet akumulatoru lādētāju tikai tad, ja apkārtējā temperatūra ir diapazonā no 5 °C/41 °F līdz 40 °C/104 °F.
- Pirms akumulatoru novietošanai ilgstošai uzglabāšanai, uzlādējiet to par 30–50%.
- Novietojiet akumulatora lādētāju slēgtā un sausā vietā.
- Uzglabāšanas laikā neturiet akumulatoru lādētāja tuvumā. Neļaujiet bērniem un citām nesankcionētām personām pieskarties aprīkojumam. Glabājiet aprīkojumu slēdzamā vietā.
- Notīriet izstrādājumu un veiciet pilnu apkopi, pirms novietojat to ilgstošai glabāšanai.
- Izmantojiet transportēšanas aizsargu uz izstrādājuma, lai novērstu traumas vai izstrādājuma bojājumus transportēšanas vai glabāšanas laikā.
- Transportēšanas laikā droši nostipriniet izstrādājumu.

### Akumulatora, lādētāja un produkta likvidācija

Simboli uz izstrādājuma vai tā iepakojuma norāda, ka šis izstrādājums nav sadzīves atkritums. Utilizējiet to elektrisko un elektronisko ierīču pārstrādes uzņēmumā. Tādējādi tiek samazināta kaitīgā ietekme uz vidi un cilvēkiem.

## Tehniskie dati

### Tehniskie dati

	535IFR	535IRXT	535IRX
<b>Motors</b>			
Motora tips	Husqvarna e-torq BLDC	Husqvarna e-torq BLDC	Husqvarna e-torq BLDC
Dzenamās vārpstas apgriezienu skaits. Trimerā galva/asmens, 1/min	5300/8200	5300/8200	5300/8200
Pļaušanas platums, mm/collas	450/17,7	450/17,7	450/17,7
<b>Svars</b>			
Svars bez akumulatora, kg/mārciņas	4,5/9,9	4,9/10,8	4,9/10,8
<b>Trokšņa emisija</b>			
Skaņas jaudas līmenis, izmērītais dB (A)	93	93	94
Skaņas jaudas līmenis, garantētais L <sub>WA</sub> dB (A)	96	96	96
<b>Trokšņa līmeņi<sup>3</sup></b>			
Skaņas spiediena līmenis pie operatora auss; mērīts saskaņā ar standartu IEC 62841-1:			
Aprīkots ar trimera galvu (oriģināls), dB (A)	80	80	80
<b>Vibrācijas līmeņi<sup>4</sup></b>			
Vibrācijas līmeņi pie rokturiem, mērīti atbilstoši standartam IEC 62841-1, m/s <sup>2</sup>			
Aprīkots ar trimera galvu (oriģināls), pa kreisajā pusē/labajā pusē, m/s <sup>2</sup>	1,4/1,7	1,2/1,4	1,3/1,4
Aprīkots ar zāles asmeni (oriģināls), kreisajā pusē/labajā pusē, m/s <sup>2</sup>	2,5/2,0	2,4/2,0	2,4/2,0
<b>Piezīme:</b> Vibrācijas līmeņu, akumulatora un sadegšanas produktu salīdzinājumam izmantojiet vibrācijas kalkulatoru. <a href="https://www.husqvarna.com/uk/services-solutions/vibration-calculator/">https://www.husqvarna.com/uk/services-solutions/vibration-calculator/</a>			
<b>Radiofrekvenču dati saistībā ar Bluetooth®</b>			
Frekvenču josla, GHz	2,4–2,4835	2,4–2,4835	-
Izejas jauda, maks. dBm 0	0	0	-

<sup>3</sup> Sniegtajos datos par skaņas spiediena līmeni ierīcei ir tipiska statistiskā 3 dB (A) izkliede (standartnovirze).

<sup>4</sup> Sniegtajos datos par vibrācijas līmeni tipiska statistiskā izkliede ir 1,5 m/s<sup>2</sup> (standarta novirze).



## Apstiprinātie akumulatori

<b>Akumulators</b>	<b>BLI300</b>
Tips	Litija jonu
Akumulatora kapacitāte, Ah	9,4
Nominālais spriegums, V	36
Svars, kg (mārciņas)	1,9 (4,2)

## Apstiprinātie akumulatoru lādētāji

<b>Akumulatora lādētājs</b>	<b>QC500</b>
Ieejas spriegums, V	100–240
Frekvence, Hz	50–60
Jauda, W	500

---

## Piederumi

---

### Piederumi

Apstiprinātie piederumi	Piederumu veids	Griešanas ierīces aizsargs, art. nr.
Asmeņu/nažu centra caurums, Ø 25.4 mm		
Piedziņas vārpstas vītne, M12		
Zāles asmens/zāles nazis	Multi 255-3 (Ø 255, 3 zobi)	590 88 00-01
	Zāles asmens 255-4 (Ø 255, 4 zobi)	590 88 00-01
	Multi 300-3 (Ø 300 3 zobi)	590 88 00-01
Zāģa asmens	Scarlet 200-22 (Ø 200, 22 zobi)	501 32 04-03
Trimera galva	T35, T35x (Ø 2,4–2,7 mm Whisper vīta trimera aukla)	590 88 01-01
	E35B (Ø 2,4–2,7 mm Whisper vīta trimera aukla)	590 88 01-01
Balsta uzlika	Fiksēts	

Piederumu veids	Izstrādājuma numurs
Akumulatora turētājs	590 11 42-01
Balance XB	597 33 12-01

## EK atbilstības deklarācija

### EK atbilstības deklarācija (izstrādājumi ar Bluetooth®)

**Husqvarna AB**, SE-561 82 Huskvarna, Zviedrija, tālr. nr.: +46-36-146500 apliecina, ka krūmgrieži **Husqvarna 535iFR, 535iRX** ar sērijas numuriem, sākot no 2019 (gada un nedēļas skaitlis, kam seko sērijas numurs, ir skaidri norādīts uz datu plāksnītes), atbilst prasībām, kas noteiktas šajā EIROPAS PADOMES DIREKTĪVĀ:

- 2006. gada 17. maijs, direktīva **2006/42/EK** par mehānismiem;
- 2014. gada 16. aprīlis, direktīva **2014/53/ES** "par radioiekārtām";
- 2000. gada 8. maija direktīva **2000/14/EK** "par trokšņa emisiju vidē";
- 2011. gada 8. jūnija direktīva **2011/65/ES** par "dažu bīstamu vielu izmantošanas ierobežošanu elektriskās un elektroniskās iekārtās".

Ir piemēroti šādi standarti:

**EN ISO 11806-1:2011, ISO 14982:2009, IEC 62841-1:2014, EN 300328 v2.1.1, EN 62311, ETSI 301 489-1 v.2.1.1, ETSI 301 489-17 v.3.1.1, EN 50581:2012**

**RISE SMP Svensk Maskinprovning AB, Box 7035, SE-750 07 Uppsala, Sweden** ir veicis brīvprātīgu pārbaudi **Husqvarna AB** vārdā. Sertifikāta numurs: **SEC/19/2533**

RISE SMP Svensk Maskinprovning AB ir arī apstiprinājis līgumu saskaņā ar Eiropas Padomes direktīvas 2000/14/EK V pielikumu. Sertifikātiem ir šādi numuri: **01/1610/008 un 01/1610/009**.

Lai iegūtu informāciju par trokšņa izplūdi, skatiet sadaļu *Tehniskie dati lpp. 56*.

Huskvarna, 2019-06-28



Pērs Martinsons (Pär Martinsson), izstrādes nodaļas vadītājs (pilnvarotais Husqvarna AB pārstāvis, kas atbild par tehnisko dokumentāciju)

### EK atbilstības deklarācija (izstrādājumi bez Bluetooth®)

**Husqvarna AB**, SE-561 82 Huskvarna, Zviedrija, tālr. nr.: +46-36-146500 apliecina, ka krūmgrieži **Husqvarna 535iFR, 535iRX** ar sērijas numuriem, sākot no 2019 (gada un nedēļas skaitlis, kam seko sērijas numurs, ir skaidri norādīts uz datu plāksnītes), atbilst prasībām, kas noteiktas šajā EIROPAS PADOMES DIREKTĪVĀ:

- 2006. gada 17. maijs, direktīva **2006/42/EK** par mehānismiem;
- 2014. gada 26. februāra direktīva **2014/30/ES** "par elektromagnētisko saderību";
- 2000. gada 8. maija direktīva **2000/14/EK** "par trokšņa emisiju vidē";
- 2011. gada 8. jūnija direktīva **2011/65/ES** par "dažu bīstamu vielu izmantošanas ierobežošanu elektriskās un elektroniskās iekārtās".

Ir piemēroti šādi standarti:

**EN ISO 11806-1:2011, ISO 14982:2009, IEC 62841-1:2014, IEC 61000-6-1:2016, IEC 61000-6-3:2006+AMD1:2010, EN 62311, EN50581:2012**

**RISE SMP Svensk Maskinprovning AB, Box 7035, SE-750 07 Uppsala, Sweden** ir veicis brīvprātīgu pārbaudi **Husqvarna AB** vārdā. Sertifikāta numurs: **SEC/19/2533**

RISE SMP Svensk Maskinprovning AB ir arī apstiprinājis līgumu saskaņā ar Eiropas Padomes direktīvas 2000/14/EK V pielikumu. Sertifikātiem ir šādi numuri: **01/1610/008 un 01/1610/009**.

Lai iegūtu informāciju par trokšņa izplūdi, skatiet sadaļu *Tehniskie dati lpp. 56*.

Huskvarna, 2019-06-28



Pērs Martinsons (Pär Martinsson), izstrādes nodaļas vadītājs (pilnvarotais Husqvarna AB pārstāvis, kas atbild par tehnisko dokumentāciju)

### Reģistrētās preču zīmes

**Bluetooth®** preču zīme un logotipi ir **Bluetooth SIG, inc.** reģistrētās preču zīmes, un Husqvarna tās izmanto atbilstoši licencei.

# TURINYS

Įvadas.....	59	Gedimai ir jų šalinimas.....	83
Sauga.....	61	Transportavimas, saugojimas ir utilizavimas.....	84
Surinkimas.....	68	Techniniai duomenys.....	85
Naudojimas.....	75	Priedai.....	86
Techninė priežiūra.....	81	EB atitikties deklaracija.....	87

## Įvadas

### Gaminio aprašas

Šis gaminys yra akumuliatoriumi varoma krūmapjovė / žoliapjovė su elektriniu varikliu.

Nuolat stengiamės padidinti jūsų saugumą ir eksploatacijos efektyvumą. Dėl išsamesnės informacijos prašome kreiptis į savo techninės priežiūros atstovą.

### Naudojimas

Įrenginys naudojamas su pjūklo disku, žolės pjovimo peiliu arba žoliapjovės galvute įvairių rūšių augmenijai

pjauti. Nenaudokite įrenginio jokiems kitiems darbams, išskyrus žolės pjovimą, žolės valymą ir miško valymą. Pjūklo diską naudokite medžiams ir šakoms pjauti. Žolės pjovimo peilį arba žoliapjovės galvutę naudokite žolei pjauti.

**Pasižymėkite:** Naudojimą gali reglamentuoti nacionalinės arba vietos taisyklės. Laikykitės nustatytų taisyklių.

Įrenginį naudokite tik su gamintojo patvirtintais priedais. Žr. *Priedai psl. 86.*

### Gaminio apžvalga

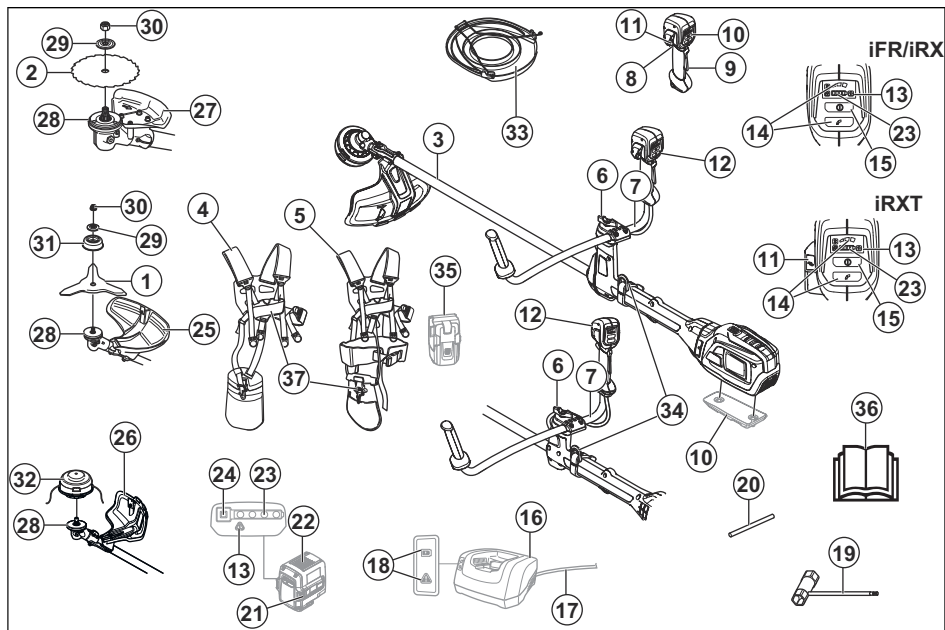

- |                           |   |
|---------------------------|---|
| 1. Žolės pjovimo peilis   | 4. „Balance 55“ laikymo diržai (535iFR, 535iRX) |
| 2. Pjūklo diskas (535iFR) | 5. „Balance XB“ laikymo diržai (535iRXT)        |
| 3. Velenas                | 6. Rankenėlė                                    |

7. Valdymo rankena
8. Maitinimo jungiklis
9. Maitinimo jungiklio fiksatorius
10. Uždedamas svarmuo (priedas)
11. ErgoFeed mygtukas (535iRXT)
12. Rankena
13. Įspėjimo indikatorius (šviesos diodas)
14. Greičio režimo mygtukas
15. Paleidimo / stabdymo mygtukas
16. Įkroviklis
17. Įkroviklio kabelis
18. Maitinimo ir įspėjimasis indikatorius (šviesos diodas)
19. Kombinuotas veržliaraktis
20. Fiksavimo smeigė
21. Baterijos nuėmimo mygtukai
22. Akumuliatorius
23. Įkrovos būseną
24. Akumuliatoriaus indikacinis mygtukas
25. Žolės pjovimo peilio apsauga
26. Žoliapjovės apsauginis elementas
27. Pjūklų disko apsauga (535iFR)
28. Varantysis diskas
29. Poveržlė
30. Fiksavimo veržlė
31. Atraminis gaubtas
32. Žoliapjovės galvutė
33. Transportavimo apsauga
34. Laikymo diržų pakabos kabliukas
35. Akumuliatoriaus laikiklis (priedas)
36. Naudojimo instrukcija
37. Greito atsegimo mechanizmas

## Simboliai ant gaminio



ĮSPĖJIMAS! Šis gaminys gali būti pavojingas. Aplaiddžiai ar netinkamai naudojant gali būti sunkiai ar net mirtinai sužeistas naudotojas ar kiti žmonės. Todėl ypač svarbu perskaityti ir suprasti šias naudojimosi instrukcijas. Prieš naudodami gaminį atidžiai perskaitykite naudojimo instrukciją ir įsitinkinkite, ar viską gerai supratote.



Vietose, kur ant jūsų gali užkristi daiktų, dėvėkite apsauginį šalmą. Naudokite patvirtintas apsaugines ausines. Naudokite patvirtintas akių apsaugos priemones.



Didžiausias galios atidavimo veleno greitis.



Iš įrenginio gali išskrieti pašaliniai objektai, kurie gali sužeisti.



Šis gaminys atitinka taikomas ES direktyvas.



Naudodami įrenginį laikykitės ne mažesniu kaip 15 m atstumu nuo žmonių ir gyvūnų.



Jeigu pjovimo įranga paliečia objektą, kurio iš karto nenupujauja, asmenys gali atšokti. Įrenginys gali nupjauti kūno dalis. Naudodami įrenginį laikykitės ne mažesniu kaip 15 m atstumu nuo žmonių ir gyvūnų.



Naudokite patvirtintas apsaugines pirštines.



Avėkite patvarius, neslystančius batus.



Naudokite tik lankstų pjaunamąjį valą. Nenaudokite metalinių pjovimo elementų.



Apsaugotas nuo vandens pusrūšų.



Triukšmo emisija į aplinką atitinka Europos direktyvą 2000/14/EB ir Naujojo Pietų Velso įstatymą „2017 m. aplinkos apsaugos (triukšmo kontrolės) reglamentas“. Triukšmo emisijos duomenys nurodyti įrenginio etiketėje ir skyriuje Techniniai duomenys.



Ant produkto ar ant jo pakuotės pateikti simboliai rodo, kad šio gaminio negalima išmesti kartu su buitinėmis atliekomis. Šį produktą reikia atiduoti į tinkamą perdirbimo įstaigą.



Nuolatinė srovė.



Jokia kūno dalimi nesilieskite prie įkaitusių paviršių.



Jei gaminyje naudojama „Bluetooth®“ belaidė technologija. Gaminio etiketėje bus nurodytas Bluetooth® simbolis. Žr. *Husqvarna Connect psl. 75*.

yyyywwxxxx

Duomenų plokštelė su serijos numeriu. **yyyy** – pagaminimo metai, **ww** – pagaminimo savaitė ir **xxxxx** – eilės numeris.

**Pasižymėkite:** Kiti ant gaminio pateikti simboliai (lipdukai) nurodo kitų komercinių teritorijų sertifikavimo reikalavimus.

## Gamintojas

Husqvarna AB

Drottninggatan 2, SE-561 82 Huskvarna, Sweden, tel: +46-36-146500

## Sauga

### Saugos ženklų reikšmės

[spėjimai, perspėjimai ir pastabos yra skirtos atkreipti dėmesį į ypač svarbias vadovo dalis.



**PERSPĖJIMAS:** Naudojamas, kai naudotojui ar šalia esantiems asmenims kyla mirtino arba sunkaus sužeidimo pavojus arba, jei nesilaikoma vadove pateiktų nurodymų.



**PASTABA:** Naudojamas, kai kyla pavojus sugadinti gaminį, kitas medžiagas arba padaryti žalą aplinkai, jei nesilaikoma vadove pateiktų nurodymų.

**Pasižymėkite:** Naudojamas papildomai informacijai apie konkrečią situaciją pateikti.

### Bendrieji saugos įspėjimai naudojant elektrinius įrankius



**PERSPĖJIMAS:** Perskaitykite visus saugos nurodymus, instrukcijas, iliustracijas ir specifikacijas, pateikiamas su šiuo elektriniu įrankiu. Nesilaikydami toliau nurodytų instrukcijų galite sukelti gaisrą, gauti elektros smūgį ir (ar) rimtai susižeisti.

- **Saugokite visus įspėjimus ir instrukcijas, nes jų gali prireikti vėliau.** Terminas „elektros įrankis“ įspėjimuose reiškia iš elektros tinklo maitinamą (laidinį) elektros įrankį arba akumuliatoriumi maitinamą (belaidį) elektros įrankį.

### Sauga darbo vietoje

- **Darbo vieta turi būti švari ir gerai apšviesta.** Netvarkingose arba tamsiose darbo vietose dažnai įvyksta nelaimės.

## Atsakomybė už gaminį

Kaip nurodyta atsakomybės už gaminį įstatymuose, mes nesame atsakingi už mūsų gaminio sukeltą žalą, jei:

- gaminys netinkamai suremontuotas;
- gaminys suremontuotas naudojant kito gamintojo arba gamintojo nepatvirtintas dalis;
- gaminys turi kito gamintojo arba gamintojo nepatvirtintą priedą;
- gaminys suremontuotas ne patvirtintame techninės priežiūros centre arba jį suremontavo ne patvirtintas atstovas.

- **Nenaudokite elektros įrankių sprogiuose aplinkose, pavyzdžiui, ten, kur yra lengvai užsidegančių skysčių, dujų arba dulkių.** Elektros įrankiai kibirkščiuoja, todėl gali užsiliepsnoti dulks arba garai.
- **Naudodami elektros įrankį, neleiskite arti būti vaikams ir pašalinams asmenims.** Išsiblaškę galite prarasti įrenginio kontrolę.

### Elektrosauga

- **Elektrinių įrankių kištukai turi atitikti elektros lizdus. Niekada nebandykite kokių nors būdu perdaryti kištuko. Jei naudojate įžemintus elektros įrankius, nenaudokite jokių kištukų adapterių.** Jeigu kištukai nėra perdaryti ir atitinka elektros lizdus, elektros smūgio pavojus yra mažesnis.
- **Nesilieskite prie elektros laidininkų paviršių, pavyzdžiui, vamzdžių, radiatorių, viryklių ir šaldytuvų.** Jei kūnas taps elektros laidininku, iškils elektros smūgio pavojus.
- **Nelaikykite elektrinių įrankių lietuje arba drėgnoje aplinkoje.** Į elektrinį įrenginį patekęs vanduo padidina elektros smūgio pavojų.
- **Tinkamai naudokite laidą. Niekada neneškite įrankio laikydami už laido, netraukite jo ir nebandykite traukdami už jo ištraukti elektrinio įrankio kištuką. Laikykite laidą atokiai nuo šilumos šaltinių, tepalų, aštrių briaunų ar judančių dalių.** Dėl pažeistų arba susipainiojusių laidų padidėja elektros smūgio rizika.
- **Jei elektrinį įrankį naudojate lauke, naudokite lauke skirtą naudoti ilgintuvą.** Naudojant lauke skirtą naudoti ilgintuvą, sumažėja elektros smūgio rizika.
- **Jeigu elektrinį įrankį būtina naudoti drėgnoje aplinkoje, naudokite liekamosios srovės [taisu (LSI)] apsaugotą maitinimo šaltinį.** Naudojant LSI, sumažėja elektros smūgio pavojus.

### Asmens sauga

- **Naudodami elektros įrankį, būkite budrūs, stebėkite savo veiksmus ir vadovaukitės sveiku protu. Nenaudokite elektros įrankio, jei esate pavargę,**

**apsvaigę nuo narkotikų, alkoholio arba vaistų.**

Dirbant elektros įrankiais netgi akimirksnis neatidumo gali tapti sunkaus sužeidimo priežastimi.

- **Naudokite asmenines apsaugines priemones. Visuomet užsidėkite akių apsaugos priemonės.** Dėl atitinkamomis sąlygomis naudojamų apsauginių priemonių, pavyzdžiui, respiratorių, neslystančių apsauginių batų, šalmo arba apsauginių ausinių, sumažėja sužeidimų rizika.
- **Saugokitės atsitiktinio įsijungimo. Prieš prijungdami įrenginį prie maitinimo šaltinio ir (arba) akumuliatorių bloko, paimdami arba nešdami įrenginį, įsitikinkite, kad jungiklis yra išjungimo padėtyje.** Jei nešite elektros įrankį laikydami pirštą ant jungiklio ar prijungsite jį prie maitinimo šaltinio, kai jungiklis yra įjungimo padėtyje, gali įvykti nelaimingas atsitikimas.
- **Prieš įjungdami elektros įrankį, pašalinkite iš jo visus reguliavimo raktus ar veržliarakčius.** Besisukančioje elektros įrankio dalyje paliktas veržliaraktis arba raktas gali sužeisti.
- **Per plačiai neužsimokite. Visada tvirtai stovėkite ant kojų ir laikykite pusiausvyrą.** Tokiu būdu geriau kontroliuosite elektros įrankį netikėtose situacijose.
- **Apsirenkite tinkamai. Niekada nedėvėkite palaidų drabužių ar papuošalų. Nelaikykite plaukų ir drabužių arti judančių dalių.** Palaidi drabužiai, papuošalai arba ilgi plaukai gali įkliūti į judančias dalis.
- **Jeigu naudojate įtaisus, skirtus dulkių surinkimo įrenginiams prijungti, įsitikinkite, kad jie tinkamai prijungti ir naudojami.** Naudojant dulkių surinkimo įrenginius, sumažėja su dulkelėmis susijusių pavojų rizika.
- **Ilgudę naudotis įrankiais ir prie jų prispratę nenustokite paisyti įrankių saugos principų.** Dėl neatsargių veiksmų galite sunkiai susižeisti vos per akimirką.

## Elektros įrankių naudojimas ir priežiūra

- **Dirbdami su elektros įrankiu nenaudokite jėgos. Naudokite savo darbui tinkamą elektros įrankį.** Naudojant tam tikslui skirtą elektros įrankį, darbas bus atliktas saugiau ir greičiau.
- **Jeigu paspaudus jungiklį elektros įrankis neišsijungia arba neišsijungia, nenaudokite įrankio.** Elektros įrankis, kurio nepavyksta tinkamai valdyti jungikliu, kelia pavojų ir turi būti taisomas.
- **Prieš reguliuodami elektros įrankius, keisdami priedus arba padėdami saugoti, ištraukite maitinimo laido kištuką iš elektros lizdo ir (arba) išimkite akumuliatorių bloką, jei jį galima išimti.** Laikantis šių prevencinės apsaugos priemonių, sumažėja netyčinio elektros įrankio įjungimo rizika.
- **Nenaudojamus elektros įrankius laikykite vaikams nepasiekiamoje vietoje ir neleiskite naudoti elektros įrankio asmenims, kurie nemoka juo naudotis arba nėra susipažinę su šiomis instrukcijomis.** Nekvalifikuotų naudotojų rankose elektros įrankiai yra pavojingi.
- **Priziūrėkite elektrinius įrankius ir priedus. Patikrinkite, ar sureguliuotos ir nestringa judančios dalys, ar nėra sulūžusių dalių ir kitų veiksmų, kurie**

**gali daryti įtaką elektros įrankio veikimui. Prieš naudojant, sugedusį elektros įrankį reikia sutaisyti.**

Daug nelaimingų atsitikimų įvyksta dėl netinkamai prižiūrimų elektros įrankių.

- **Pjovimo įrankiai turi būti pagalšti ir švarūs.** Tinkamai prižiūrėti pjovimo įrankiai su aštriomis pjovimo briaunomis rečiau užstringa ir juos paprasčiau valdyti.
- **Elektros įrankius, priedus, įrankių galąstuvus ir pan. naudokite taip, kaip nurodyta šiose instrukcijose, atsižvelgdami į darbo sąlygas ir atliekamą darbą.** Naudodami elektros įrankį ne pagal paskirtį, galite sukelti pavojingą situaciją.
- **Rankenos ir laikomieji paviršiai visuomet turi būti sausi ir švarūs (neištepiti alyva ar tepalais).** Slidžios rankenos ir laikymosi paviršiai neleidžia saugiai valdyti ir kontroliuoti netikėtose situacijose.

## Akumuliatorių įrankių naudojimas ir priežiūra

- **Akumuliatorius kraukite tik gamintojo nurodytu įkrovikliu.** Įkroviklis, tinkamas vienam akumuliatorių blokui, gali sukelti gaisro pavojų, naudojamas kitam akumuliatorių blokui įkrauti.
- **Elektros įrankius naudokite tik su jiems skirtais akumuliatorių blokais.** Naudojant bet kokį kitą akumuliatorių bloką kyla sužeidimo ir gaisro pavojus.
- **Nenaudojamą akumuliatorių bloką laikykite toliau nuo metalinių daiktų, galinčių sukurti jungtį tarp gnybtų, pavyzdžiui sąvaržėlių, monetų, raktų, vinių, varžtų ir kitų smulkių metalinių daiktų.** Trumpai sujungus akumuliatoriaus gnybtus gali kilti gaisras arba galite nudegti.
- **Esant nepalankioms sąlygoms, iš akumuliatoriaus gali imti tekėti skystis. Nelieskite jo. Ant odos netyčia patekusį skystį nuplaukite vandeniu. Skysčiui patekus į akis kreipkitės medicininės pagalbos.** Iš akumuliatoriaus ištekėjęs skystis gali sudirginti arba nudeginti.
- **Nenaudokite pažeisto arba modifikuoto akumuliatorių bloko arba įrankio.** Naudojant pažeistus ar modifikuotus akumuliatorius, jų veikimas gali būti neprognozuojamas ir jie gali sukelti gaisrą, sprogamą ar sužaloti.
- **Saugokite akumuliatorių bloką arba įrankį nuo ugnies ir didelės temperatūros.** Sąlytis su ugnimi arba 130 °C temperatūra gali sukelti sprogamą.
- **Laikykites visų įkrovimo nurodymų ir neįkraukite akumuliatorių bloko ar įrankio, esant nurodytame diapazone neišsitenkančiai temperatūrai.** Netinkamai įkraunant arba esant nurodytame diapazone neišsitenkančiai temperatūrai gali būti pažeistas akumuliatorius ir padidėti gaisro tikimybė.
- **Prieš reguliuodami, keisdami priedus arba palikdami įrankį saugoti, išimkite akumuliatorių bloką iš įrankio.** Šios atsargumo priemonės sumažina pavojų netyčia paleisti akumuliatorinius įrankius.

## Techninė priežiūra

- **Elektros įrankio techninę priežiūrą privalo atlikti kvalifikuotas remonto specialistas, naudodamas tik tokias pačias pakaitines dalis.** Tokiu būdu bus užtikrinta elektros įrankio sauga.
- **Niekada neapžiūrėkite pažeistų akumuliatorių bloką.** Akumuliatorių bloką techninę priežiūrą gali atlikti tik gamintojas arba įgalioti paslaugų teikėjai.

## Kita pagrindinė saugos informacija

- Išjunkite gaminį prieš pernešdami jį į kitą darbo vietą. Perduodami gaminį kitam asmeniui visuomet nuimkite akumuliatorių.
- Niekada nedėkite gaminio ant žemės, jei jis nėra išjungtas ir nenuimtas akumuliatorius. Nepalikite gaminio be priežiūros, kai jis įjungtas.
- Išjungus gaminį pjovimo prietaisais sustoja ne iš karto.
- Paleidimo jungikliui grįžus į pradinę padėtį peilis turi visiškai sustoti.
- Prieš naudodami gaminį po bet kokio smūgio, patikrinkite, ar jis nesusidėvėjęs, ar nepažeistas ir ar nereikia remonto.
- Jei naudojant gaminį užsikerta pjovimo įtaisas, sustabdykite ir išjunkite gaminį. Įsitikinkite, kad pjovimo įtaisas visiškai sustoja. Nuimkite akumuliatorių prieš valydam, apžiūrėdami ar remontuodami gaminį ir (arba) pjovimo įtaisą.
- Prieš darbą atlikite produkto patikrą. Žr. *Sauga psl. 61* ir *Techninė priežiūra psl. 81*. Sugadinto produkto nenaudokite. Atlikite šiame vadove nurodytas saugos patikras, techninės priežiūros ir aptarnavimo procedūras.
- Netvarkinga pjovimo įranga gali padidinti nelaimingų atsitikimų pavojų.
- Patikrinkite, ar pavara šviri ir joje nėra įtrūkių. Nuo pavaros šepėčiu nuvalykite žoles ir lapus. Prireikus būtina dėvėti pirštines.
- Ventiliacijos angas visuomet saugokite nuo šiukšlių.
- Patikrinkite, ar žoliapjovės galvutė gerai pritvirtinta prie žoliapjovės.
- Prieš įjungiant aparatą būtina sumontuoti visus dangčius, apsaugas ir rankenas.
- Patikrinkite, ar produktas yra gerame stovyje. Patikrinkite, ar visos varžlės ir varžtai yra priveržti.
- Patikrinkite, ar žoliapjovės galvutė ir žoliapjovės apsauginis skydas nėra pažeisti ir neįtrūkę. Pakeiskite žoliapjovės galvutę ar žoliapjovės apsauginį elementą, jei jie yra deformuoti ar įtrūkę. Specifinei pjovimo įrangai visada naudokite tik rekomenduojamą apsaugą. Žr. skyrių Techniniai duomenys.
- Šis gaminyje gali būti pavojingas, jei būsite neatsargūs arba gaminį naudosite netinkamai. Šis gaminyje gali rimtai sužeisti arba pražudyti naudotoją arba aplinkinius.
- Šis prietaisas neskirtas naudoti asmenims (tarp jų ir vaikams) su ribotais fiziniais, jutimaisiais ar protiniais

gebėjimais, neturinčiais patirties ar žinių, nebent asmuo, atsakingas už jų saugą, pateikė atitinkamas instrukcijas. Žiūrėkite, kad su įrenginiu nežaistų vaikai.

- Niekada neleiskite vaikams naudoti įrenginį ar būti arti jo. Kadangi įrenginį užvesti labai paprasta, neprižiūrimi vaikai gali lengvai tai padaryti. Tai reiškia, jog iškyla pavojus vaikui susižeisti. Todėl, kai neprižiūrite įrenginio, visuomet nuimkite bateriją.
- Niekomet neleiskite vaikams ar kitiems asmenims, neapmokytiems naudotis gaminiu ir / arba akumuliatoriumi, jais naudotis ar atlikti techninę priežiūrą.
- Naudojimą gali reglamentuoti nacionalinės arba vietos taisyklės. Laikykitės nustatytų taisyklių.
- Įrangą laikykite rakinamoje patalpoje, kur jos nepasieks vaikai ir pašaliniai asmenys.
- Saugant ir gabenant visada privaloma naudoti gabenimo apsaugą.
- Rankas ir pėdas visuomet laikykite atokiau nuo pjovimo srities, ypač įjungdami variklį.
- Išjungę gaminį, rankas ir pėdas laikykite atokiau nuo pjovimo įtaiso, kol ji visiškai nesustoja.
- Kai įrenginys įjungtas arba sukantis pjovimo įtaisui patys nemėginkite ir kitiems asmenims neleiskite pašalinti nupjautos medžiagos, nes galima sunkiai susižeisti.
- Atminkite, kad Jūs, operatorius, atsakote už tai, kad nekiltų pavojus žmonėms ir jų nuosavybei.
- Be gamintojo leidimo jokiu atveju negalima keisti originalios gaminio konstrukcijos. Būtinai naudokite originalias atsargines dalis. Nesuderinti konstrukcijos pakeitimai bei nepritaikytos detalės gali sukelti rimtus kūno sužalojimus ir net mirtį. Žalai, patirtai dėl neįgaliotų priedų ar atsarginių dalių naudojimo, gali būti netaikoma garantija.
- Su gaminiu galite naudoti tik rekomenduojamus pjovimo įtaisus, kurie nurodyti skyriuje „Techniniai duomenys“.
- Niekada nenaudokite gaminio, kurio konstrukcija yra pakeista ir neatitinka gamyklinių standartų.
- Niekada nenaudokite techniškai netvarkingo gaminio. Vykdykite šiame vadove nurodytas tikrinimo, techninės priežiūros ir remonto procedūras. Kai kuriuos techninės priežiūros darbus gali atlikti tik apmokyti ir kvalifikuoti specialistai. Žiūrėkite nurodymus, pateikiamus skyriuje „Techninė priežiūra“.
- Darbas blogu oru vargina ir dažnai padidina pavojaus riziką. Dėl didesnio pavojaus, nerekomenduojama naudoti įrenginio labai blogu oru, pavyzdžiui, kai yra didelis rūkas, smarkus lietus, stiprus vėjas, didelis šaltis, žaibo pavojus ir pan.
- Niekada nedirbkite stovėdami ant kopėčių, suoliuko ar kito netvirtai pakelto pagrindo.
- Išjungtus prietaisus laikykite patalpoje – nenaudojami prietaisai turi būti laikomi patalpoje.
- Nejmanoma numatyti visų situacijų, kurios gali iškilti. Visada elkitės atsargiai ir vadovaukitės sveiku protu.

Neapsiimkite atlikti darbų, kuriems nesate pakankamai kvalifikuotas. Jeigu perskaite šią instrukciją vis dar nesate tikri, kaip naudoti įrenginį, pasitarkite su tai išmanančiu asmeniu.

- Užtikrinkite, kad dirbant prie jūsų arčiau nei 15 metrų neprisiartintų žmonės ar gyvūnai. Kai vienoje vietoje šiais įrenginiais dirba keli asmenys, tarp jų turi būti išlaikomas mažiausiai 15 m saugus atstumas. Priešingu atveju galite juos sunkiai sužeisti. Kam nors priartėjus, nedelsdami sustabdykite gaminį. Niekada nesisukinėkite su gaminiu prieš tai neįsitikinę, ar už jūsų nieko nėra.
- Jei naudojant gaminį užsikerta pjovimo įtaisas, sustabdykite ir išjunkite gaminį. Įsitikinkite, kad pjovimo įtaisas visiškai sustojo. Nuimkite akumuliatorių prieš valydami, apžiūredami ar remontuodami gaminį ir (arba) pjovimo įtaisą.
- Užtikrinkite, kad žmonės, gyvuliai ar kiti objektai nepaveiks jūsų pjovimo įtaiso valdymo ir jų nepasieks pjovimo įtaisas arba pjovimo įtaiso sviesti palaidi objektai. Niekada nenaudokite gaminio, jei nelaimės atveju nebūtų kaip iškviešti pagalbą.
- Įsitikinkite, kad galite laisvai stovėti ir judėti. Apžiūrėkite, ar jūsų darbo vietoje nėra kliūčių, pavyzdžiui, išsikūsiusių medžių šaknų, akmenų, šakų, griovių, jei kartais tektų greitai pasitraukti. Labai atsargiai dirbkite ant stačių šlaitų.
- Eikite, niekada nebėkite.
- Patikrinkite darbo vietą. Pašalinkite visus palaidus daiktus, pavyzdžiui, akmenis, stiklo šukės, vinis, plieninę vielą, virvės galiukus ir pan., kurie gali būti išmetami arba apsvyrioti aplink pjovimo įtaisą ar jo apsaugą.
- Saugokitės šakų nuolaužų, kurios gali būti išmetamos pjaunant. Nepjunkite per arti žemės vietose, kur gali būti išsviesti akmenys ir kiti daiktai.
- Pasirūpinkite, kad pjovimo įtaiso neliestumėte drabužiais ar kūno dalimis, kai gaminys yra įjungtas. Gaminį laikykite žemiau juosmens.
- Saugokitės į orą pakeliamų daiktų. Visada naudokite pripažintus apsauginius akinius. Niekada nesilenkite virš pjovimo įtaiso apsaugos. Akmenys, šiukšlės ir pan. gali pataikyti į akis ir sukelti apakimą arba rimtai sužaloti.
- Jeigu dėvite apsaugines ausines, būkite atidūs, kad išgirstumėte galimus įspėjamuosius signalus ar šūksnius. Išjungus įrenginį visada nusiimkite apsaugines ausines.
- Jei atsiranda nepageidaujamų vibracijų, išvyniokite naujo lynelio, šitaip nustatydami tinkamą jo ilgį, kad vibracija liautųsi.
- Jeigu gaminys pradeda neįprastai vibruoti, sustabdykite jį ir nuimkite akumuliatorių.
- Ilgalaikė vibracija gali pakenkti silpnos kraujotakos žmonių kraujotakai ir nervų sistemai. Pajutę pernelyg stiprios vibracijos sukeltus simptomus, kreipkitės į gydytoją. Simptomai yra nutirpimas, neįjautrumas, bėdymas, dilgčiojimas, skausmas, silpnumas, odos spalvos ir būklės

pakitimas. Šie simptomai dažniausiai pasireiškia pirštuose, plaštakose ir riešuose.

- Gaminį visada laikykite abiem rankomis. Gaminį laikykite dešinėje kūno pusėje.

## Asmeninės apsauginės priemonės



**PERSPĖJIMAS:** Prieš naudodami gaminį, perskaitykite toliau esančius įspėjimus.

- Naudodami įrenginį būtinai dėvėkite patvirtintas asmenines apsaugines priemones. Asmeninės apsauginės priemonės nepadės visiškai išvengti pavojaus susižeisti, tačiau nelaimingo atsitikimo atveju mažiau nukentėsite. Leiskite prekybos atstovui padėti pasirinkti tinkamą įrangą.
- Naudokite apsauginį šalną ten, kur gali būti krentančių daiktų

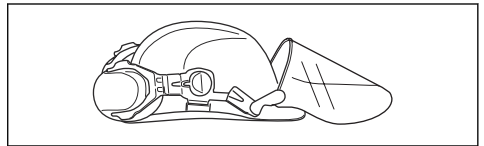

- Naudokite pakankamomis garso slopinimo savybėmis pasižyminčias patvirtintas apsaugines ausines. Ilgalaikis triukšmo poveikis gali nesugrąžinamai pakenkti klausai.

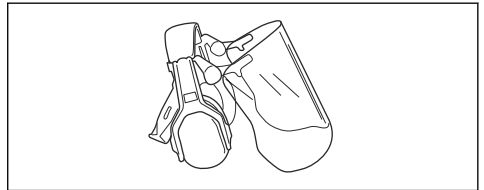

- Naudokite patvirtintas akių apsaugos priemones. Jei naudojamas apsauginis skydelis, turi būti nešiojami ir patvirtinti apsauginiai akiniai. Patvirtinti apsauginiai akiniai atitinka JAV ANSI Z87.1 standartą arba ES EN 166 standartą.

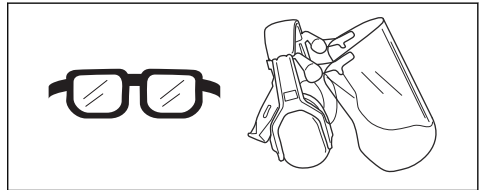

- Kai būtina, pvz., montuojant, apžiūrint arba valant pjovimo įrangą, užsimaukite pirštines.





- Avėkite tvirtus, neslystančius batus.



- Vilkėkite iš stiprios medžiagos pagamintus drabužius. Būtinai mėvėkite tvirtas, ilgas kelnes, vilkėkite aprangą ilgomis rankovėmis. Nevilkėkite laisvų drabužių, kurie gali užkibti už krūmokšnių ir šakų. Nenešioti papuošalų, trumpų kelnų ar atvirų batų ir nevaikščiokite basomis. Saugiai susisiekite plaukus aukščiau pečių.
- Netoliese turi būti pirmosios pagalbos vaistinė.



## Gaminio apsauginės priemonės



**PERSPĖJIMAS:** Prieš naudodami gaminį, perskaitykite toliau esančius įspėjimus.

Šiame skyriuje aprašytos gaminio saugos priemonės, jų paskirtis ir patarimai, kaip atlikti patikros ir priežiūros darbus, siekiant užtikrinti tinkamą gaminio veikimą. Žr. instrukcijas skyriuje *Gaminio apžvalga psl. 59* ir sužinokite, kokioje vietoje tos dalys yra gaminyje.

Gaminio tarnavimo laikas gali sutrumpėti, o nelaimingų atsitikimų pavojus gali padidėti, jei gaminys nebus tinkamai prižiūrimas, o aptarnavimas ir (arba) remonto darbai nebus atliekami profesionaliai. Prireikus daugiau informacijos, prašome kreiptis į artimiausią techninės priežiūros atstovą.



**PERSPĖJIMAS:** Niekada nenaudokite gaminio, kurio apsauginės dalys yra pažeistos. Gaminio saugos įranga turi būti tikrinama ir prižiūrima taip, kaip yra aprašyta šiame skyrelyje. Jei gaminys neatitinka bet kurio iš šių kontrolinių reikalavimų, kreipkitės į savo techninės priežiūros atstovą dėl gaminio remonto.



**PASTABA:** Įrenginio techninė priežiūra ir taisymas reikalauja specialaus pasirengimo. Tai ypač susiję su įrenginio saugos įranga. Jei jūs įrenginys neatitiks nors vieno iš žemiau pateiktų kontrolės reikalavimų, kreipkitės į sertifikuotą remonto dirbtuvę. Mes garantuojame profesionalų aptarnavimą ir priežiūrą. Jei įrenginio pardavėjas neatlieka aptarnavimo, paprašykite jo duoti artimiausios remonto dirbtuvės adresą.

## Maitinimo jungiklio užrakto patikra

Maitinimo jungiklio fiksatorius apsaugo nuo atsitiktinio įsijungimo. Nuspaudus maitinimo jungiklio fiksatorių pirmyn (A) ir prispaudus maitinimo jungiklio fiksatorių prie rankenos (B) maitinimo jungiklis (C) atleidžiamas. Atleidus rankeną, tiek maitinimo jungiklis, tiek jo fiksatorius grįžta į savo pradinę padėtį. Tai vyksta dėl atskirų spyruoklių.

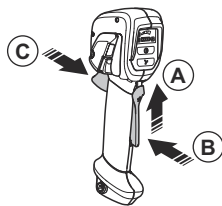

1. Įsitinkite, kad maitinimo jungiklis yra užfiksuotas, kai fiksatorius yra savo pradinėje padėtyje.

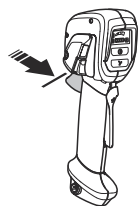

2. Paspauskite maitinimo jungiklį ir įsitinkinkite, kad atleidus jis grįžta į savo pradinę padėtį.

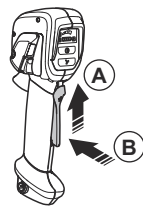

- Įsitinkite, kad maitinimo jungiklis ir jo užraktas laisvai juda ir kad grįžimo spyruoklė veikia tinkamai.

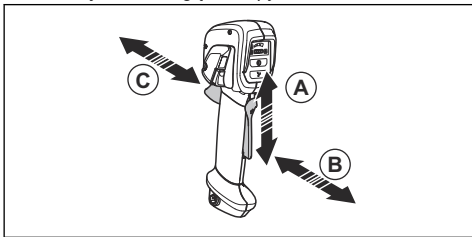

- Paleiskite gaminį, kaip nurodyta *Gaminio paleidimas psl. 76*.
- Įjunkite didžiausiu greičiu.
- Atleiskite maitinimo jungiklį ir įsitinkite, kad pjovimo įtaisas visiškai sustoja.

#### Naudotojo sąsajos patikra

- Paspauskite ir laikykite paleidimo / stabdymo mygtuką (A).

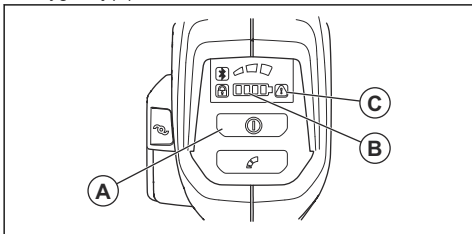

- Gaminys įjungtas, kai šviečia šviesos diodas (B).
  - Gaminys išjungtas, jei šviesos diodas (B) nešviečia.
- Jeigu įsižiebia arba mirksi įspėjamasis indikatorius (C), žr. *Gedimai ir jų šalinimas psl. 83*.

#### Vibracijos slopinimo sistemos patikra (535iRXt, 535iRX)

Vibracijos slopinimo sistema mažina rankenų vibraciją, kad būtų lengviau dirbti. Gaminio vibracijos slopinimo sistema sumažina vibracijos perdavimą iš pjovimo įtaiso į rankenas.

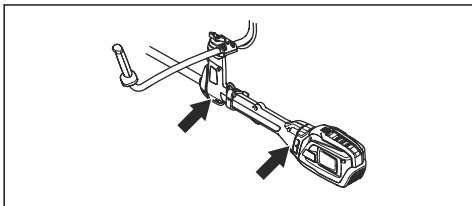

- Sustabdykite gaminį.
- Apžiūrėkite, ar sistema nedeformuota ir nesugadinta, pavyzdžiui, neįskilusi.
- Švelniai paspauskite pakabinimo tašką ir įsitinkite, kad jis gali truputį judėti visomis kryptimis.

#### Greito atsegimo įtaiso patikra



**PERSPĖJIMAS:** Nenaudokite laikymo diržų su sugedusia greito atsegimo funkcija.

- Išjunkite variklį.
- Apžiūrėkite, ar mechanizmas nesugadintas, pavyzdžiui, neįskilęs.
- Atsekite ir prisekite greito atsegimo mechanizmą, kad patikrintumėte, ar jis tinkamai veikia.

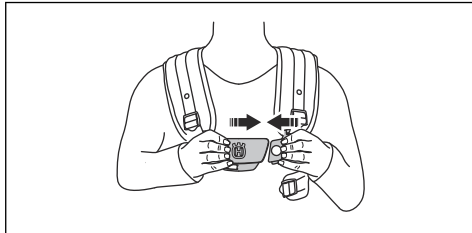

- Jeigu laikymo diržai yra su juosmens pagalvėle ir juosmens diržu, įsitinkite, kad greito atsegimo funkcija veikia tinkamai.

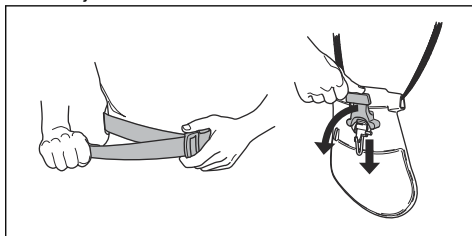

#### Pjovimo įtaiso apsaugo patikra



**PERSPĖJIMAS:** Nenaudokite pjovimo įtaiso be patvirtinto ir tinkamai uždėto pjovimo įtaiso apsaugo. Visuomet naudokite rekomenduojamą pjovimo įtaisui pritaiktą apsaugą, žr. *Priedai psl. 86*. Jei sumontuotas netinkamas ar netvarkingas pjovimo įtaiso apsaugas, galima sunkiai susižeisti.

Pjovimo įtaiso apsauga sustabdo operatoriaus kryptimi išsviedžiamus objektus. Be to, jis saugo, kad nepalietumėte pjovimo įtaiso ir nesusižeistumėte.

- Sustabdykite gaminį ir išimkite akumuliatorių.

2. Apžiūrėkite, ar apsauga nesugadinta, pavyzdžiui, neįskilusi.

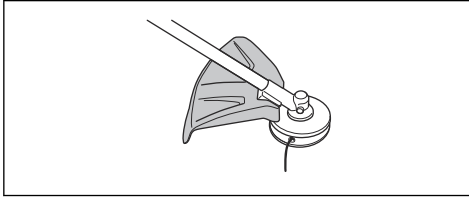

3. Jeigu pjovimo įtaiso apsauga sugadinta, ją pakeiskite.

### Antveržlės tvirtinimas ir nuėmimas



**PERSPĖJIMAS:** Sustabdykite gaminį ir išimkite akumuliatorių, mėvėkite apsaugines pirštines ir saugokitės pjovimo įtaiso aštrių briaunų.

Fiksavimo veržlė naudojama kai kuriems pjovimo įtaisams tvirtinti. Antveržlės veržlės sriegis kairinis.

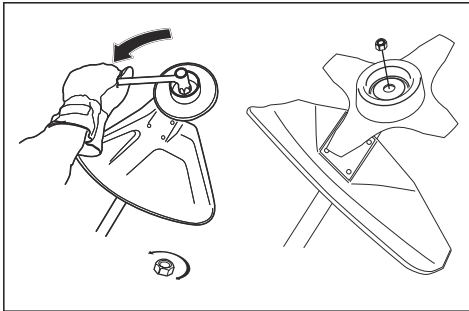

- Tvirtindami fiksavimo veržlę sukite prieš pjovimo įtaiso sukimosi kryptį.
- Nuimdami veržlę sukite pjovimo įtaiso sukimosi kryptimi.
- Norėdami atlaisvinti arba priveržti veržlę, naudokite raktą su galvute ilgu kotu. Paveiksle rodyklė rodo sritį, kurioje galima naudoti raktą su galvute.



**PERSPĖJIMAS:** Atlaisvinant arba priveržiant pjūklo disko veržlę jos ašmenys gali sužeisti. Todėl atlikdami šį darbą raktą visada laikykite prie geležtės apsaugos.

**Pasižymėkite:** Įsitinkinkite, kad neįmanoma ranka pasukti antveržlės. Jeigu nailoninės įvorės pasipriešinimas mažesnis nei 1,5 Nm, pakeiskite veržlę. Veržlė turi būti pakeista maždaug po 10 prisukimų.

### Pjovimo įtaisas



**PERSPĖJIMAS:** Prieš atikdami bet kurios pjovimo įtaiso dalies priežiūros darbus, nuimkite akumuliatorių ir įsitinkinkite, kad pjovimo įtaisas visiškai sustojo.



**PERSPĖJIMAS:** Naudokite tinkamą pjovimo įtaisą. Pjovimo įrangą naudokite tik su mūsų rekomenduojamais apsaugais, žr. *Priedai psl. 86*. Įsitinkinkite, kad pjovimo įtaisas yra tinkamai pagalaštas. Jei pjovimo įtaisas nėra tinkamai pagalaštas, padidėja peilio atmetimo atgal pavojus.



**PERSPĖJIMAS:** Blogai pagalašta ar sugadinta geležtė padidina nelaimingų atsitikimų pavojų. Peilio ašmenys turi būti gerai ir teisingai pagalašti. Laikykites instrukcijų ir naudokite rekomenduojamą didės šablona.



**PERSPĖJIMAS:** Atleidus paleidimo jungiklį, iš inercijos besisukantis peilis gali sužaloti. Būtina išlaikyti tinkamą kontrolę, kol peilis visiškai nustos sukstis.



**PASTABA:** Dėl netinkamos pjūklo disko prapjovos padidėja užstrigimo bei peilio atramos pavojus. Tai gali pažeisti pjūklo diską. Teisingai nustatykite pjūklo diską! Laikykites instrukcijų ir naudokite rekomenduojamus klaiptymo įrankius.

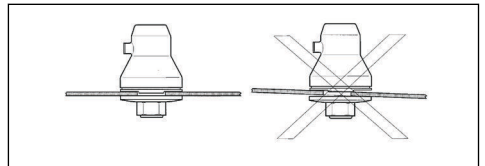

Mėvėkite pirštines, jei dirbate prie pjovimo įtaiso.

- Pjūklo diską naudokite medžiams ir šakoms pjauti.
- Stambesnei žolei pjauti naudokite žolės peilius.
- Norėdami žolę formuoti, naudokite žoliapjovės galvutę.
- Tikrinkite, ar pjovimo įrangą nepažeista ir neįskilusi. Pakeiskite pažeistą pjovimo įtaisą.

### Žoliapjovės galvutė

- Visada naudokite tinkamą žoliapjovės galvutę, pjovimo įtaisus ir pjovimo lynelį. Žr. *Priedai psl. 86* ir šio vadovo pabaigoje pateiktus surinkimo nurodymus.
- Patikrinkite, ar nepažeistas žoliapjovės apsaugo peilis.

- Pasirūpinkite, kad pjovimo lynelis būtų glaudžiai ir tolygiai suvyniotas ant būgno, kad išvengtumėte neįprastų gaminio vibracijų. Dėl skirtingo ilgio lynelių gali atsirasti nereikalingų vibracijų. Trinktelėkite žoliapjovės galvutę į žemę, kad sulyginumėte lynelių ilgius.

Jei norite, kad lynelis tarnautų ilgiau, prieš vyniodami, 2 dienoms ar daugiau pamerkite jį į vandenį. Šitaip lynelis taps atsparesnis.

### Pjūklo diskas ir žolės pjovimo peilis

- Naudokite tinkamai pagalastas geležtes. Blogai pagalasta ar sugadinta geležtė padidina sužeidimų pavojų.
- Naudokite tinkamos prapjovos geležtes. Tinkama geležtės prapjova 1 mm. Dėl netinkamos geležtės prapjovos padidėja pavojus susižeisti ir sugadinti įrenginį.
- Kad tinkamai pagalastumėte geležtę ir nustatytumėte reikiamą prapjovą, žr. su geležte pateiktą instrukciją.

## Surinkimo saugos instrukcijos



**PERSPĖJIMAS:** Prieš naudodami gaminį atidžiai perskaitykite, supraskite ir tiksliai laikykitės šių nurodymų.

- Prieš surinkdami gaminį nuimkite akumuliatorių.
- Naudokite patvirtintas apsaugines pirštines.
- Naudodami pjūklo diską arba žolės pjovimo peilį pasirūpinkite, kad prie įrenginio būtų pritvirtinta tinkama valdymo rankena, ašmenų apsauga ir diržai.
- Naudojant pažeistą arba netinkamą apsaugą galima susižeisti. Nenaudokite pjovimo įtaiso be patvirtinto apsaugo.
- Prieš paleisdami gaminį įsitinkinkite, kad tinkamai surinkote dangtelį ir veleną.
- Pavaros diskas ir atraminė jungė turi būti tinkamai įleisti į pjovimo įtaiso viduryje esančią angą.

Netinkamai uždėtas pjovimo įtaisas gali sunkiai arba mirtinai sužeisti.

- Kad įrenginį būtų galima saugiai naudoti ir nebūtų sužeistas naudotojas arba kiti asmenys, įrenginys būtina turi būti tinkamai prikabinatas prie diržų.

## Priežiūros saugos instrukcijos



**PERSPĖJIMAS:** Prieš atlikdami gaminio techninę priežiūrą, perskaitykite toliau esančius įspėjimus.

- Prieš atlikdami techninę priežiūrą, kitą patikrą ar montuodami įrenginį, išimkite akumuliatorių.
- Operatorius gali atlikti tik tokius priežiūros ir techninės priežiūros darbus, kurie aprašyti šiame operatoriaus vadove. Dėl didesnių techninės priežiūros ir aptarnavimo darbų kreipkitės į techninės priežiūros atstovą.
- Nevalykite akumuliatoriaus ar įkroviklio vandeniu. Stiprus ploviklis gali sugadinti įrenginį.
- Neatliekant techninės priežiūros trumpėja įrenginio naudojimo laikas ir didėja nelaimingų atsitikimų pavojus.
- Visiems techninės priežiūros ir remonto darbams atlikti būtini specialūs mokymai, ypač atliekant su sauga susijusios įrangos priežiūrą. Jeigu atlikus techninę priežiūrą patvirtinti ne visi šiame naudotojo vadove nurodyti punktai, kreipkitės į techninės priežiūros atstovą. Garantuojame, kad jis suteiks profesionalią priežiūrą ir atliks gaminio techninės priežiūros darbus.
- Peilio ašmenys turi būti gerai ir teisingai pagalasti. Vadovaukitės mūsų rekomendacijomis. Taip pat perskaitykite instrukciją ant pjovimo geležtės įpakavimo.
- Naudokite tik originalias atsargines dalis.
- Naudodami pjovimo įtaisą, visada mūvėkite storas darbinės pirštines. Peiliai yra labai aštrūs, todėl jais lengva susižeisti.

## Surinkimas

### Rankenos uždėjimas

1. Nusukite veržlę ir ištraukite varžtą, esančius rankenos apatinėje dalyje.

2. Uždėkite rankeną ant valdymo rankenos.

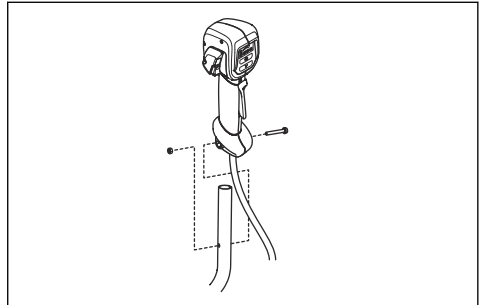

3. Sulygiuokite tvirtinimo varžto angą rankenoje su angą valdymo rankenoje.
4. Per valdymo rankeną įkiškite varžtą į rankenos apatinėje dalyje esančią varžto angą.
5. Užsukite varžlę ant varžto ir priveržkite.

## Valdymo rankenos surinkimas

1. Valdymo rankenos įstatymas į laikiklį.

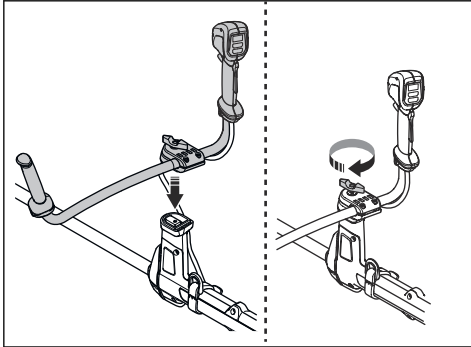

2. Užsukite tvirtinimo rankenėlę, bet iki galo nepriveržkite.
3. Sureguliuokite valdymo rankeną taip, kad gaminyb būtų tinkamoje darbinėje padėtyje.



4. Iki galo priveržkite tvirtinimo rankenėlę.

## Valdymo rankenos perkėlimas į gabenimo padėtį

1. Atleiskite tvirtinimo rankenėlę.
2. Sukite valdymo rankeną, kol ji bus lygiagreti velenui.
3. Pasukite valdymo rankeną aplink veleną.

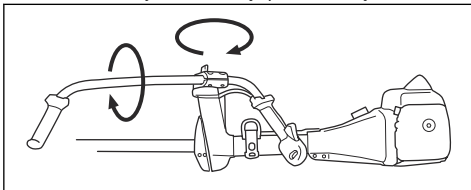

4. Priveržkite tvirtinimo rankenėlę.

## Pjovimo įrangos surinkimas

Pjovimo įranga – tai pjovimo įtaisas ir pjovimo įtaiso apsauga.



**PERSPĖJIMAS:** Sustabdykite gaminį ir išimkite akumuliatorių. Mūvėkite apsaugines pirštines.



**PERSPĖJIMAS:** Naudokite tik pjovimo įtaisui rekomenduojamą pjovimo įtaiso apsaugą. Žr. *Priedai psl. 86*



**PERSPĖJIMAS:** Netinkamai uždėtas pjovimo įtaisas gali sunkiai arba mirtinai sužeisti.

## Pjovimo įranga ir apsaugos



**PERSPĖJIMAS:** Sustabdykite gaminį ir išimkite akumuliatorių. Mūvėkite apsaugines pirštines.

Gaminys turi skirtingas pjovimo įtaisų apsaugas, kurias galima naudoti su pjovimo įranga. Įsitinkinkite, kad su pjovimo įranga naudojate tinkamą pjovimo įtaiso apsaugą. Žr. *Priedai psl. 86*.

- Žolės pjovimo peilio apsauga ir žolės pjovimo peilis

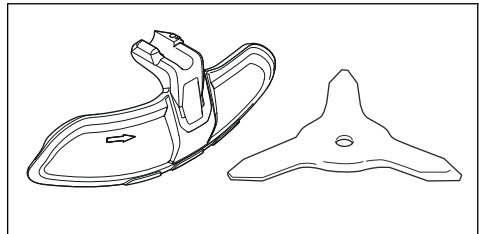

- Žoliapjovės apsauginis elementas ir žoliapjovės galvutė.

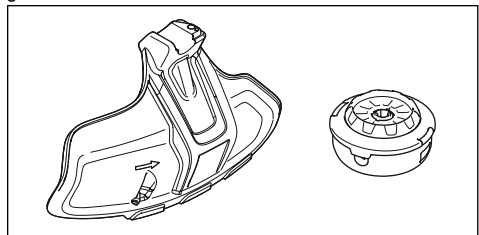

- Pjūklo disko apsauga ir pjūklo diskas

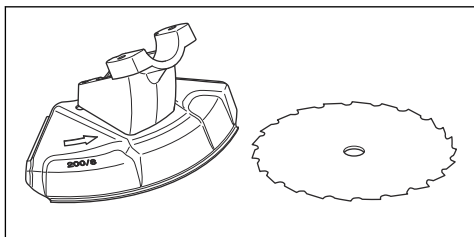

## Žolės pjovimo peilio apsaugos ir žolės pjovimo peilio surinkimas

### Žolės pjovimo peilio apsaugos uždėjimas

- Uždėkite žolės pjovimo peilio apsaugą (A) ant veleno ir priveržkite varžtą.

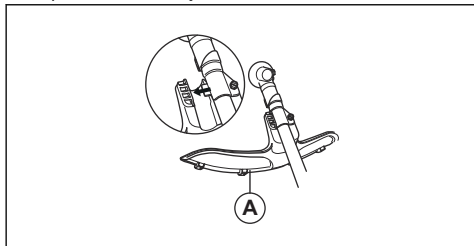

### Žolės pjovimo peilio apsaugos nuėmimas

- Atsukite varžtą ir nuimkite žolės pjovimo peilio apsaugą (A) nuo veleno.

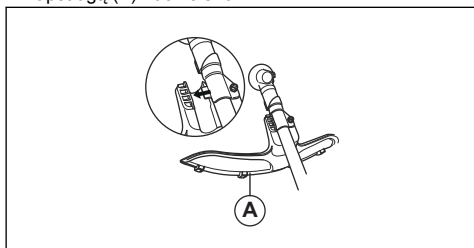

### Žolės pjovimo peilio uždėjimas

- Padėkite gaminio pavara ant lygaus paviršiaus, kad įsitikintumėte, jog peilis yra surinktas teisingai.
- Sukite galios atidavimo veleną tol, kol viena iš varančiojo disko (B) angų bus sulygiuota su atitinkama reduktoriaus korpuso anga.
- Į angą įkiškite fiksavimo kaištį (C), kad jis gerai pritvirtintų veleną.

- Žolės pjovimo peilį (D), atraminį gaubtą (E) ir atraminę jungę (F) uždėkite ant galios atidavimo veleno.

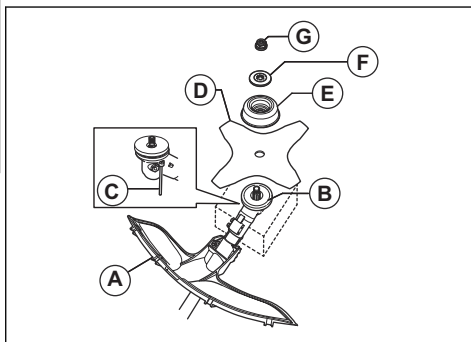

- Pasirūpinkite, kad pavaro diskas ir atraminė jungė būtų tinkamai įleisti į žolės pjovimo peilio viduryje esančią angą.

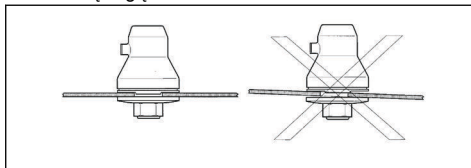

- Užsukite veržlę (G).
- Priveržkite veržlę veržliarakčiu su galvute. Veržliarakčio rankeną laikykite arti peilio apsaugo. Veržkite pjovimo įtaiso sukimuisi priešinga kryptimi. Priveržkite 35–50 Nm jėga.

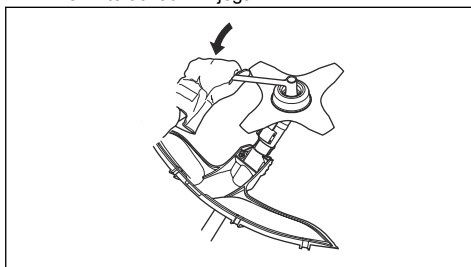

### Žolės pjovimo peilio nuėmimas

- Padėkite gaminio pavara ant lygaus paviršiaus, kad įsitikintumėte, jog peilis yra nuimtas teisingai.
- Į veleno esančią angą įkiškite fiksavimo kaištį (C), kad užfiksuotumėte veleną.
- Nusukite veržlę (G).

4. Nuimkite atraminį flanšą (F), atraminį gaubtą (E) ir žolės pjovimo peilį (D) nuo galios atidavimo veleno.

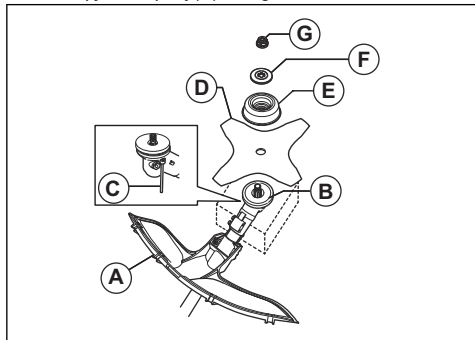

### Žoliapjovės apsauginio elemento ir žoliapjovės galvutės surinkimas

#### Žoliapjovės apsauginio elemento tvirtinimas

1. Pritvirtinkite plokštelės laikiklį mažesniuju varžtu. Priveržkite varžtą.

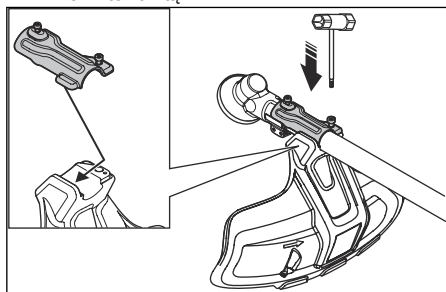

2. Pritvirtinkite žoliapjovės apsauginį elementą prie plokštelės laikiklio.
3. Įkiškite didįjį varžtą ir priveržkite.

#### Žoliapjovės apsauginio elemento nuėmimas

1. Išsukite varžtus.
2. Nuimkite žoliapjovės apsauginį elementą.

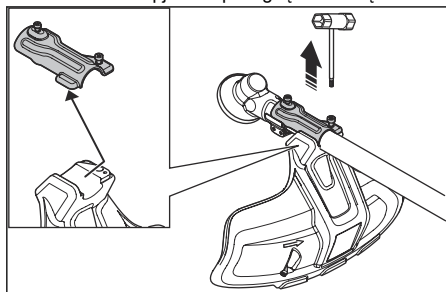

### Žoliapjovės galvutės uždėjimas T35 (535iFR, 535iRX)

1. Ant galios atidavimo veleno uždėkite varantįjį diską (B).
2. Sukite galios atidavimo veleną tol, kol viena iš varančiojo disko angų bus sulgygiuota su atitinkama reduktoriaus korpuso anga.
3. Į angą įkiškite fiksavimo kaištį (C), kad jis gerai pritvirtintų veleną.
4. Sukite žoliapjovės galvutę (H) prieš laikrodžio rodyklę, kad ją pritvirtintumėte.

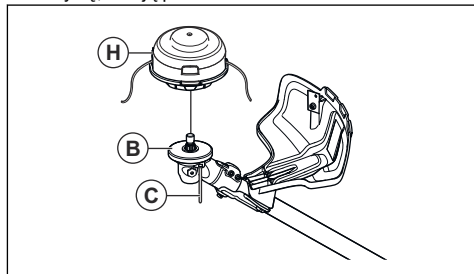

### Žoliapjovės galvutės nuėmimas T35 (535iFR, 535iRX)

1. Į angą įkiškite fiksavimo kaištį (C), kad jis gerai pritvirtintų veleną.
2. Sukite žoliapjovės galvutę (H) palei laikrodžio rodyklę, kad ją nuimtumėte.
3. Nuo galios atidavimo veleno nuimkite varantįjį diską (B).

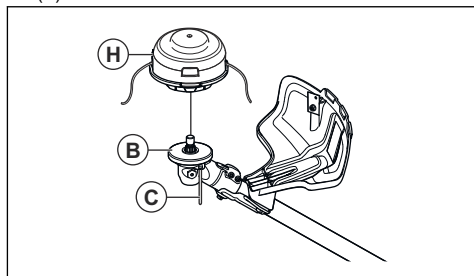

### Žoliapjovės galvutės uždėjimas E35B (535iRXT)

**Pasižymėkite:** Jei norite, kad lynelis tarnautų ilgiau, kelioms paroms pamerkite jį į vandenį. Šitaip lynelis sutvirtės.

1. Ant galios atidavimo veleno uždėkite varantįjį diską (B).
2. Sukite galios atidavimo veleną tol, kol viena iš varančiojo disko angų bus sulgygiuota su atitinkama reduktoriaus korpuso anga.
3. Į angą įkiškite fiksavimo kaištį (C), kad užfiksuotumėte veleną.
4. Uždėkite žoliapjovės galvutę (H).

5. Prisukite varžlę (G).

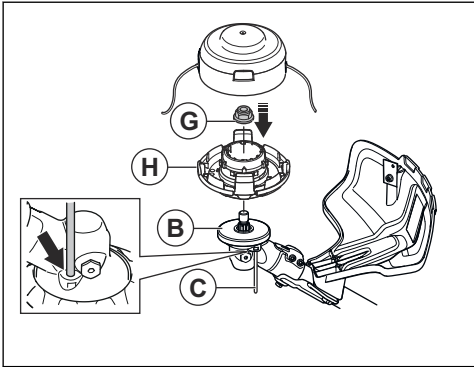

6. Pritvirtinkite linijos lataką ir žoliapjovės galvutės gaubtą (F).

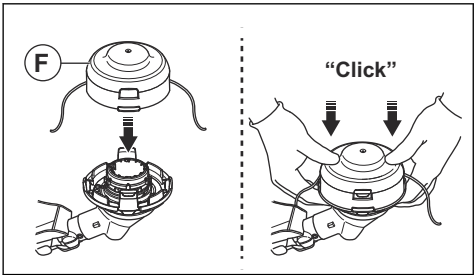

### Žoliapjovės galvutės nuėmimas E35B (535iRXT)

**Pasižymėkite:** Jei norite, kad lynelis tarnautų ilgiau, kelioms paroms pamerkite jį į vandenį. Šitaip lynelis sutvirtės.

1. Į veleną esančią angą įkiškite fiksavimo kaištį, kad užfiksuotumėte veleną.
2. Įspauskite žoliapjovės galvutės fiksatorius ir nuimkite žoliapjovės galvutę bei pjovimo lynelio lovę.

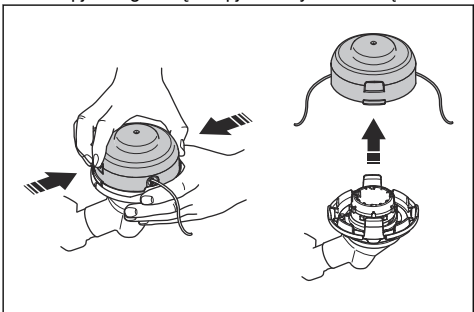

3. Atsukite žoliapjovės galvutės ir varančiojo disko tvirtinimo varžlę.

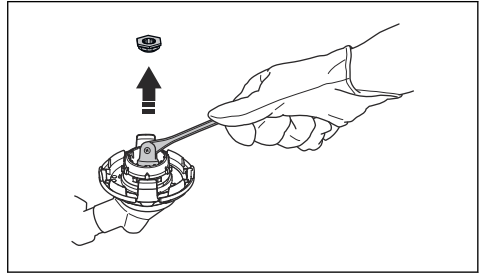

4. Nuimkite žoliapjovės galvutę.

### Pjūklo disko apsaugos ir pjūklo disko surinkimas

#### (535iFR) pjūklo disko apsaugos dėjimas

1. 2 varžtais (C) pritvirtinkite laikiklį (A) ir užmovą (B) prie pavaro korpuso.
2. 4 varžtais (F) prie laikiklio (A) pritvirtinkite pjūklo disko apsaugą (E).

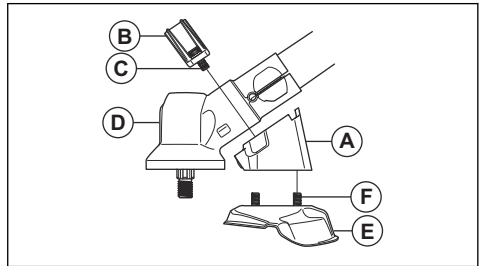

#### Pjūklo disko apsaugos nuėmimas (535iFR)

1. Išsukite 4 varžtus (L) iš laikiklio (R) ir nuimkite pjūklo disko apsaugą (A).

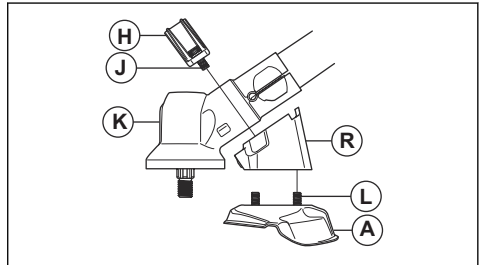

2. Išsukite 2 varžtus (J) iš pavaro korpuso (K). Nuimkite laikantįjį elementą (R) ir laikiklį (H).

#### Pjūklo disko dėjimas (535iFR)

1. Varantįjį diską (A) sumontuokite prie galios atidavimo veleno.



2. Sukite galios atidavimo veleną tol, kol viena iš varančiojo disko angų bus sulygiuota su atitinkama reduktoriaus korpuso anga.
3. Į angą įkiškite fiksavimo kaištį (B), kad jis gerai pritvirtintų veleną.
4. Prie galios atidavimo veleno pritvirtinkite peilio diską (C) ir atraminę jungę (D).

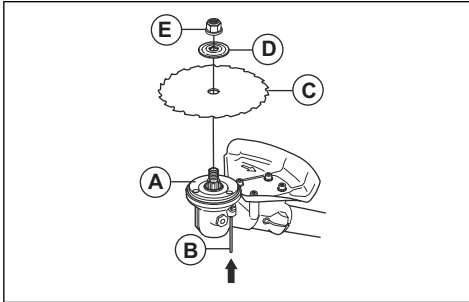

5. Pasirūpinkite, kad pavaros diskas ir atraminė jungė būtų tinkamai įleisti į žolės pjovimo peilio viduryje esančią angą.

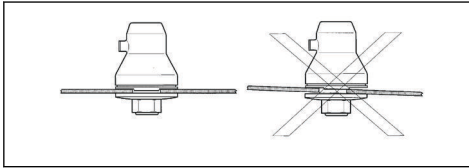

6. Užsukite fiksavimo veržlę (E).
7. Prisukite fiksavimo veržlę raktu su galvute. Veržliarakčio rankeną laikykite arti peilio apsaugo. Veržkite pjovimo įtaisu sukimuisi priešinga kryptimi. Priveržkite 35–50 Nm jėga.

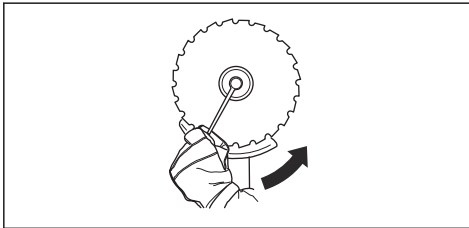

### Pjūklo disko nuėmimas (535iFR)

1. Į angą įkiškite fiksavimo kaištį (C), kad užfiksuotumėte veleną.
2. Nusukite veržlę (G).

3. Nuimkite atraminį flanšą (F) ir pjūklo diską (D) nuo galios atidavimo veleno.

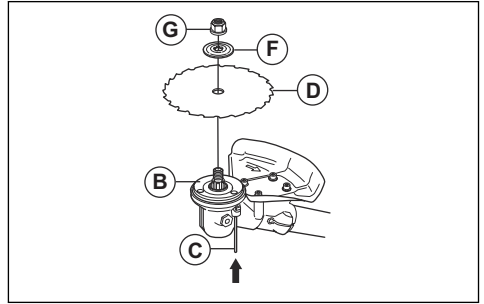

4. Nuo galios atidavimo veleno nuimkite varantįjį diską (B).

### Diržų „Balance XB“ reguliavimas (535iRXT)

1. Uždėkite diržus.
2. Kaip vaizduojama iliustracijoje, tarpusavyje paspauskite dvi krūtinės plokštės dalis.

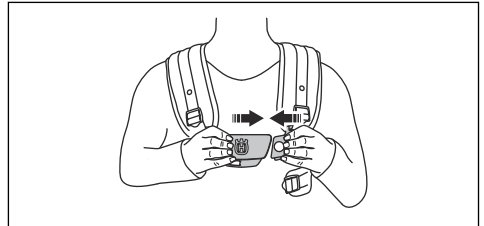

3. Gerai priveržkite juosmens diržą. Pasirūpinkite, kad juosmens diržas būtų sulygiuotas su klubu.

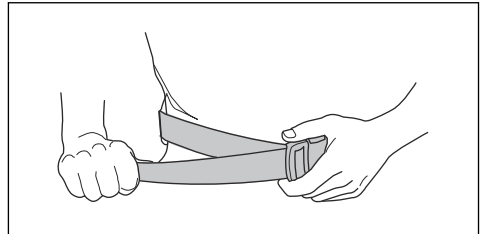

4. Glaudžiai priveržkite krūtinės dirželį po kairiąja ranka. Krūtinės dirželis turi būti tvirtai prisispaudęs prie kūno.

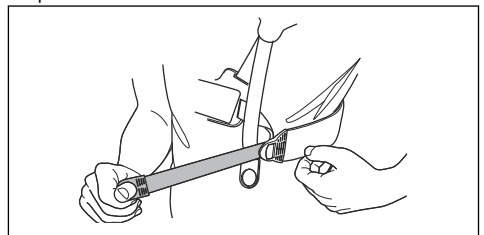

5. Sureguliuokite peties diržą, kad svoris lygiai pasiskirstytų ant abiejų pečių.

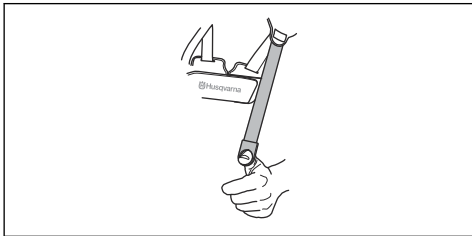

6. Sureguliuokite pakabinimo vietas aukštį. Valant mišką pakabinimo taškas turi būtų maždaug 10 cm žemiau klubo. Žr. *Tinkamas įrenginio balansas psl. 75.*

7. Prisekite akumuliatoriaus laikiklį prie diržų.

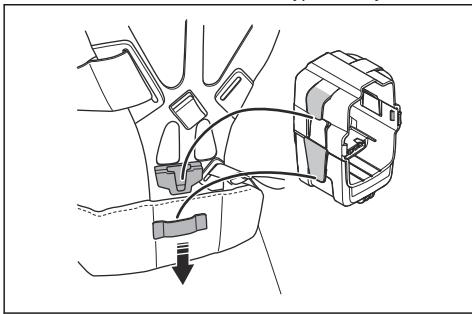

**Pasižymėkite:** Prie akumuliatoriaus laikiklio galima pritvirtinti 1 papildomą akumuliatorių. Akumuliatoriaus laikiklį galima įsigyti kaip priedą.

8. Uždėkite akumuliatorių.

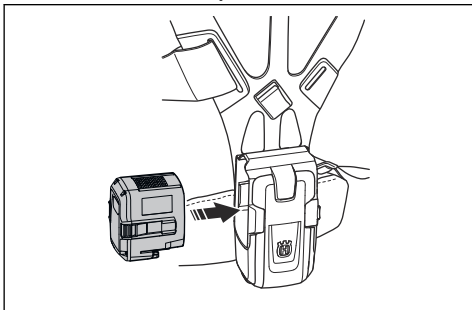

## Laikymo diržų reguliavimas (535iFR, 535iRX)



**PERSPĖJIMAS:** Visada gaminį tinkamai pritvirtinkite prie diržų. Jei jis nepritvirtintas, gaminio negalėsite saugiai valdyti ir galite sužeisti save arba kitus. Nenaudokite laikymo diržų su sugedusiu greito atsegimo mechanizmu.



**PERSPĖJIMAS:** Jei kilus avarinei situacijai turite paleisti įrenginį ir laikymo diržus, pasinaudokite laikymo diržų greito atsegimo funkcija.

1. Užsidėkite antpetinį diržą
2. Sureguliuokite tinkamiausią darbinę diržo padėtį.
3. Sureguliuokite šoninius diržus, kad svoris tolygiai pasiskirstytų ant pečių.



4. Sureguliuokite laikymo diržus taip, kad pjovimo įtaisas būtų lygiagrečiai su žemės paviršiumi.

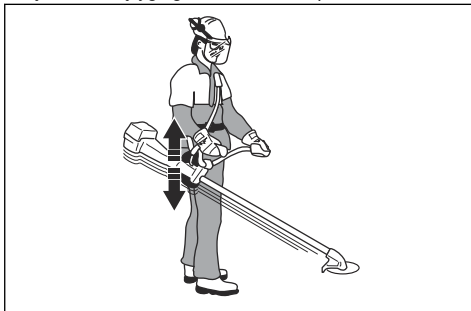

5. Jei pjaunate žolę, leiskite pjovimo įtaisui švelniai liestis prie žemės. Sureguliuokite laikymo diržų sąvaržas, kad gaminys būtų tinkamai subalansuotas.

# Naudojimas

## Įvadas



**PERSPĖJIMAS:** Prieš naudodami gaminį perskaitykite ir supraskite skyrių apie saugą.

## Husqvarna Connect

Husqvarna Connect yra nemokama programėlė, skirta mobiliesiems įrenginiams. Programėlė Husqvarna Connect suteikia Husqvarna gaminiui papildomas funkcijas.

- Papildoma informacija apie gaminį.
- Informacija ir patarimai apie gaminio dalis ir priežiūrą.

## Bluetooth® bealaidė technologija

Gaminius su įdiegta Bluetooth® bealaidė technologija galima prijungti prie mobiliųjų įrenginių ir pasiekti papildomas funkcijas naudojant „connect“.

Bluetooth® bealaidės technologijos simbolis išsižiebia, kai jūsų mobilusis įrenginys yra prijungtas prie gaminio.



## Norėdami pradėti naudoti Husqvarna Connect

1. Atsisiųskite „Husqvarna Connect“ programėlę į mobilių įrenginį.
2. Užsiregistruokite „Husqvarna Connect“ programėlėje.
3. Norėdami prisijungti ir užregistruoti gaminį, vadovaukitės programėlėje Husqvarna Connect pateiktomis instrukcijomis.

**Pasižymėkite:** Programėlė Husqvarna Connect nėra prieinama visose programėlių parduotuvėse.

## Akumulatoriaus prijungimas prie įrenginio



**PERSPĖJIMAS:** Gaminiui naudokite tik originalų Husqvarna akumuliatorių.

1. Įsitinkinkite, kad akumuliatorius visiškai įkrautas.

2. Įstatykite akumuliatorių į įrenginio akumulatoriaus laikiklį. Akumuliatorius įstatomas lengvai. Jeigu nepavyksta, vadinasi įstatomas netinkamai. Kai išgirsite spragtelėjimą, akumuliatorius bus užfiksuotas.

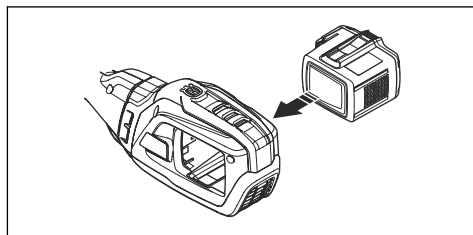

3. Įsitinkinkite, kad akumuliatorius įstatytas tinkamai.

## Darbinė padėtis

- Laikykite įrenginį abiem rankomis.
- Gaminį laikykite dešinėje kūno pusėje.
- Pjovimo įtaisą laikykite žemiau juosmens.
- Įrenginys turi būti visada prikabinamas prie diržų.
- Saugokitės įkaitusių paviršių.
- Saugokitės pjovimo įtaiso.

## Tinkamas įrenginio balansas

Valant mišką įrenginys tinkamai subalansuotas, kai pakabinatas už pakabinimo vietos nelaikomas kabo horizontalus. Tinkamai subalansavus sumažėja pavojus, kad paleidus valdymo rankeną įrenginys atsitreks į akmenis.

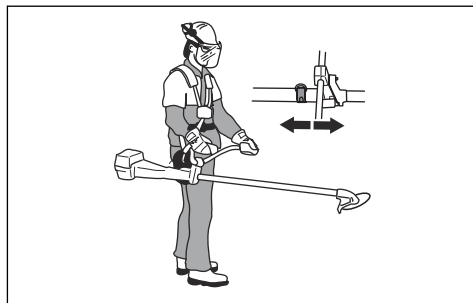

Valant žolę įrenginys tinkamai subalansuotas, kai geležtė yra pjovimo aukštyje arti žemės paviršiaus.

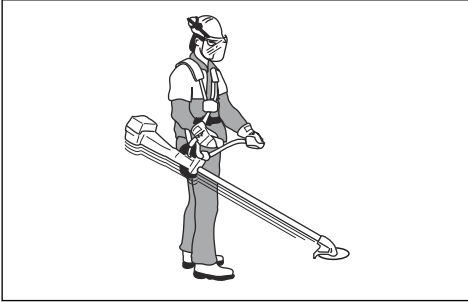

### Įrenginio balansavimas naudojant uždedamą svarmenį.

Jei sunku pasiekti tinkamą pusiausvyrą, uždėkite svarmenį. Uždedamą svarmenį galima įsigyti kaip priedą.

- Pritvirtinkite uždedamą svarmenį varžtais.

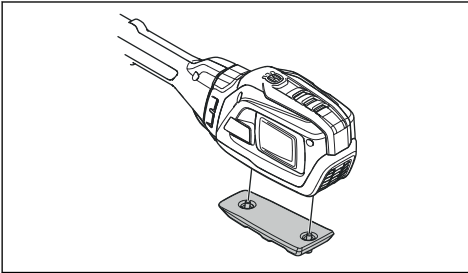

### Tolygus svorio paskirstymas ant pečių

1. Reguliuokite šoninių diržų įtempimą, kad svoris tolygiai pasiskirstytų ant pečių.
2. Sureguliuokite tinkamiausią darbinę diržo padėtį. Suregulius laikymo diržus ir gaminį, tampa lengviau dirbti.

### Veiksmai prieš naudojant įrenginį

- Patikrinkite darbo zoną, kad išsiaiškintumėte reljefo pobūdį, grunto nuolydį ir galimas kliūtis, pavyzdžiui, akmenis, šakas ir griovius.
- Atlikite įrenginio nuodugnią patikrą.
- Atlikite šioje instrukcijoje aprašytas saugos patikras, priežiūros ir techninės priežiūros procedūras.
- Pasirūpinkite, kad visi dangčiai, apsaugai, rankenos ir pjovimo įranga būtų tinkamai pritvirtinti ir nesugadinti.

- Įsitinkinkite, kad pjūklo disko apačia, žolės disko dantys arba geležtės centrinė anga neištrūkusi. Sugadintą geležtę pakeiskite.

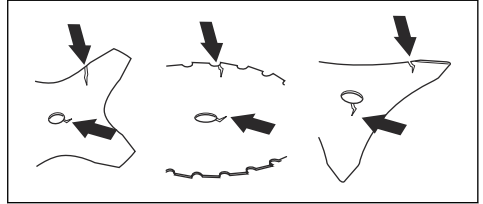

- Patikrinkite, ar neištrūkusi atraminė jungė. Sugadintą atraminę jungę pakeiskite.

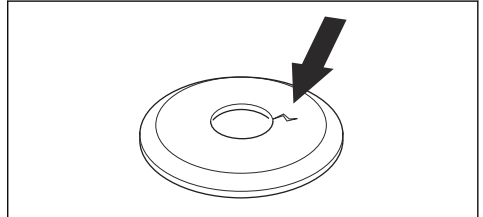

- Įsitinkinkite, kad neįmanoma ranka nusukti antveržlės. Fiksavimo veržlės fiksavimo jėga turi būti ne mažesnė kaip 1,5 Nm. Pasirūpinkite, kad priveržimo momentas būtų 35–50 Nm.

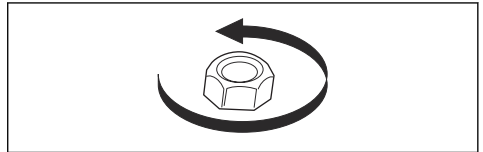

- Patikrinkite, ar nesugadinta ir neįskilusi geležtės apsauga. Jeigu geležtės apsauga buvo sutrenkta arba įskilusi, ją pakeiskite.
- Patikrinkite, ar nesugadinta ir neįskilusi žoliapjovės galvutė ir pjovimo įrangos apsauga. Sugadintą arba įskilusią žoliapjovės galvutę ir pjovimo įrangos apsaugą pakeiskite.

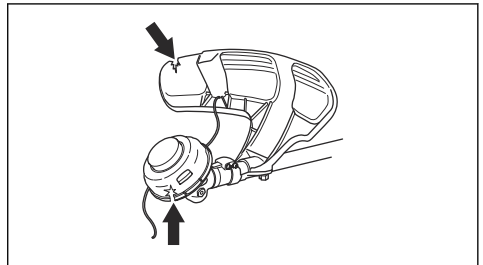

### Gaminio paleidimas

**Pasižymėkite:** Gaminys aptinka pjovimo įtaisą tada, kai pjovimo įtaisas pakeičiamas ir nuspaudžiamas maitinimo jungiklis. Gaminys sustoja ir ima mirksėti šviesos diodas,

kol atleidžiamas maitinimo jungiklis ir gražinamas į pradinę padėtį. Dabar pjovimo įtaisas yra nustatytas ir paruoštas darbui.

1. Paspauskite ir laikykite užvedimo mygtuką, kol užsidegs žalias akumulatoriaus šviesos diodas ir baltas režimo šviesos diodas.

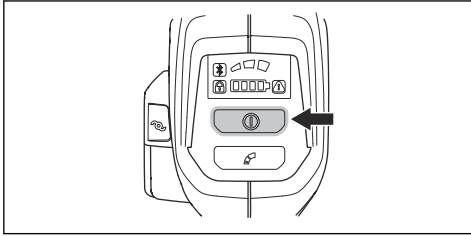

2. Maitinimo jungikliu valdykite greitį.

## Didžiausio greičio ribojimas režimo mygtuku

**Pasižymėkite:** Didžiausias greitis priklauso nuo pritvirtintos pjovimo įrangos, atpažįstamos pagal gaminį. Jei pritvirtintas peilis, didžiausias greitis bus didesnis nei tuo atveju, jei būtų pritvirtinta žoliapjovės galvutė. Žr. *Techniniai duomenys psl. 85.*

Gaminys turi režimo mygtuką. Naudodamas režimo mygtuką operatorius gali riboti didžiausią greitį. Režimo mygtukas valdo 3 greičio lygius. Kuo žemesnis greičio lygis, tuo ilgiau gaminys veiks. Naudokite 1 ir 2 lygius, kai nereikalingas didžiausias greitis / visa galia. Jei darbui atlikti reikalingas didžiausias greitis / visa galia, naudokite 3 lygį. Nenaudokite aukštesnio lygio, kai jis nereikalingas.

1. Paspauskite režimo mygtuką, kad nustatytumėte didžiausio greičio ribą. Užsidega baltas šviesos diodas, kuris rodo, kad funkcija įjungta.

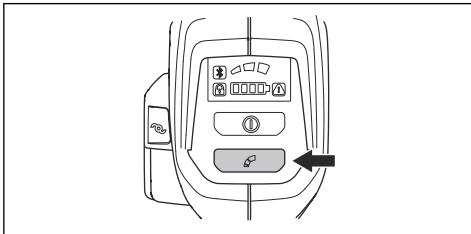

2. Paspauskite režimo mygtuką dar kartą, kad pasirinktumėte kitą greičio lygį.

## Pjovimo lynelio išvyniojimas naudojant funkciją ErgoFeed (535iRXT)



**PASTABA:** Netrinktelėkite galvutės, kai norite išvynioti pjovimo lynelio.

Gamyne įdiegta funkcija, kuri leidžia išvynioti lynelio nuspaudžiant mygtuką ErgoFeed. Funkcija ErgoFeed sumažina žoliapjovės galvutės dėvėjimąsi. Ji taip pat neleidžia lyneliui išsivynioti dėl smūgio į objektus, pavyzdžiui, akmenis ir (arba) kietus paviršius.

- Paspauskite mygtuką ErgoFeed, kad pradėtumėte automatinį pjovimo lynelio ilgio reguliavimą.

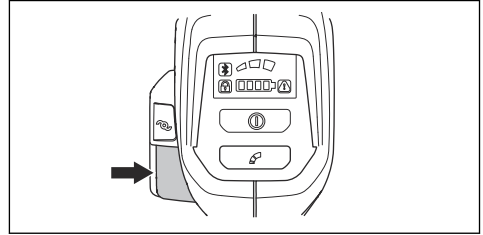

## Automatinio išjungimo funkcija

Šis gaminys turi išjungimo funkciją, kuri išjungia gaminį, jei jis nenaudojamas. Žalias paleidimo / stabdymo šviesos diodas užgęsta ir gaminys sustabdomas po 180 sekundžių.

## Atatranka

Atatranka yra reiškinys, kai įrenginys staigiai ir stipriai atšoka į šoną. Peilio atrama atsitinka, kai žolės peilis užkliudo arba įvelia kliūtį, kurios negali nupjauti. Dėl atatrankos įrenginys gali atšokti arba naudotojas gali būti truketlėtas bet kuria kryptimi. Gali būti sužeistas operatorius ir pašaliniai.

Šis pavojus didesnis vietose, kur pjaunama medžiaga nėra gerai matoma.

Nepjunkite iliustracijoje pilka spalva pažymėta peilio dalimi. Dėl geležtės greičio ir judėjimo gali įvykti atatranka. Kuo kamienas storesnis, tuo pavojus didesnis.

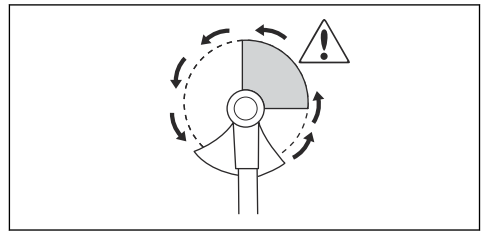

## Bendrieji darbo nurodymai



**PERSPĖJIMAS:** Pjaudami įtemptą medį būkite atsargūs. Prieš pjaunant arba baigus pjauti medis gal spyruokliuodamas grįžti į įprastą padėtį, atsitrenkti į jus arba įrenginį ir sužeisti.

- Viename darbo zonos gale išvalykite atvirą plotą ir pradėkite dirbti nuo šios vietos.

- Darbo zonoje judėkite besikartojančia trajektorija.

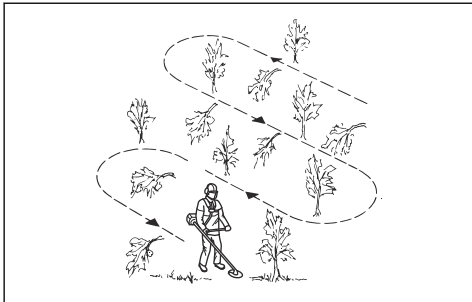

- Įrenginį iki galo sukiokite į kairę ir dešinę, kad kaskart pasukdami išvalytumėte 4–5 m pločio ruožą.
- Išvalę 75 m ilgio ruožą apsisukite ir grįžkite atgal.
- Judėkite tokia kryptimi, kad netektų bereikalingai kirsti griovių ir kliūčių.
- Judėkite tokia kryptimi, kad nupjauta augmenija pučiant vėjui kristų į išvalytą plotą.

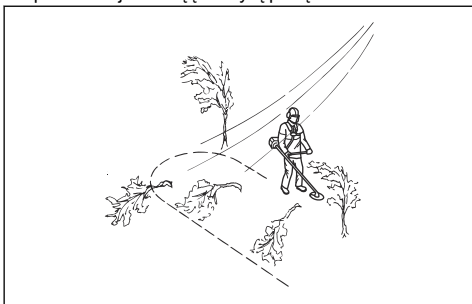

- Judėkite skersai šlaito, o ne aukštyn ir žemyn.

## Miško valymas naudojant pjūklo diską

### Medžio vertimas į kairę

Kad medis virstų kairėn, apatinę kamieno dalį stumkite dešinėn.

1. Iki galo nuspauskite akceleratorių.
2. Kaip vaizduojama paveiksle, spauskite pjūklo diską prie medžio.
3. Paverskite pjūklo diską ir stipriai stumkite įstrižai žemyn ir į dešinę. Tuo pačiu metu geležtės apsauga stumkite medį.

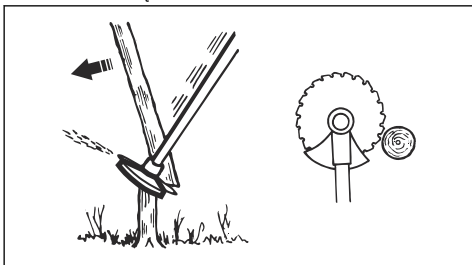

### Medžio vertimas į dešinę

Kad medis virstų dešinėn, apatinę kamieno dalį stumkite kairėn.

1. Iki galo nuspauskite akceleratorių.
2. Kaip vaizduojama paveiksle, spauskite pjūklo diską prie medžio.
3. Paverskite pjūklo diską ir stipriai stumkite įstrižai aukštyn ir į dešinę. Tuo pačiu metu geležtės apsauga stumkite medį.

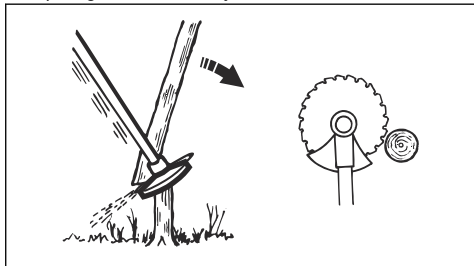

### Medžio vertimas į priekį

Kad medis virstų į priekį, apatinę kamieno dalį stumkite atgal.

1. Iki galo nuspauskite akceleratorių.
2. Kaip vaizduojama paveiksle, spauskite pjūklo diską prie medžio.
3. Greitu judesiu traukite pjūklo diską atgal.

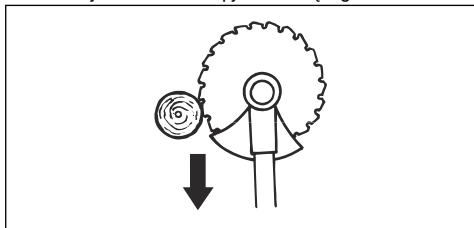

### Didelių medžių vertimas

Didelius medžius reikia pjauti iš dviejų pusių.

1. Nustatykite, kuria kryptimi virs medis.
2. Iki galo nuspauskite akceleratorių.

3. Pirmąjį pjūvį padarykite toje kamieno pusėje, į kurią virs medis.

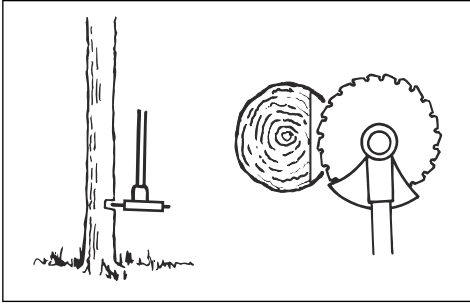

4. Iš kitos pusės perpjaukite kamieną.

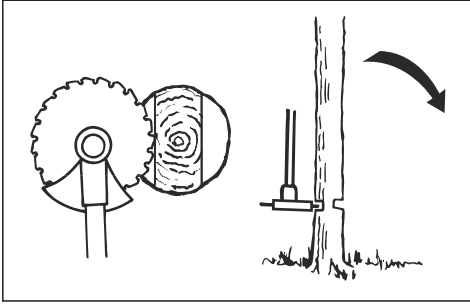

**PASTABA:** Jeigu pjūklas įstrigtų, netraukite įrenginio staigiu judesiu, nes antraip gali būti sugadintas pjūklas, kampinė pavara, velenas arba valdymo rankena. Paleiskite rankenas ir, abiem rankomis tvirtai suėmę už veleno, atsargiai ištraukite įrenginį.

**Pasižymėkite:** Pjaudami plonus medžius pjūklas diską spauskite stipriau. Pjaudami storus medžius pjūklas diską spauskite silpniau.

## Krūmų pjovimas pjūklas disku

Kad krūmai virstų kairėn, apatinę kamieno dalį stumkite dešinėn.

- Nupjaukite plonus medžius ir krūmus.
- Judinkite įrenginį iš vienos pusės į kitą.
- Vienu judesiu nupjaukite daug medelių.

- Grupėmis augančių plonų medelių pjovimas:

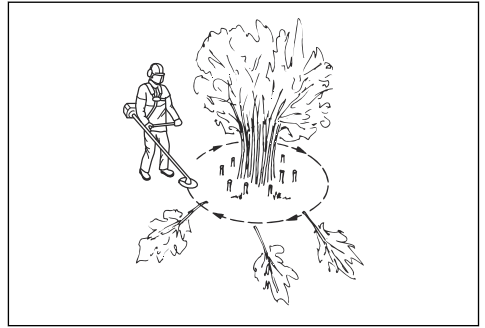

- a) išorinius medelius nupjaukite didesniu aukščiu;
- b) išorinius medelius nupjaukite reikiamu aukščiu;
- c) pjaukite iš vidurio. Jeigu vidurys neprieinamas, didesniu aukščiu nupjaukite išorinius medelius ir leiskite jiems nuvirsti. Šiuo būdu sumažėja pavojus, kad pjūklas diskas įstrigs.

## Žolės pjovimas žolės pjovimo peiliu

1. Žolės pjovimo peilių ir žolės pjovimo įtaisų negalima naudoti pjaunant sumedėjusias šaknis.
2. Pjaunant visų rūšių aukštą ar stambią žolę naudojamas žolės pjovimo peilis.
3. Žolė pjaunama švysčiojant į šonus, kur sukimasis iš dešinės į kairę yra valymo judesys, o iš kairės į dešinę – grįžimo judesys. Dirbkite kaire peilio puse (tarp 8-os ir 12-os valandos).
4. Jei žolės valymo metu geležtė šiek tiek pakrepiama kairėn pusėn, žolė sugula į pradalgę ir tai palengvina, pvz., žolės sugrėbimą.
5. Stenkitės dirbti ritmingai. Stovėkite stabiliai, pėdas šiek tiek pasukę išorėn. Ženkite į priekį po grįžimo judesio ir vėl atsistokite stabiliai.
6. Leiskite atraminiam gaubtui lengvai braukti per žemės paviršių. Jis apsaugo peilį nuo žemės.
7. Jei visada dirbsite didžiausiu greičiu ir grįžtamuojiu judesiu nekabsinsite jau nupjautos medžiagos, aplink peilį apsvys mažiau medžiagos.
8. Norėdami surinkti nupjautą žolę, sustabdykite variklį, atsekite diržą ir padėkite įrenginį ant žemės.

## Žolės pjovimas žoliapjovės galvute

### Žolės trumpinimas

1. Kampu pasuktą žoliapjovės galvutę laikykite prie pat žemės.

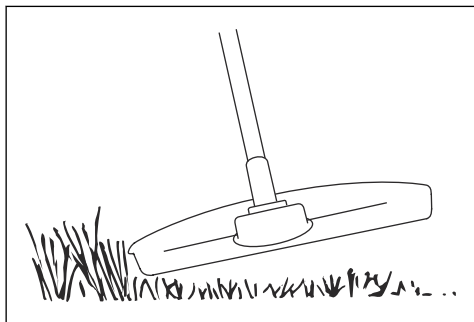

Nespauskite žoliapjovės lynelio prie žolės.

2. Kad nepakenktumėte augalams, sutrumpinkite žoliapjovės lynelį iki 10–12 cm (4–4,75 col.) ir sumažinkite variklio greitį.
3. Pjaudami žolę greta objektų, naudokite 80 % greičio.

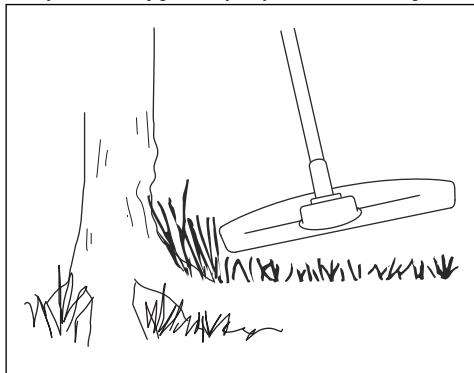

### Žolės pjovimas

1. Pjaudami stenkites žoliapjovės lynelį laikyti lygiagrečiai žemei.

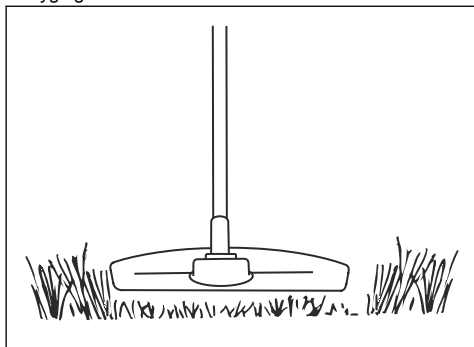

2. Nespauskite žoliapjovės galvutės prie žemės. Taip galite pažeisti ir žemę, ir gaminį.
3. Neleiskite galvutei nuolat liestis prie žemės, nes taip galima pažeisti žoliapjovės galvutę.
4. Kai pjaunate žolę mojudami gaminiu iš vieno šono į kitą, naudokite didžiausią greitį.

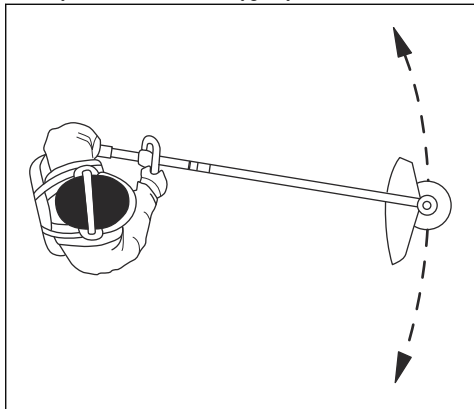

Stenkites žoliapjovės lynelį laikyti lygiagrečiai žemei.

### Žolės šlavimas

Besisukančio žoliapjovės lyno sukuriama oro srautu galima iš teritorijos pašalinti nupjautą žolę.

1. Laikykite žoliapjovės galvutę ir žoliapjovės lyną lygiagrečius žemės paviršiui ir aukščiau jo.
2. Iki galo nuspauskite akceleratorių.
3. Judinkite žoliapjovės galvutę iš vienos pusės į kitą ir taip šluokite žolę.



**PERSPĖJIMAS:** Kaskart dėdami naują žoliapjovės lyną nuvalykite žoliapjovės galvutę, kad ji neišsibalansuotų ir nevibruotų rankenos. Be to, patikrinkite ir prireikus valykite kitas žoliapjovės galvutės dalis.

### Gaminio sustabdymas

1. Atleiskite maitinimo jungiklį ir maitinimo jungiklio užraktą.
2. Paspauskite ir laikykite paleidimo / stabdymo mygtuką, kol užges žalias šviesos diodas.



3. Išimkite akumuliatorių paspausdami ant jo esančius atlaisvinimo mygtukus.

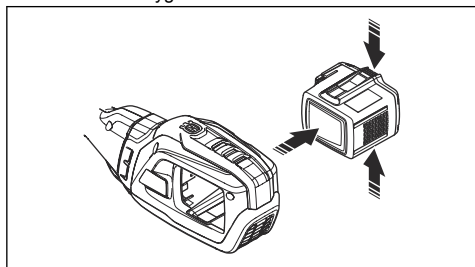

## Techninė priežiūra

### Įvadas



**PERSPĖJIMAS:** Prieš atlikdami priežiūros darbus perskaitykite ir supraskite saugos skyriaus informaciją.

Toliau pateiktas būtinų gaminio priežiūros darbų sąrašas. Daugiau informacijos žr. *Techninė priežiūra psl. 81*

### Priežiūros grafikas



**PERSPĖJIMAS:** Prieš atlikdami priežiūros darbus išimkite akumuliatorių.

Techninės priežiūros darbas	Kasdien	Savaitinė	Kiekvieną mėnesį
Nuvalykite išorines gaminio dalis sausa šluoste. Nenaudokite vandens.	X		
Patikrinkite, ar paleidimo ir stabdymo jungiklis gerai veikia ir nėra pažeistas.	X		
Patikrinkite, ar maitinimo jungiklio ir paties mygtuko fiksavimo funkcija veikia saugiai.	X		
Įsitinkinkite, kad visi valdikliai veikia ir nėra pažeisti.	X		
Rankenos visuomet turi būti sausos, švarios ir neišteptos alyva ar tepalais.	X		
Įsitinkinkite, kad nepažeistas pjovimo įtaisas. Pakeiskite pjovimo įtaisą, jei jis sugadintas.	X		
Įsitinkinkite, kad pjovimo įtaiso apsaugas nepažeistas. Jeigu pjovimo įtaiso apsauga sugadinta, ją pakeiskite.	X		
Patikrinkite, ar gerai priveržtos varžlės ir varžtai.	X		
Įsitinkinkite, kad tinkamai veikia akumuliatoriaus atlaisvinimo mygtukai ir akumuliatorius fiksuojamas prie gaminio.	X		
Apžiūrėkite, ar akumuliatoriaus įkroviklis nepažeistas ir veikia tinkamai.	X		
Įsitinkinkite, kad akumuliatorius nepažeistas.	X		
Įsitinkinkite, kad nepažeistas pakabinimo žiedas.	X		
Įsitinkinkite, kad rankena ir valdymo rankena nėra pažeistos ir yra tinkamai pritvirtintos.	X		

Techninės priežiūros darbas	Kasdien	Savaitinė	Kiekviena mėnesį
Įsitikinkite, kad geležtė tinkamai išcentruota, išgaląsta ir nepažeista. Blogai išcentruota geležtė sukelia vibraciją, kuri gali sugadinti gaminį.	X		
Įsitikinkite, kad pjovimo įrangos fiksavimo varžlė yra tinkamai priveržta.	X		
Įsitikinkite, kad transportavimui skirtas peilio apsauginis elementas nėra pažeistas ir kad jį galima tinkamai uždėti.	X		
Patikrinkite visas movas ir jungtis. Įsitikinkite, kad jie nepažeisti ir ant jų nėra purvo.		X	
Patikrinkite vibracijos slopinimo elementus ir įsitikinkite, kad jie nepažeisti.		X	
Įsitikinkite, kad 3/4 kampinės pavaros yra pripildyta tepalo. Jei nepripildyta, naudokite specialų tepalą.		X	
Sutepkite varančiojo veleno galą apatinėje veleno movoje.		X	
Apžiūrėkite ar švari variklio oro įsiurbimo anga. Išvalykite oro įsiurbimo angą suspaustu oru.		X	
Patikrinkite jungtis tarp akumuliatoriaus ir gaminio. Patikrinkite jungtį tarp akumuliatoriaus ir akumuliatoriaus įkroviklio.			X
Įsitikinkite, kad diržo apsauginis atlaisvinimo įtaisas nesugadintas ir veikia tinkamai.			X

## Įrenginio, akumuliatoriaus ir akumuliatorių įkroviklio valymas

1. Baigę darbą nuvalykite įrenginį sausa šluoste.
2. Nuvalykite akumuliatorių ir akumuliatorių įkroviklį sausa šluoste. Akumuliatoriaus uždėjimo takeliai turi būti švarūs.
3. Prieš įstatydami akumuliatorių į akumuliatorių įkroviklį ar įrenginį, įsitikinkite, kad akumuliatoriaus kontaktai ir akumuliatorių įkroviklio kontaktai yra švarūs.

## Žolės pjovimo peilių ir geležčių eilių galandimas



**PERSPĖJIMAS:** Sustabdykite gaminį ir išimkite akumuliatorių. Mūvėkite apsaugines pirštines.

- Kad tinkamai pagalastumėte žolės pjovimo peilį arba geležtę ir nustatytumėte reikiamą prapjovą, žr. su pjovimo įtaisu pateiktą instrukciją.
- Kad pjovimo įtaisas būtų subalansuotas, vienodai pagaląskite visas briaunas.

- Naudokite plokščiąją dildę su vienkrypčiais grioveliais.

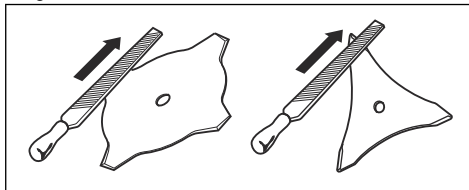

**PERSPĖJIMAS:** Sugadintą pjūklo diską išmeskite. Nemėginkite ištiesinti ir vėl naudoti sulenکتo arba išsikraipiusio pjūklo disko.

## Pjūklo disko galandimas



**PERSPĖJIMAS:** Sustabdykite gaminį ir išimkite akumuliatorių. Mūvėkite apsaugines pirštines.

- Kad tinkamai pagalastumėte pjūklo diską, žr. su juo pateiktą instrukciją.

- Galąsdami pasirūpinkite, kad įrenginys ir pjūklo diskas būtų gerai atremti.

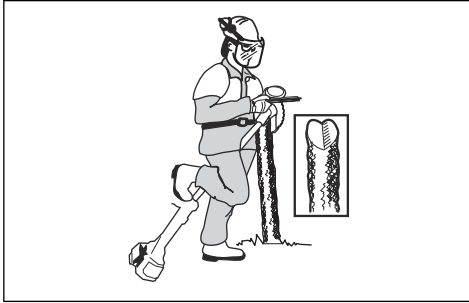

- Naudokite 5,5 mm apvaliąją dildę su rankenėle.

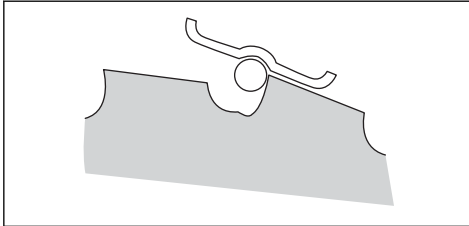

- Laikykite dildę 15° kampu.
- Vieną pjūklo disko dantį galąskite į dešinę, kitą – į kairę, žr. paveikslą.

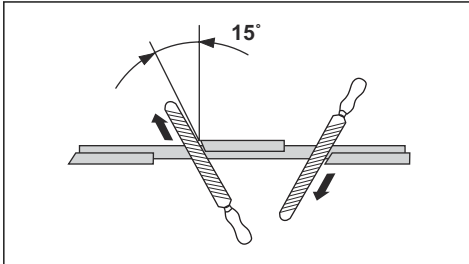

**Pasižymėkite:** Jeigu pjūklo diskas labai nusidėvėjęs, dantų briaunas pagaląskite plokščiąja dilde. Baikite galąsti apvaliąja dilde.

- Kad pjūklo diskas būtų subalansuotas, vienodai pagaląskite visas briaunas.
- Rekomenduojamu prapjovos nustatymo įrankiu nustatykite 1 mm pjūklo disko prapjovą. Žr. su pjūklo disku pateiktą instrukciją.

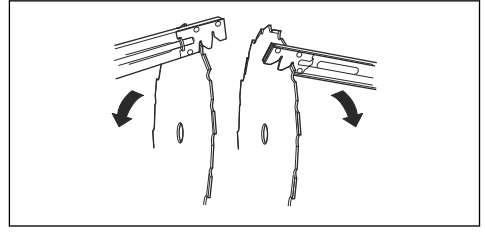

**PERSPĖJIMAS:** Sugadintą pjūklo diską išmeskite. Nemėginkite ištiesinti ir vėl naudoti sulenкто arba išsikraipiusio pjūklo disko.

## Kampinė pavara

¼ kampinės pavaros gamykloje pripildyta tepalo. Prieš naudodami pasirūpinkite, kad tepalo lygis nepakitęs. Prireikus papildykite „Husqvarna“ specialaus tepalo. Nekeiskite kampinės pavaros tepalo. Kampinės pavaros remontą patikėkite techninės priežiūros darbuotojams.

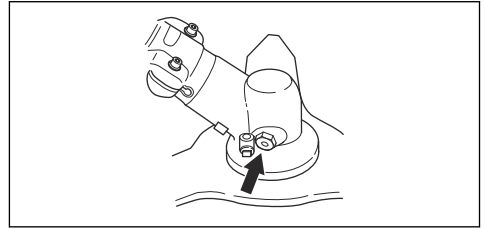

## Gedimai ir jų šalinimas

### User interface (naudotojo sąsaja)

LED ekranas	Galimi gedimai	Galimi veiksmai
Akumulatoriaus šviesos diodas mirksi oranžine spalva	Nepakankama baterijos įtampa.	Įkraukite akumuliatorių.

LED ekranas	Galimi gedimai	Galimi veiksmai
Mirksi raudonas klaidos LED indikatorius	Perkrova.	Pjovimo įtaisas yra užsikirtęs. Išjunkite gaminį. Išimkite akumuliatorių. Pašalinkite nepageidaujamas medžiagas nuo pjovimo įtaiso.
	Temperatūros svyravimai.	Leiskite įrenginiui atvėsti.
	Maitinimo jungiklis ir įjungimo mygtukas spaudžiami vienu metu.	Atleiskite maitinimo jungiklį ir įrenginys bus suaktyvintas.
Nepavyksta užvesti gaminio	Akumuliatoriaus jungtyse yra purvo.	Išvalykite akumuliatoriaus jungtis suspaustu oru ar minkštu šepetėliu.
Klaidos diodas dega raudona	Būtina atlikti įrenginio techninę priežiūrą.	Kreipkitės į techninės priežiūros atstovą.

## Transportavimas, saugojimas ir utilizavimas

### Gabenimas ir laikymas

- Pateikiamam ličio jonų akumuliatoriui taikomos pavojingų krovinių gabenimo taisyklės.
- Laikykitės specialių komercinių krovinių gabenimui, įskaitant trečiųjų šalių ar tarpininko transporto priemonėmis, taikomų reikalavimų dėl pakavimo ir ženklavimo.
- Pasitarkite su pavojingų medžiagų gabenimo specialistu prieš siųsdami įrenginį. Laikykitės visų taikomų nacionalinių reikalavimų.
- Pakuodami akumuliatorių uždėkite juostą ant atvirų kontaktų. Tvirtai supakuokite akumuliatorių, kad jis nejudėtų.
- Sandėliavimo ar transportavimo metu atjunkite akumuliatorių.
- Akumuliatorių ir akumuliatorių įkroviklį laikykite sausoje, drėgnoje ir teigiamos temperatūros vietoje.
- Nelaikykite akumuliatoriaus tokioje vietoje, kur gali susidaryti statiniai krūviai. Nelaikykite akumuliatoriaus metalinėje dėžutėje.
- Laikykite akumuliatorių vietoje, kurios temperatūra nuo 5 °C / 41 °F iki 25 °C / 77 °F, saugokite nuo tiesioginių saulės spindulių.
- Laikykite akumuliatorių įkroviklį vietoje, kurios temperatūra nuo 5 °C / 41 °F iki 45 °C / 113 °F, saugokite nuo tiesioginių saulės spindulių.
- Akumuliatoriaus įkroviklį naudokite, tik kai aplinkos temperatūra yra 5–40 °C / 41–104 °F.

- Prieš saugodami ilgesnį laiką pasirūpinkite, kad akumuliatorius būtų įkrautas 30–50 %.
- Akumuliatorių įkroviklį laikykite uždaroje ir sausoje patalpoje.
- Saugodami išimkite akumuliatorių iš akumuliatoriaus įkroviklio. Neleiskite vaikams ar kitiems nepatvirtintiems asmenims liesti įrenginio. Įrenginį laikykite užrakinamoje vietoje.
- Prieš saugodami gaminį ilgesnį laiką, išvalykite jį ir atlikite visus techninės priežiūros darbus.
- Transportuodami ar sandėliuodami įrenginį naudokite įrenginio transportavimo apsaugą, kad išvengtumėte sužalojimų ar produkto sugadinimo.
- Gabendami saugiai pritvirtinkite įrenginį.

### Akumuliatoriaus, akumuliatorių įkroviklio ir įrenginio šalinimas

Ant gaminio ar ant jo pakuotės pateikti simboliai rodo, kad šio gaminio negalima išmesti kartu su buitinėmis atliekomis. Nuvežkite jį į elektros ir elektronikos įrenginių perdirbimo punktą. Taip saugosite nuo taršos aplinką ir žmones.

Jeigu reikia papildomos informacijos, kaip perdirbti jūsų gaminį, kreipkitės į vietines institucijas, buitinių atliekų surinkimo tarnybą arba pardavimo atstovą.

## Techniniai duomenys

### Techniniai duomenys

	535iFR	535iRXT	535iRX
<b>Variklis</b>			
Variklio tipas	„Husqvarna e-torq BLDC“	„Husqvarna e-torq BLDC“	„Husqvarna e-torq BLDC“
Galios atidavimo veleno greitis. Žoliapjovės galvutė / peilis, 1/min.	5300/8200	5300/8200	5300/8200
Pjovimo plotis, mm / col.	450/17,7	450/17,7	450/17,7
<b>Svoris</b>			
Svoris be akumulatoriaus, kg / svar.	4,5 / 9,9	4,9 / 10,8	4,9 / 10,8
<b>Skleidžiamas triukšmas</b>			
Garso stiprumo lygis, išmatuotas dB (A)	93	93	94
Garso galios lygis, garantuojamas L <sub>WA</sub> dB (A)	96	96	96
<b>Triukšmo lygiai<sup>5</sup></b>			
Garsinio slėgio lygis prie operatoriaus ausies, išmatuotas pagal IEC 62841-1 standartą:			
Su žoliapjovės galvute (originalia), dB (A)	80	80	80
<b>Vibracijos lygis<sup>6</sup></b>			
Vibracijos lygis rankenose, išmatuotas pagal IEC 62841-1, m/s <sup>2</sup>			
Su žoliapjovės galvute (originalia), kairės / dešinės rankenos, m/s <sup>2</sup>	1,4 / 1,7	1,2 / 1,4	1,3 / 1,4
Su žolės pjovimo peiliu (originaliu), kairės / dešinės rankenos, m/s <sup>2</sup>	2,5 / 2,0	2,4 / 2,0	2,4 / 2,0
<b>Pasižymėkite:</b> Siekiant palyginti vibracijos lygius, akumulatoriniams ir vidaus degimo gaminiams naudojamas vibracijos skaičiuotuvas. <a href="https://www.husqvarna.com/uk/services-solutions/vibration-calculator/">https://www.husqvarna.com/uk/services-solutions/vibration-calculator/</a>			
<b>„Bluetooth®“ radijo dažnių duomenys</b>			
Dažnių juostos, GHz	2,4-2,4835	2,4-2,4835	-
Išvesties galia, maks. dBm 0	0	0	-

<sup>5</sup> Pateiktuose duomenyse apie įrenginio garso slėgio lygį yra 3 dB (A) tipiška statistinė sklaida (standartinis nuokrypis).

<sup>6</sup> Pateiktuose vibracijos lygio duomenyse yra 1,5 m/s<sup>2</sup> tipiška statistinė sklaida (standartinis nuokrypis).

## Patvirtinti akumulatoriai

<b>Akumulatorius</b>	<b>BLI300</b>
Tipas	Ličio jonų
Akumulatoriaus talpa, Ah	9,4
Nominali įtampa, V	36
Svoris, kg (svar.)	1,9 (4,2)

## Patvirtinti akumuliatorių įkrovikliai

<b>Akumulatoriaus įkroviklis</b>	<b>QC500</b>
Įvado įtampa, V	100–240
Dažnis, Hz	50–60
Galia, W	500

---

## Priedai

---

## Priedai

Patvirtinti priedai	Priedo tipas	Pjovimo įtaisų apsaugas, gaminio Nr.
Centrinė kiaurymė geležtėse / peiliuose, Ø 25,4 mm		
M12 sriegio galios atidavimo velenas		
Žolės pjovimo geležtė / žolės pjovimo peilis	Multi 255-3 (Ø 255, 3 dantys)	590 88 00-01
	Žolės 255-4 (Ø 255, 4 dantys)	590 88 00-01
	Multi 300-3 (Ø 300, 3 dantys)	590 88 00-01
Pjūklų diskas	Scarlet 200-22 (Ø 200, 22 dantys)	501 32 04-03
Žoliapjovės galvutė	T35, T35x (Ø 2,4–2,7 mm „Whisper“ susuktas pjovimo lynelis)	590 88 01-01
	E35B (Ø 2,4–2,7 mm „Whisper“ susuktas pjovimo lynelis)	590 88 01-01
Atraminis gaubtas	Standi	

Priedo tipas	Gaminio numeris
Akumulatoriaus laikiklis	590 11 42-01
„Balance XB“	597 33 12-01

## EB atitikties deklaracija

### EB atitikties deklaracija (gaminiai su Bluetooth®)

„Husqvarna AB“, SE-561 82 Huskvarna, Švedija, tel. +46-36-146500, patvirtina, kad krūmapjovės **Husqvarna535IFR, 535IRXT**, kurių serijos numeriai yra 2019 ir vėlesni (metai aiškiai nurodyti ant vardinių parametrų plokštėlės, po jų – serijos numeris), atitinka šių TARYBOS DIREKTYVŲ reikalavimus:

- 2006 m. gegužės 17 d. direktyvos **2006/42/EB** dėl mašinų;
- 2014 m. balandžio 16 d. direktyvos **2014/53/ES** dėl radijo įrangos;
- 2000 m. gegužės 8 d. direktyvos **2000/14/EB** dėl į aplinką sklaidžiamo triukšmo;
- 2011 m. birželio 8 d. direktyvos **2011/65/ES** dėl tam tikrų pavojingų medžiagų naudojimo elektros ir elektroninėje įrangoje apribojimo.

Taikyti šie standartai:

**EN ISO 11806-1:2011, ISO 14982:2009, IEC 62841-1:2014, EN 300328 v2.1.1, EN 62311, ETSI 301 489-1 v.2.1.1, ETSI 301 489-17 v.3.1.1, EN 50581:2012**

**RISE SMP Svensk Maskinprovning AB, Box 7035, SE-750 07 Uppsala, Sweden**, neatlyginamai atliko patikrą bendrovės **Husqvarna AB** vardu. Sertifikato numeris: **SEC/19/2533**

Bendrovė „RISE SMP Svensk Maskinprovning AB“ taip pat patvirtino atitiktį Europos Tarybos 2000/14/EB direktyvos V priedui. Sertifikatai numeruojami taip: **01/1610/008 ir 01/1610/009**.

Daugiau informacijos apie triukšmo emisiją žr. *Techniniai duomenys psl. 85*.

Huskvarna, 2019-06-28



Pär Martinsson, plėtros vadovas (igaliotasis „Husqvarna AB“ atstovas, atsakingas už techninę dokumentaciją)

### EB atitikties deklaracija (gaminiai be Bluetooth®)

„Husqvarna AB“, SE-561 82 Huskvarna, Švedija, tel. +46-36-146500, patvirtina, kad krūmapjovės **Husqvarna 535IFR, 535IRX**, kurių serijos numeriai yra 2019 ir vėlesni (metai aiškiai nurodyti ant vardinių parametrų plokštėlės, po jų – serijos numeris), atitinka šių TARYBOS DIREKTYVŲ reikalavimus:

- 2006 m. gegužės 17 d. direktyvos **2006/42/EB** dėl mašinų;
- 2014 m. vasario 26 d. direktyvos **2014/30/ES** dėl elektromagnetinio suderinamumo;
- 2000 m. gegužės 8 d. direktyvos **2000/14/EB** dėl į aplinką sklaidžiamo triukšmo;
- 2011 m. birželio 8 d. direktyvos **2011/65/ES** dėl tam tikrų pavojingų medžiagų naudojimo elektros ir elektroninėje įrangoje apribojimo.

Taikyti šie standartai:

**EN ISO 11806-1:2011, ISO 14982:2009, IEC 62841-1:2014, IEC 61000-6-1:2016, IEC 61000-6-3:2006+AMD1:2010, EN 62311, EN50581:2012**

**RISE SMP Svensk Maskinprovning AB, Box 7035, SE-750 07 Uppsala, Sweden**, neatlyginamai atliko patikrą bendrovės **Husqvarna AB** vardu. Sertifikato numeris: **SEC/19/2533**

Bendrovė „RISE SMP Svensk Maskinprovning AB“ taip pat patvirtino atitiktį Europos Tarybos 2000/14/EB direktyvos V priedui. Sertifikatai numeruojami taip: **01/1610/008 ir 01/1610/009**.

Daugiau informacijos apie triukšmo emisiją žr. *Techniniai duomenys psl. 85*.

Huskvarna, 2019-06-28



Pär Martinsson, plėtros vadovas (igaliotasis „Husqvarna AB“ atstovas, atsakingas už techninę dokumentaciją)

### Registruotieji prekiniai ženklai

**Bluetooth®** pavadinimas ir logotipai yra registruotieji prekės ženklai, priklausantys **Bluetooth SIG, inc.**, ir „Husqvarna“ juos naudoja pagal licenciją.



[www.husqvarna.com](http://www.husqvarna.com)

Originalaaijuhend  
Lietošanas pamācība  
Originalios instrukcijos

1159438-40



2020-08-20