

Käsitsemisõpetus

Lietošanas pamācība  
Naudojimosi instrukcijas

**1 3 5 R 3 3 6 F R 3 3 6 R K**

Loe käsitsemisõpetus põhjalikult läbi, et kõik eeskirjad oleksid täiesti arusaadavad, enne kui seadet kasutama hakkad.

Lūdzu izlasiet šo lietošanas pamācību uzmanīgi un pārlecinaties, ka pirms mašīnas lietošanas esat visu sapratis.

Prieš naudodami ierīcīni, atidzīai perskaitykite naudojimosi instrukcijas ir įsitikinkite, ar viską gerai supratote.

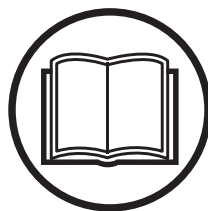

**EE (2-32)**

**LV (33-63)**

**LT (64-94)**

# SÜMBOLITE TÄHENDUS

## Sümbolid

ETTEVAATUST! Puhastussaad, võsalõikurid ja trimmerid võivad ohtlikud olla! Hooletu või väär käisemine võib põhjustada operaatore või teiste isikute vigastamisi või hukkumist.

Loe käsitsemisõpetus põhjalikult läbi, et kõik eeskirjad oleksid täiesti arusaadavad, enne kui seadet kasutama hakkad.

Kasuta alati:

- Kaitsekiivrit, kohtades, kus on langevate esemete oht.
- Heakskiidetud kõrvaklappe
- Heakskiidetud silmakaitseid

Väljuva võlli suurim pöörlemiskiirus, p/m



Seade vastab EL kehtivatele direktiividele.



Väljaviskuvate ning tagasipõrkavate asjade oht.



Seadme juht on kohustatud jälgima, et inimesed ja loomad ei tuleks töö ajal lähemale kui 15 m.



Sae- või roheteraga varustatud seadmed võivad paiskuda tugevasti külgsuunas, kui tera puutub kokku kõvade esemetega. Tera võib löigata ära käe või jala. Jälgi, et inimesed ja loomad oleksid seadmest alati vähemalt 15 meetri kaugusel.



Märgistusnooled, mis tähistavad piirasendeid käepideme kinnitamiseks.



Kasuta alati heakskiidetud kaitsekindaid.



Kasuta libisemiskindlaid ning tugevaid säärikuid.



Mõeldud ainult mittemetallist paindlike lõikeosade jaoks, nagu jõhviga trimmeripea.



Kütusepump



Vii õhuklapp käivitusasendisse.



Ümbristesvasse keskkonda leviv müra vastavalt Euroopa Ühenduse direktiivile. Andmed seadme emissiooni kohta on toodud peatükis Tehnilised andmed ja etiketil.



Käivitamissjuhend



**Ülejäänud seadmel toodud sümbolid/tähised vastavad erinevates riikides kehtivatele sertifitseerimisnõuetele.**

Mootori välja lülitamiseks tuleb seiskamislüliti viia asendisse "STOPP". **TÄHELEPANU!** Seiskamislüliti läheb ise lähteasendisse. Et vältida seadme tahtmatut käivitamist, tuleb monteerimistöde, remondi ja hoolduse ajaks võtta süüteküünalt süütepea.



Kasuta alati heakskiidetud kaitsekindaid.



Korrapärane puhastus vajalik.



Visuaalne kontroll.



Tuleb kasutada heakskiidetud silmakaitseid.



## Sisukord

### SÜMBOLITE TÄHENDUS

Sümbolid ..... 2

### SISUKORD

Sisukord ..... 3

### SISSEJUHATUS

Lugupeetud tarbijal! ..... 4

### MIS ON MIS?

Millised on puhastussae osad? ..... 5

### ÜLDISED OHUTUSESKIRJAD

Enne käivitamist tuleb meeles pidada järgmist: ..... 6

Tähtis ..... 7

Isiklik ohutusvarustus ..... 7

Seadme ohutusvarustus ..... 8

Lõikeseade ..... 11

### KOOSTAMINE

Juhtraua ja gaasikäepideme paigaldamine ..... 14

Lahtivõtava varre koostamine ja lahti võtmine ..... 14

Lõikeosa paigaldamine ..... 15

Kaitsepikenduse paigaldamine ..... 15

Terakaitsme, rohuteri ja rohunoa paigaldamine ..... 15

Terakaitsme ja saetera monteerimine ..... 16

Ülejäänud kaitsekate ja lõikeosa paigaldamine ..... 16

Rakmete ja puhastussae sobitamine ..... 17

Standardrakmed ..... 17

### KÜTUSE KÄSITSEMINE

Ohutusnõuded kütuse käsitlemisel ..... 19

Küttesegu ..... 19

Tankimine ..... 20

### KÄIVITAMINE JA SEISKAMINE

Kontroll enne käivitamist ..... 21

Käivitamine ja seiskamine ..... 21

### TÖÖVÕTTED

Üldised tööeeskirjad ..... 23

### HOOLDUS

Karburaator ..... 27

Summuti ..... 27

Jahutussüsteem ..... 28

Nurkreduktor ..... 28

Õhufilter ..... 28

Lahtivõtav vars ..... 29

Süüteküünlad ..... 29

Hooldusskeem ..... 30

### TEHNILISED ANDMED

Tehnilised andmed ..... 31

EÜ kinnitus vastavusest ..... 32

---

# SISSEJUHATUS

---

## Lugupeetud tarbija!

Õnnitleme teid, et olete valinud Husqvarna toote! Husqvarna ajalugu algab juba aastast 1689, kui kuningas Karl XI käsul rajati Huskvarna jõe äärde tehas tahtpüsside valmistamiseks. Asukoht Huskvarna jõe ääres oli üsnagi loogiline, sest see võimaldas tootmiseks kasutada vee jõudu. Husqvarna tehase enam kui 300-aastase tegutsemisaja kestel on seal toodetud väga erinevaid tooteid alates puupliitidest kuni moodsate köögiseadmete, õmblusmasinate, jalgrataste ja mootorratasteni välja. 1956. aastal tuli välja Husqvarna esimene mootori jõul töötav muruniiduk, kolme aasta möödudes – aastal 1959 – järgnes sellele mootorsaag. Samas valdkonnas töötab Husqvarna ka täna.

Täna on Husqvarna maailma juhtivaid aiandus- ja metsandustoodete tootjaid, kes seab esikohale seadmete kvaliteedi ja tehnilised näitajad. Meie äriidee on toota, arendada ja turustada mootori jõul töötavaid seadmeid aianduse, metsanduse ja ehituse ning tööstuse jaoks. Husqvarna eesmärk on luua seadmeid, mis on esirinnas ja sellepärast ongi meie seadmetele iseloomulikud mitmed kasulikud lahendused, mis tagavad seadmete ergonoomilisuse, kasutajasõbralikkuse, turvalisuse, keskkonnasõbralikkuse ja tõhususe.

Me oleme veendunud, et te hindate kõrgelt meie toodete kvaliteeti ja tehnilisi näitajaid, ning seda ka tulevikus. Kui te ostate meie toote, on teile tagatud professionaalne abi nii seadmete hooldamise kui parandamise osas. Kui seadme müüja juures pole volitatud töökoda, küsige, kus on meie lähim volitatud töökoda.

Me loodame, et jäite oma ostuga rahule ja sellest saab teie hea abimees pikkadeks aastateks. Ärge unustage, et seadme kasutusjuhend on väärtuslik abimees. See aitab teid oluliselt oma seadme tööiga pikendada, kui te järgite neid soovitusi, mis on juhendis toodud seadme hooldamise, korrastamise ning parandamise kohta. Kui te kord müüte selle seadme ära, andke sellega uuele omanikule kaasa ka kasutusjuhend.

Täname, et te valisite endale kasutamiseks Husqvarna toote!

Husqvarna AB töötab pidevalt oma toodete edasiarendamise alal ja jätab seetõttu endale õiguse teha muuhulgas muudatusi toodete kuju ja välimuse osas.

# MIS ON MIS?

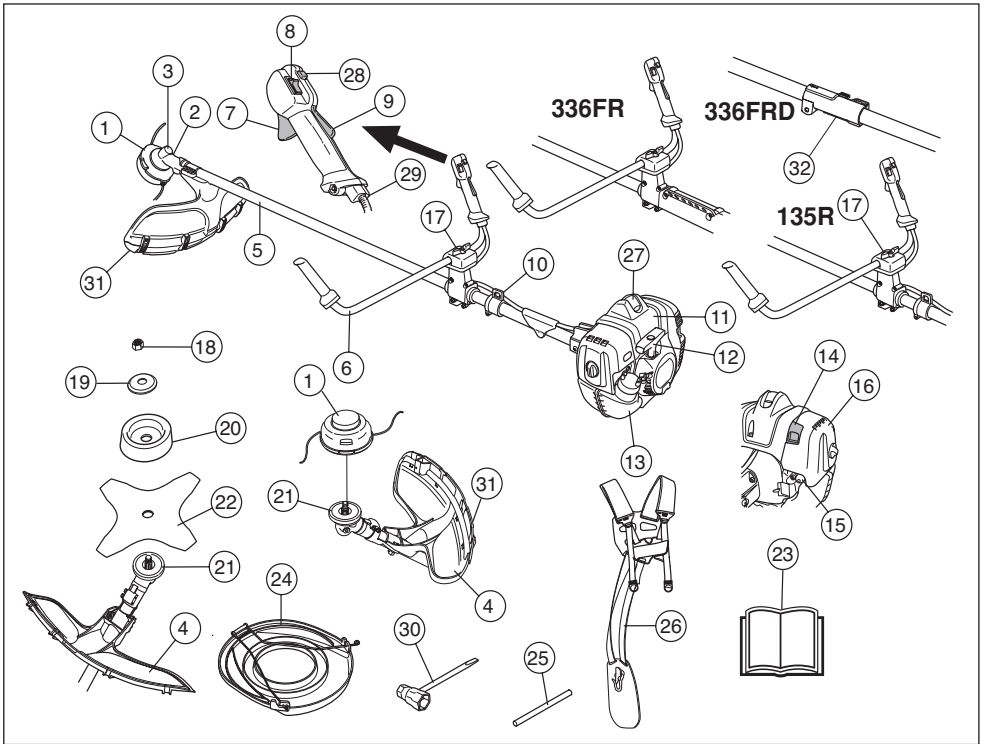

## Millised on puhastussae osad?

- |                                     |                             |
|-------------------------------------|-----------------------------|
| 1 Trimmeripea                       | 17 Juhtraua reguleerimine   |
| 2 Määrdeaine lisamine, nurkredaktor | 18 Kinnitusmutter           |
| 3 Nurkredaktor                      | 19 Tugiäärik                |
| 4 Lõikeosa kaitsekate               | 20 Tugikuppel               |
| 5 Vars                              | 21 Vedamisketas             |
| 6 Juhtraud                          | 22 Lõiketera                |
| 7 Gaasihoovastik                    | 23 Käsitsemisõpetus         |
| 8 Seiskamislüüti                    | 24 Transportkaitse          |
| 9 Gaasihoovastiku sulgur            | 25 Splint                   |
| 10 Riputuskonks                     | 26 Kanderihmad, rakmed      |
| 11 Silindri kate                    | 27 Süütepea ja süüteküünal  |
| 12 Käiviti käepide                  | 28 Stardigaasinupp          |
| 13 Kütusepaak                       | 29 Gaasivaieri seadistamine |
| 14 Õhuklapp                         | 30 Kombivõti                |
| 15 Kütusepump                       | 31 Kaitsekate pikendaja     |
| 16 Õhufiltri kate                   | 32 Varre kinnitus           |

## Enne käivitamist tuleb meeles pidada järgmist:

- Loe käsitsemisõpetus hoolikalt läbi.
- Kontrolli lõikeseadme monteerimist ja korrasolekut.



**ETTEVAATUST!** Pikaajaline müra võib tekitada püsiva kuulmiskahjustuse. Sellepärast tuleb alati kanda heakskiidetud kõrvaklappe.



**ETTEVAATUST!** Seadme algset konstruktsiooni ei tohi muuta ilma tootja loata. Kasuta alati originaalosi. Lubamatud muudatused ja varuosad võivad põhjustada raskeid või isegi eluohtlikke kehavigastusi operaatorile ja teistele.



**ETTEVAATUST!** Puhastussaag, võsalõikur või trimmer võivad vale või hooletu käsitsemise korral olla ohtlikud seadmed, mis võivad põhjustada operaatori või teiste isikute tõsiseid vigastusi või hukkumist. Sellepärast on vaja kasutusjuhend läbi lugeda ja kõigest aru saada.

# ÜLDISED OHUTUSESKIRJAD

## Tähtis

### TÄHTIS!

Seade on ettenähtud ainult muru pügamiseks, rohu niitmiseks ja/või metsa puhastamiseks.

Kasutamist võivad piirata riiklikud või kohalikud seadused. Järgige kõiki seaduseid.

Ainukesed tarvikud selle mootoriga kasutamiseks on peatükis Tehnilised andmed loetletud meie poolt soovitatud lõikeosad.

Ärge kasutage masinat, kui olete väsinud, haige, alkoholi- või narkojoobes või tarvitate muid ravimeid, mis võivad mõjutada teie nägemis-, otsustus- või koordineerimisvõimet.

Kanna isiklikku ohutusvarustust. Juhised on toodud alajaotuses Isiklik ohutusvarustus.

Ära kunagi kasuta seadet, mille ehitust on muudetud.

Ärge kunagi kasutage vigastatud seadet. Teostage ohutus kontroll ja hooldage seadet korrapäraselt, nagu käsitlemisõpetuses nõutud. Teatud hooldust tohib teha ainult vastava väljaõppe saanud spetsialist. Vt juhiseid lõigust "Hooldus".

Enne käivitamist tuleb paigaldada kõik seadme katted, kaitsed ja käepidemed. Veenduge, et süüteküünla kate ja süütejehu oleksid kahjustamata, et ära hoida elektrilöögi ohtu.

Seadme operaator on kohustatud jälgima, et inimesed ja loomad ei tuleks töö ajal lähemale kui 15 m. Kui samas kohas töötab mitu juhti, peab ohutusvahemaa olema vähemalt kaks puu kõrgust, kuid mitte alla 15 meetri.

Tehke masinale enne kasutamist üldine ülevaatus, vt hooldusgraafikut.



**ETTEVAATUST! Mootori igasugune modifitseerimine, muutmine või rikkumine tühistab toote EL-i tüübikinnituse.**



**ETTEVAATUST! Seade tekitab töötades elektromagnetvälja. Teatud tingimustel võib väli häirida aktiivsete või passiivsete meditsiiniliste implantaatide tööd. Tõsise või surmaga lõppevate kahjustuste riski vähendamiseks soovime meditsiinilisi implantaate kasutaval inimestel pidada seadme kasutamise eel nõu oma arsti ja implantaadi valmistajaga.**



**ETTEVAATUST! Kui mootor töötab suletud või halva õhutusega ruumis, võib seade põhjustada lämbumissurma või vingugaasimürgistuse.**



**ETTEVAATUST! Ärge laske laps seadme lähedale ega seadet kasutada! Kuna seadmel on vedruga seiskamislüliti ja seda saab väikesel kiirusel kerge vaevaga käivituskäepidemest käivitada, võib mõnikord ka laps suuta seadme käima panna. See tähendab ohtu tõsiste vigastuste tekkeks. Sellepärast tuleb seadme eemaldada süütepea, kui seade jääb valveta.**

## Isiklik ohutusvarustus

### TÄHTIS!

Puhastussaa, võsalõikur või trimmer võivad vale või hooletu käsitemise korral olla ohtlikud seadmed, mis võivad põhjustada operaatori või teiste isikute tõsiseid vigastusi või hukkumist. Sellepärast on vaja kasutusjuhend läbi lugeda ja kõigest aru saada.

Seadmega töötamisel tuleb kasutada ettenähtud isiklikku kaitsevarustust. Isiklik kaitsevarustus ei välista õnnetusi, kuid vähendab vigastuse astet. Palu seadme müüjal abi sobiva varustuse valimisel.



**ETTEVAATUST! Kui kasutate kuulmiskaitset (kõrvaklappe), ole tähelepanelik helide, hõigete ja hoiatussignaalide suhtes. Mootori seiskumisel võta kohe kõrvaklapid ära.**

### KIIVER

Kaitsekiivrit, kohtades, kus on langevate esemete oht.

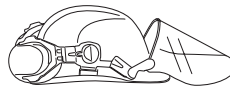

### KÕRVAKLAPID

Peab kasutama küllaldase helisummutusefekti kõrvaklappe.



### SILMAKAITSED

Alati tuleb kasutada heakskiidetud silmakaitset. Visiiri kasutamisel tuleb lisaks kasutada kooskõlastatud kaitseprille. Kooskõlastatud kaitseprillide all mõeldakse selliseid prille, mis vastavad standardile ANSI Z87.1 USA-s või EN 166 Euroopa Liidu riikides.

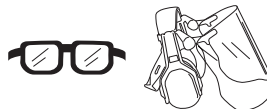

# ÜLDISED OHUTUSEESKIRJAD

## KINDAD

Kindaid peab kasutama, kui selleks on vajadus, nt. lõikeosa monteerimisel.



## SÄÄRIKUD

Kandke teraskaitsega ja hästi haarduva tallaga saapaid.



## RIIETUS

Riietuseks kasuta rebenemisele vastupidavat materjali ja hoidu liiga avaratest riietest, mis kergelt takerduvad okstesse ja vitsetesse. Seadmega töötamisel kanna alati tugevaid pikki pükse. Ärge kannu lühikesi pükse, ehteid, lahtiseid jalatseid, ära käi paljajalu. Jälgi, et lahtised juukseid ei ulatuks õlgadeni.

## ESMAABI

Kanna hoolt, et esmaabivarusus oleks alati käepärast.



## Seadme ohutusvarustus

Käesolevas käsitletakse seadme ohutusvarustust, selle toimimist, kontrollimist ning põhihooldust, mis tagab ohutu töö. Peatükis Mis on mis? on näidatud detailide paiknemine seadmel.

Kui seadet ei hooldata õigesti ja korrapäraselt ja seadet ei paranda asjatundja, võib seadme tööiga lüheneda ja tekkida oht õnnetuste tekkeks. Lisateabe saamiseks võta ühendust lähima hooldustöökojaga.

**TÄHTIS!** Seadme hooldus ja parandamine nõuab eraldi väljaõpet. See kehtib eriti ohutusvarustuse kohta. Kui seade ei vasta allpool toodud nõuetele, vii see hoolduspunkti. Meie toodetele on tagatud professionaalne hooldus ja parandus. Kui seadme müüja ei tegele hooldusega, palu teda juhatada sind lähimasse hoolduspunkti.



**ETTEVAATUST!** Ära kasuta kunagi vigase ohutusvarustusega seadet. Ohutusvarustust tuleb käesolevas toodud eeskirjade kohaselt hooldada ja kontrollida. Vajadusel lasta seadme hooldustöökojas parandada.

## Gaasihoovastiku sulgur

Gaasihoovastiku sulgur on konstrueeritud takistamaks tahtmatut gaasi andmist. Kui vajutat sulgurit (A) käepidemest haarates, vabaneb gaasihoovastik (B). Käepidemest lahti lastes lähevad nii gaasihoovastik kui sulgur tagasi algasendisse. Seda liigutust juhivad kaks iseseisvat tagasitõmbevedru. Gaasihoovastik sulgeb automaatselt tühikäigule kohe, kui lased käepideme käest.

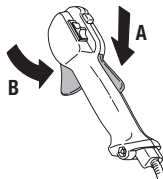

Kontrolli, kas gaasihoovastik sulgub tühikäigul, kui gaasihoovastiku sulgur läheb oma lähteasendisse.

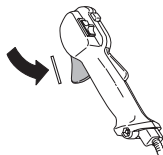

Vajuta gaasihoovastiku sulgurit ja kontrolli, kas see läheb, kui lased ta lahti, tagasi algasendisse.



Kontrolli, kas gaasihoovastik ja gaasihoovastiku sulgur liiguvad vabalt ja kas tagasitõmbevedrud töötavad korralikult.

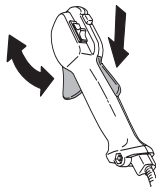

Vt. alajaotust Käivitamine. Käivita seade ja anna täisgaasi. Lase gaasihoovastik lahti ja kontrolli, et lõikeosa jääks täiesti seisma. Kui lõikeosa pöörleb, kui gaasihoovastik on



# ÜLDISED OHUTUSEESKIRJAD

tühikäiguasendis, pead kontrollima karburaatori tühikäigu reguleerimist. Vt. juhiseid alajaotuses Korrašhoid.

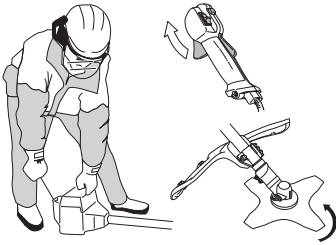

## Seiskamislüliti

Mootori väljalülitamiseks kasuta seiskamislüliti.

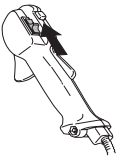

Käivita mootor ja kontrolli, kas mootor seiskub, kui lükkad lüliti seiskamisasendisse.

## Lõikeosa kaitsekate



Kaitsekate hoiab ära, et lõikeseadmest ei viskuks midagi operaatori suunas. Samuti takistab see operaatorit lõikeosa vastu puutumast.

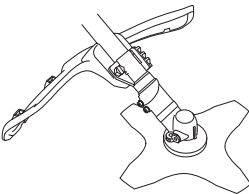

Vaata, et kaitsekate oleks vigastusteta ja seal poleks pragusid. Vaheta kaitsekate välja, kui see on saanud lööke või on pragunenud.

Kasuta ettenähtud lõikeosa kaitsekate. Vt. peatükki Tehnilised andmed.



**ETTEVAATUST!** Lõikeosa ei tohi mingil juhul kasutada, paigaldamata heakskiidetud kaitsekate. Vt peatükki Tehnilised andmed. Vale või vigane kaitsekate võib põhjustada inimestele tõsisid vigastusi.

## Vibratsioonisummutussüsteem

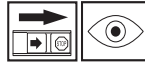

Seade on varustatud vibratsioonisummutussüsteemiga, mis vähendab vibratsiooni ja teeb seadme kasutamise mugavaks.

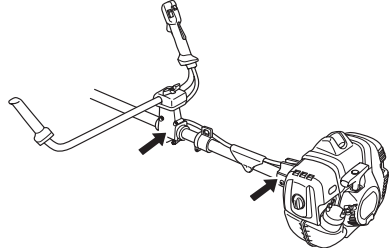

Valesti mähitud jõhvi või korrast ära lõikeosa kasutamine (valet tüüpi või valesti teritatud lõikeosa, vt. juhiseid alajaotusest Tera viilimine) tõstab vibratsioonitaset.

Vibratsioonisummutussüsteem vähendab vibratsiooni, mis kandub käepidemesse seadme mootorist ja lõikesedmetest.

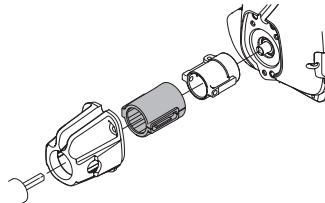

Kontrolli korrapäraselt, et amortiseerivad elemendid ei oleks pragunenud ega deformeerunud.



**ETTEVAATUST!** Tugeva vibratsiooniga töötamine võib põhjustada vereringe- või närvikahjustusi, eriti neil, kel on vereringehäireid. Pöördu arsti poole, kui ilmneb nähte, mis võivad olla vibratsioonist põhjustatud. Sellisteks nähtudeks on näiteks muudatused nahas või nahavärvis, surin, nõelatorked, tundetus, nõrkus, värvimuutused nahal. Nimetatud nähtused esinevad tavaliselt sõrmedes, käelabades ja randmetes. Oht on suurem külma korral.

## Kiirkinnitus

Esiküljel on kiirkinnitus, mis on kergelt ligipääsetav ja võimaldab mootori söttimisel või muus ohuolukorras kiiresti seadmest ja rakmetest vabaneda. Vt. juhiseid alajaotuses Puhastussae ja rakmete seadistamine.

# ÜLDISED OHUTUSEESKIRJAD

Mõnedel mudelitel on riputuskonksu juures ka kiirkinnitus

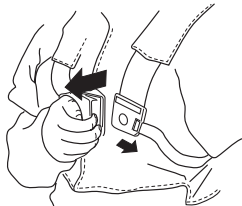

Kontrolli, kas rakmed asetsevad õigesti. Kui rakmed ja seade on korda seatud, kontrolli kiirkinnituse töötamist.

## Summuti



**ETTEVAATUST! Ärge kasutage seadet siseruumis või kohas, kus pole õhutust. Heitgaasis on vingugaasi, mis on värvitu ja lõhnatu eluohhtlikult mürgine gaas.**

Summuti ülesandeks on hoida minimaalset mürataset ja suunata mootori heitgaasid operaatorist eemale.

Katalüsaatoriga summuti on konstrueeritud ka selleks, et vähendada kahjulike ainete hulka heitgaasides.



Sooja ja kuiva kliimaga riikides on metsatulekahju tekkimise oht suur. Seetõttu on osa summuteid varustatud sädeheid püüdva võrguga. Kontrolli, kas Sinu lõikur on sellise seadmega varustatud.

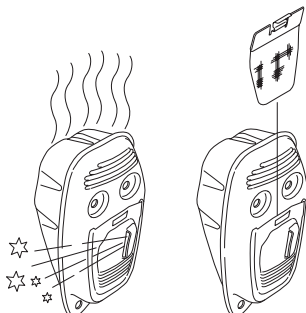

On väga oluline, et järgitaks summuti hoolduse ja kontrolli juhiseid.

Ära kasuta kunagi vigastatud summutiga seadet.



Kontrolli korrapäraselt, kas summuti on kindlalt seadme külge kinnitatud.

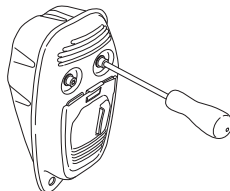

Kui seadmel on summuti, mis on varustatud sädemepüüdjaga, peab ka seda ühtlaste ajavahemike järel puhastama. Saastunud võrguga sädemepüüdja tõttu võib mootor üle kuumeneda ja katki minna.

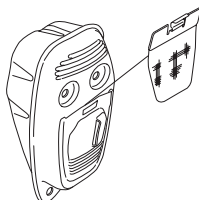

**ETTEVAATUST! Katalüsaatorsummuti on kasutamise ajal ja ka peale seismajäämist väga kuum. See kehtib ka tühikäigu puhul. Selle puudutamine võib tekitada naha põletust. Ole tuleohu suhtes tähelepanelik!**



**ETTEVAATUST! Summuti sisaldab kemikaale, mis võivad olla kantserogeense toimega. Vältige kokkupuudet nende ainetega, kui summuti katki läheb või saab kahjustada.**



**ETTEVAATUST! Mõtle selle peale:**

**Mootori heitgaasid on kuumad ja võivad sisaldada sädeheid, mis võivad tekitada tulekahju. Sellepärast ära käivita seadet kunagi ruumis sees ega tuleohhtlike materjalide ligidal!**

# ÜLDISED OHUTUSESKIRJAD

## Kinnitusmutter



Mõnede lõikeosade kinnitamiseks kasutatakse kinnitusmutrit.

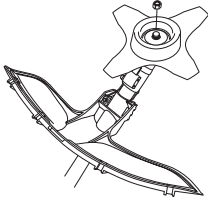

Kinnikeeramisel keeratakse mutrit lõikeosa pöörlemisele vastassuunas. Lahtikeeramiseks keeratakse mutrit lõikeosa pöörlemissuunas. (NB! Mutter on vasakkeermega.) Keerake mutter mutrivõtme abil kinni.

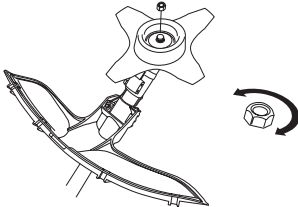

Kinnitusmutri nailonlukusti ei tohi olla nii kulunud, et seda saab keerata näppudega. Lukusti peab pidama vähemalt jõumomendiga 1,5 Nm. Peale umbes 10–kordset keeramist tuleb mutter välja vahetada.

## Lõikeseade

Käesolev peatükk räägib õige lõikeseadme valimisest ja selle hooldamisest, et:

- Vähendada tagasiviskumise ohtu.
- Tagada seadme maksimaalne tööviljakus.
- Pikendada lõikeseadme eluiga.

### TÄHTIS!

Lõikeosa tohib kasutada ainult koos selleks ette nähtud kaitsekatttega! Vt. peatükki Tehnilised andmed.

Vaata lõikeosa kasutusjuhendist, kuidas toimub õigesti jõhvi paigaldamine ja kuidas valida jõhvi läbimõõtu.

Järgi, et lõiketera hambad oleksid teritatud! Järgi meie soovitusi. Vaata ka lõiketera pakendil toodud õpetust.

Hoia korralikku saateed! Järgi meie juhiseid ja kasuta soovitatud teritusmalli.



**ETTEVAATUST!** Lülita alati mootor välja, enne kui hakkad lõikeosaga midagi tegema. See jätkab pöörlemist ka peale seda, kui oled gaasihoovastiku lahti lasknud. Kontrolli, et lõikeosa oleks täielikult seiskunud ja võta süüteküünlä juhe enne tööde alustamist lahti.



**ETTEVAATUST!** Vale lõikeosa või valesti teritatud lõiketera kasutamine on ohtlik ja suurendab tagasilöögi ohtu.

## Lõikeseade

Saetera on mõeldud kasutamiseks puitunud tüvede saagimiseks.

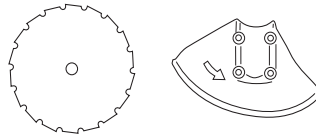

Rohutera ja rohunuga on mõeldud jämedama rohu lõikamiseks.

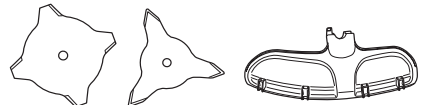

Trimmeripea on mõeldud rohu trimmimiseks.

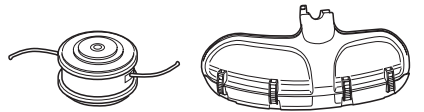

## Üldised eeskirjad



Lõikeosa tohib kasutada ainult koos selleks ette nähtud kaitsekatttega! Vt. peatükki Tehnilised andmed.



Järgi, et lõiketera hambad oleksid teritatud! Järgi meie juhiseid ja kasuta soovitatud teritusmalli. Valesti teritatud või vigastatud lõiketera on ohtlik kasutada.

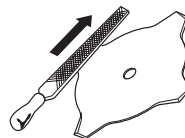

Jälgige, et saetera oleks õigesti räsatud. Järgige meie juhiseid ja kasutage õiget räsamisrauda. Valesti räsatud lõiketera

# ÜLDISED OHUTUSEESKIRJAD

suurendab kinnikiillumise ja tagasilöögi ohtu ning võib põhjustada kahjustuste tekke.

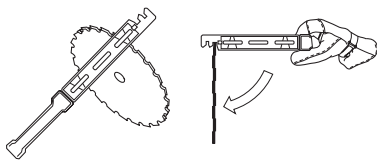

Kontrolli lõikeosa seisukorda, et seal poleks vigastusi või pragusid. Vigastatud või pragudega lõikeosad tuleb välja vahetada.

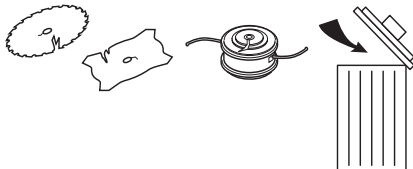

## Rohunoa ja rohutera teritamine



- Järgi lõikeosa pakendil toodud teritamishuiseid. Nii lõikenuga kui ka lõiketera teritatakse lihtlameviiliga.
- Terita kõiki tera otsi ühevõrra, et tera jääks tasakaalu.

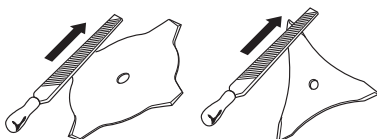

**ETTEVAATUST!** Tera tuleb alat vahetada uue vastu, kui see on paindunud, kõver, pragunenud, murdunud või teisiti vigastatud. Ära ürita kunagi kõverat tera sirgeks teha, et seda uuesti kasutada. Kasuta alati ainult ettenähtud tüüpi originaalterasid.

## Saetera teritamine



- Järgi lõikeosa pakendil toodud teritamishuiseid.

Õigesti teritatud tera on tõhusa töö eeldus ja väldib liigset tera ja puhastussae kulumist.



- Kanna hoolt, et sul oleks korralik tugi tera teritamisel. Kasuta 5,5 mm ümarviili ja teritusmalli.

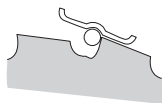

- Teritusnurk on 15°. Hambaid teritatakse järjmiselt: vaheldumisi üks paremale ja teine vasakule. Kui tera on kõvasti vastu kivi lõonud, võib erandjuhtumitel olla vajalik hammaste ülemise ääre ühtlustamine lameviiliga. Seda tuleb teha enne ümarviiliga viilimist. Ülemise ääre viilimine peab kõikidel hammastel olema ühtlane.

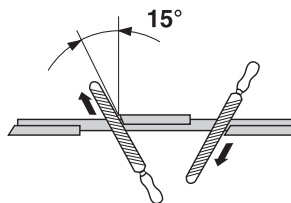

- Kontrolli saeteed. See peab olema 1 mm laiune.

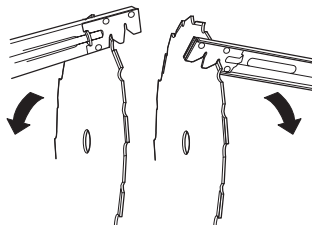

## Trimmeripea

### TÄHTIS!

Jälgi, et jõhv oleks trumlile keritud ühtlaselt tugevalt, vastasel korral tekivad seadmes tervisele kahjulikud vibratsioonid.

- Kasuta ainult soovitatud trimmeripäid ja –jõhve. Need on tootja poolt järgi proovitud ja sobitatud teatud mootori suurusele. Eriti tähtis on see täisautomaatse trimmeripea korral. Kasuta ainult ettenähtud lõikeosasis. Vt. peatükki Tehnilised andmed.



- Üldiselt nõuab väiksem seade väiksemaid trimmeripäid ja vastupidi. Põhjuseks on asjaolu, et mootor peab heitma jõhvi löikuripeast radiaalselt eemale ja samas olema võimeline vastu panema lõigatava rohu takistusele.
- Tähtis on ka jõhvi pikkus. Pikem jõhv nõuab tugevamat mootorit kui lühike, kuigi jõhvid on ühesuguse läbimõõduga.
- Kontrolli, et trimmerikaitse peal asetsev nuga ei oleks vigastatud ega kadunud. See löikab jõhvi pikkuse parajaks.
- Et pikendada jõhvi eluiga, võid selle panna paariks päevaks vette. Sellega läheb jõhv sitkernaks ja vastupidavamaks.

## Juhtraua ja gaasikäepideme paigaldamine



- Keera lahti kruvi gaasikäepideme tagumisel osal.
- Pane gaasikäepideme juhtraua paremale otsale (vt. joonis).

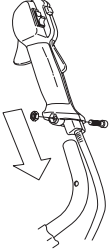

- Sobita kinnituskruvi auk gaasikäepidemel juhtraua auguga.
- Pane kruvi käepideme tagumisse osasse auku tagasi.
- Keera kruvi läbi käepideme ja juhtraua. Pinguta.

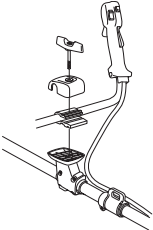

- Paigalda kinnitusdetailid vastavalt joonisele.
- Pane rakmed selga ja riputa seade kinnituskonksu otsa. Reguleeri kanderihmu, et rakmete ja seadmega oleks mugav töötada.
- Keera hoob kinni.



## Lahtivõetava varre koostamine ja lahti võtmine



### Koostamine

- Vabastage ühendus, keerates nuppu vastupäeva.
- Seadke lisaseadme lapats (A) noolega sidurile (B).

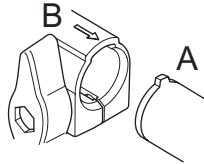

Lükake lisaseade sidurisse, kuni see klõpsatab paigale.

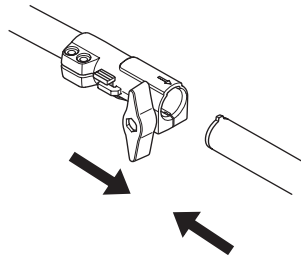

Enne seadme kasutamist kontrollige, et nupp on korralikult pingutatud.

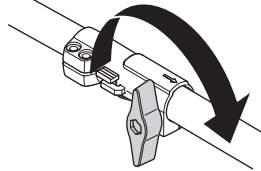

### Lahti võtmine

Vabastage sidur nupule vajutamise teel (vähemalt 3 korda).

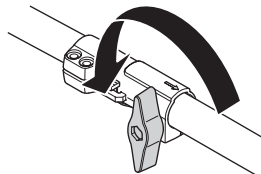

# KOOSTAMINE

Vajutage ja hoidke all nuppu (C). Hoides tugevalt mootori otsa, tõmmake lisaseade otse sidurist välja.

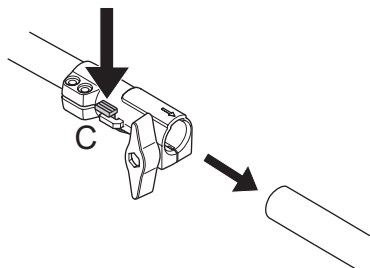

## Lõikeosa paigaldamine



### ETTEVAATUST!

Lõikeosa monteerimisel on äärmiselt tähtis, et vedamisketta/tugiääriku juhtimiskese satuks õigesti lõikeosa keskkaugu. Valesti monteeritud lõikeosa võib põhjustada tõsiseid ja/või eluohtlikke vigastusi.

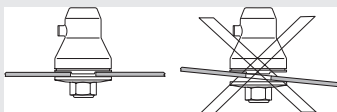

ETTEVAATUST! Lõikeosa ei tohi mingil juhul kasutada, paigaldamata heakskiidetud kaitsekate. Vt peatükki Tehnilised andmed. Vale või vigane kaitsekate võib põhjustada inimestele tõsiseid vigastusi.

TÄHTIS! Sae- ja rohutera tohib kasutada ainult siis, kui seade on varustatud õige juhtraua, terakaitse ja rakmetega.

## Kaitsepikenduse paigaldamine



**TÄHELEPANU!** Kaitsepikendust tuleb kasutada alati siis, kui kasutatakse trimmeripead/plastiktera ja universalkaitset. Kaitsepikendust tuleb eemaldada alati siis, kui kasutatakse rohutera ja universalkaitset.

Asetage kaitsepikenduse juhik universalkaitse avasse. Seejärel klõpsake kaitsepikendus nelja kiirkinneti abil kaitsepeale kohale.

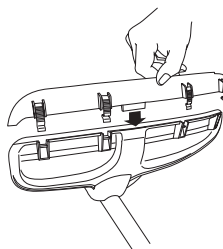

Kaitsepikendust saab lihtsalt süüteküünla võtme abil eemaldada, vt pilti.

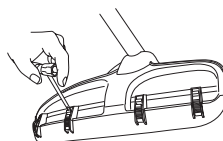

## Terakaitse, rohutera ja rohunoa paigaldamine

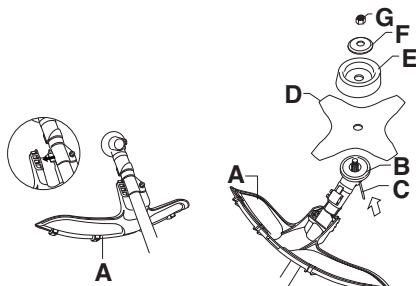

- Terakaitse/kombikaitse (A) pannakse selleks ette nähtud kohta varre ümber ja kinnitatakse kruviga. **TÄHELEPANU!** Veenduge, et kaitsepikendus oleks eemaldatud.
- Kasuta soovitatud terakaitset. Vt. pkt. Tehnilised andmed.
- Monteeri vedamisketas (B) väljuvale võllile.
- Vea teravõlli ringi kuni üks vedamisketta aukudest ühtib reductori auguga.
- Pane auku splint (C), et võll lukustuks.
- Pane lõiketera (D), tugikuppel (E) ning tugiäärik (F) väljaulatavale võllile.
- Paigaldage mutter (G). Mutter tuleb kinni keerata pingutusmomendiga 35–50 Nm. Kasutage alati tööriistakomplekti kuuluvat mutrivõtit. Hoidke võtme varrest nii lähedalt terakaitsele kui võimalik. Mutter läheb

# KOOSTAMINE

kinni, kui võtit keeratakse vastu pöörlemissuunda (TÄHELEPANU! vasakkeere).

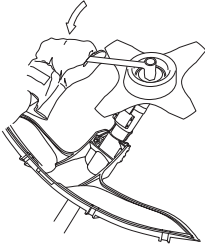

## Terakaitse ja saetera monteerimine

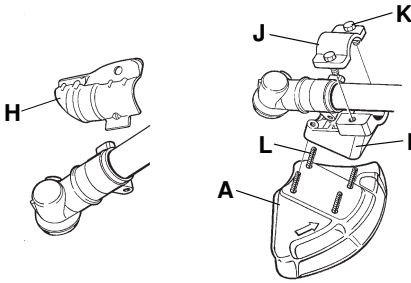

- Võta lahti kinnitusplaat (H). Paigalda adapter (I) ja kate (J) kahe kruviga (K), nagu näidatud joonisel. Terakaitse (A) kinnitatakse adapteri külge 4 kruviga (L) vastavalt joonisele.

TÄHELEPANU! Kasuta soovitatud terakaitset. Vt. ptk. Tehnilised andmed.

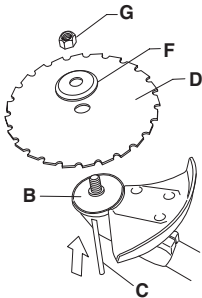

- Monteeri vedamisketas (B) väljuvale völliile.
- Vea teravölli ringi kuni üks vedamisketta aukudest ühtib reduktori auguga.
- Pane auku splint (C), et völli lukustuks.

- Aseta tera (D) ja tugijäärik (F) väljuvale völliile.
- Paigaldage mutter (G). Mutter tuleb kinni keerata pingutusmomendiga 35–50 Nm. Kasutage alati tööriistakomplekti kuuluvat mutrivõtit. Hoidke võtme varrest nii lähedalt terakaitsele kui võimalik. Mutter läheb kinni, kui võtit keeratakse vastu pöörlemissuunda (TÄHELEPANU! vasakkeere).

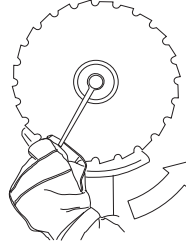

- Saetera mutri lahti tegemisel ja kinnitamisel võib end saehammastega vigastada. Kanna hoolt, et käsi oleks selle töö tegemisel terakaitsega kaitstud. Selleks kasuta alati piisavalt pika varrega toruvõtit. Joonisel on nooltega näidatud, missuguses piirkonnas toruvõti peab töötama mutri lahti tegemise ja kinnitamise ajal.

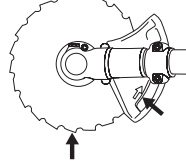

## Ülejäänud kaitsekate ja lõikeosa paigaldamine



- Paigalda trimmeripeaga/plastnoaga töötamiseks ettenähtud kaitsekate/kombikaitse (A). **TÄHELEPANU!** Veenduge, et kaitsepikendus oleks paigaldatud.

Kinnitage trimmerikaitse/kombikaitse (A) plaadihoidja (M) küljes oleva kahe konksu külge. Keerake kaitse ümber varre ja pingutage teisel pool vart kinni kruviga (L). Kasutage splinti (C). Pange splint kruvipeas olevasse avasse ja pingutage. Vt. joonist.

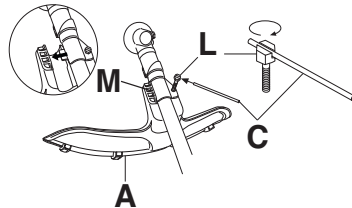



# KOOSTAMINE

- Monteeri vedamisketas (B) väljuvale võllile.

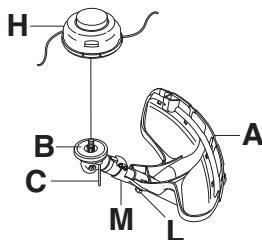

- Vea teravõlli ringi kuni üks vedamisketta aukudest ühtib reduktori auguga.
- Pane auku splint (C), et võll lukustuks.
- Keera trimmeripea/plastnoad (H) pöörlemisele vastupidises suunas peale.

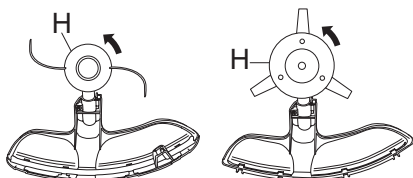

- Demonteerimine toimub vastaspidises järjekorras.

## Rakmete ja puhastussae sobitamine



**ETTEVAATUST!** Puhastussaega töötamiseks pead selle alati rakmete külge kinnitama. Vastasel juhul pole sul võimalik puhastussaagi ohutult liigutada, millega võid nii ennast kui teisi vigastada. Ära kunagi kasuta rakmeid, millel on kiirkinnitus katki.

## Standardrakmed



### Kiirkinnitus

Ees on kiirkinnitus, mis on kergesti ligipääsetav ja mugav kasutada. See on ette nähtud kasutamiseks hädaolukorras.

näiteks kui mootor läheb põlema ja on vaja kiiresti rakmed ja seade seljast ära võtta.

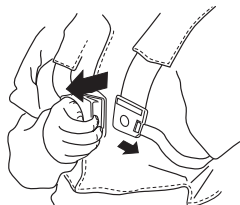

## Ühtlane koormus õlgadel

Õigesti reguleeritud rakmetega seade kergendab tööd oluliselt. Reguleeri kanderihmu, kuni leiad mugava tööasendi. Pinguta külgrihmasid nii, et raskus jaotuks ühtlaselt mõlemale õlale.



## Õige kõrgus

### 1 Metsa puhastamine

Metsapuhastamisel tuleb seadet rakmetest kanda nii, et lõikeosa oleks maapinna suhtes veidi ettepoole kaldu. Kõrgust seadistatakse rakmetel riputuskonksu rihmadest.

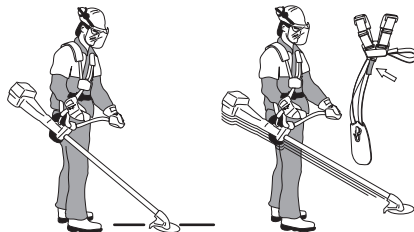

### 2 Rohu niitmine

Rohuniitmisel kantakse seadet seljas nii, et lõikeosa oleks maapinna suhtes röhtselt.



## Õige tasakaal

### 1 Metsa puhastamine

Seadme tasakaalustamiseks liigutatakse riputussilmust ette- või tahapoole. Mõnedel mudelitel on riputussilmus kinnine, neil mudelitel on riputuskonksu jaoks mitu auku. Õigesti tasakaalustatud seade ripub riputuskonksu otsas rõhtselt. Nii väheneb kivise saagimise oht, kui sul tuleb käsi juhtraua küljest lahti lasta.

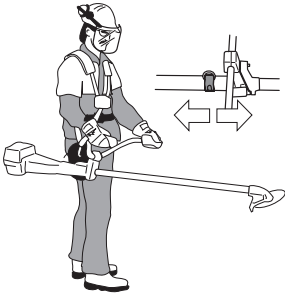

### 2 Rohu niitmine

Lase teral olla tasakaalus mugaval lõikamiskõrgusel, s.t. maapinna läheduses.



# KÜTUSE KÄSITSEMINE

## Ohutusnõuded kütuse käsitlemisel

Ära käivita seadet:

- 1 Kui kütust on sattunud seadmele. Pühi see ära ja lase jäägil ära aurustuda.
- 2 Kui kütust on sattunud Su kehale või riietele, vaheta riided. Pese puhtaks kehaosad, kuhu on sattunud kütust. Pese vee ja seebiga.
- 3 Kui seadmest pihkub kütust. Kontrolli korrapäraselt, et kütust ei lekiks kütusepaagi korgi vahelt või voolikust. Lekke korral pöörduge hooldustöökoja poole.

## Transport ja hoiustamine

- Ära hoi a seadet ega kütust seal, kus pihkumise korral kütuseaurud võivad kokku puutuda sädemete või lahtise tulega, näit. masinate, elektrimootorite, reelede, lülitite, soojaveekatelde jt. seadmete läheduses.
- Hoi a ja transpordi kütust selleks ettenähtud nõus.
- Lase kütuse- ja õli paak täiesti tühjaks, enne kui jääd seadme pikaks ajaks seisma. Palu lähimast bensiinjaaamast abi sobiva paiga leidmisel vana kütuse ja õli jaoks. Tühjendage paak selleks ettenähtud mahutitesse hästi ventileeritud kohas.
- Enne pikemaajalist hoiustamist tuleb seade korralikult puhastada ja hooldada.
- Lõikeosa transportkaitse peab olema paigaldatud, kui seadet ei kasutata või see viiakse teise kohta.
- Kinnitage seade transportimise ajaks.
- Et ära hoida seadme tahtmatut käivitamist, tuleb süütepea kindlasti eemaldada, kui seadmele tehakse hooldust, kui seade jääb valveta või hoiustatakse.
- Enne hoiuruumi panekut laske seadmel jahtuda.



**ETTEVAATUST!** Ole ettevaatlik kütuse käsitlemisel. Välti tule-, plahvatus- ja sissehingamisohte.

## Küttesegu

**TÄHELEPANU!** Seadmel on kahetaktimootor ja see vajab töötamiseks bensiini ja kahetaktiõli segu. Et segu oleks õige, tuleb mõõta segatava õli kogus väga täpselt. Väiksemate koguste segamisel mõjutavad ka väikesed kõrvalekalded õli koguses oluliselt segu koostist.



**ETTEVAATUST!** Kütus ja kütuseaurud on väga tuleohtlikud ning võivad põhjustada ohtlikke kahjustusi sissehingamisel või nahale sattumisel. Olge ettevaatlik kütuse käsitlemisel ning hooldage selle eest, et te käsitsite kütust hästi õhustatavas kohas.



**ETTEVAATUST!** Hoolitse, et segamise ajal oleks ventilatsioon hea.

## Bensiin



**TÄHELEPANU!** Kasutage ainult kvaliteetset vähemalt 90 (RON) oktaanarvuga bensiini, segatult õliga. Kui teil on katalüsaatorseade, tuleb kasutada ilma pliita kvaliteetset õli ja bensiini segu (vaadake peatükki Tehnilised näitajad). Pliid sisaldav bensiin rikub katalüsaatorseadet.

Kui on saadaval keskkonناسäästlikku, nn. alkülaatkütust, tuleb seda kasutada.



Võib kasutada etanooli sisaldavat kütust E10 (maks etanoolisisaldus 10%). E10-st suurema etanoolisisaldusega kütuse kasutamine võib põhjustada töö aeglustumise ja mootoririkke.

- Soovituslik madalaim oktaanarv on 90 (RON). Kui te töötate 90st madalama oktaanarvuga kütusega, tekib mootori kuumenemine. See võib mootorit kahjustada ja põhjustada tõsiseid mootoririkkeid.
- Pidevalt kõrgetel pööretel töötades on soovitatav kasutada kõrgema oktaanarvuga bensiini.

## Kahetaktiõli

- Parima tulemuse saavutamiseks kasutage HUSQVARNA kahetaktiõli, mis on spetsiaalselt meie õhkjahutusega kahetaktimootorite jaoks valmistatud.
- Ärge kasutage mingil juhul vesijahutusega kahetaktimootorite jaoks toodetud õli, mille võõrkeelne nimetus on outboardoil (lühend TCW).
- Ära kasuta kunagi neljaktiilise mootori õlisid.
- Madala kvaliteediga õli ja ka liiga rammus õli ja kütuse segu võivad katalüsaatorseadme tööd segada ja vähendada selle tööiga.
- Segu koostis  
1:50 (2%) HUSQVARNA kahetaktiõli.

Bensiin, liitrit	Kahetaktiõli, liitrit
	<b>2% (1:50)</b>
<b>5</b>	0,10
<b>10</b>	0,20
<b>15</b>	0,30
<b>20</b>	0,40

# KÜTUSE KÄSITSEMINE

## Segamine

- Bensiini ja õli omavaheliseks segamiseks kasuta alati puhast nõu, mis on ette nähtud bensiini jaoks.
- Esiteks vala nõusse pool segatavast bensiinist. Lisa kogu õli kogus. Sega (loksuta) küttesegu segamini. Lisa ülejäänud bensiin.
- Sega (loksuta) küttesegu hoolikalt enne seadme kütusepaagi täitmist.



- Ära sega rohkem kütust kui üheks kuuks vaja.
- Kui seade jääb pikemaks ajaks seisma, tuleb kütusepaak tühjendada ja puhastada.



**ETTEVAATUST!** Katalüsaatorsummuti on kasutamise ajal ja ka pärast seiskamist väga kuum. See kehtib ka tühikäigul töötamisel. Ole tuleohtu suhtes tähelepanelik, eriti tuleohtlike ainete ja/või gaaside läheduses töötamisel.

## Tankimine



**ETTEVAATUST!** Järgnevad ettevaatusabinõud vähendavad tulekahjuohtu:

Segage ja valage vedelikke vabas õhus, kus pole sädemeid ega leeki.

Ära suitseta kütuse läheduses ega pane sinna midagi kuuma.

Ära lisa kütust, kui mootor pole välja lülitatud.

Seiska mootor ning lase sel enne tankimist mõni minut jahtuda. Tankige hästi ventileeritud kohas. Masinat ei tohi tankida siseruumides.

Kütuse lisamisel ava kork ettevaatlikult, et ülerõhk saaks aeglaselt väheneda.

Pärast kütuse lisamist pinguta korki hoolikalt.

Enne käivitamist viige masin tankimiskohast ja kütuse ladustamiskohast eemale.

- Kasutage ületäitumise kaitsega kütusenõu.
- Kui kütust on sattunud seadmele. Pühi see ära ja lase jäägil ära aurustuda.
- Pühi paagikorgi ümbrus puhtaks. Mustus kütusepaagis tekitab mootori töös häireid.
- Jälgi, et kütus oleks korralikult segunenud, selleks loksuta iga kord enne kütusepaagi täitmist kütusenõud.

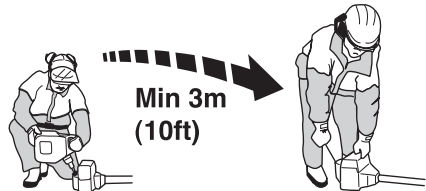

# KÄIVITAMINE JA SEISKAMINE

## Kontroll enne käivitamist



- Kontrolli, ega lõiketera hammaste vahele või keskava juurde pole tekkinud pragusid. Tavaliselt on selliste pragude põhjuseks see, et teritamisel lükatakse viiliga hammaste vahele teravad nurgad või töötatakse nūri kettaga. Pragulised kettad tuleb välja vahetada.

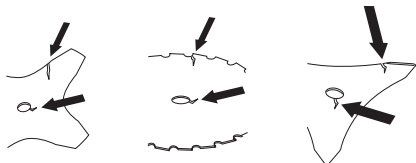

- Kontrolli, ega tugiäärikusse pole tekkinud pragusid liiga kõvast kinni keeramisest või ülekoormamisest. Praguline tugiäärik tuleb välja vahetada.

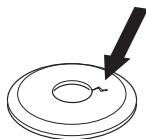

- Kontrolli, et kinnitusmutter oleks kinni. Mutter peab olema kinnitatud jõumomendiga vähemalt 1,5 Nm. Mutri kinnitamisel peab jõumoment olema 35–50 Nm.



- Kontrolli terakaitset – kas see on terve, ega selles pole pragusid. Kui avastad, et selles on pragusid või löögijälgi, vaheta terakaitse välja.

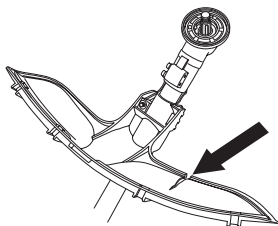

- Kontrolli trimmeripead ja kaitsekattet, kas selles pole märgata kahjustusi. Kui on näha pragusid või vigastusi, vaheta trimmeripea ja kaitsekate välja.

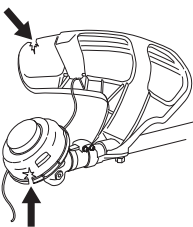

- Ära kasuta seadet ilma kaitsekatteta või vigastatud kaitsekatteta.
- Enne seadme käivitamist tuleb kontrollida, et kõik katted oleksid paigaldatud ja neil poleks kahjustusi.

## Käivitamine ja seiskamine



**ETTEVAATUST!** Sidurikatte ja varre komplekt peavad olema paigaldatud enne seadme käivitamist, vastasel juhul võib sidur lahti pääseda ja tekitada kehalisi vigastusi.

Enne käivitamist viige masin tankimiskohast ja kütuse ladustamiskohast eemale. Paiguta seade kindlale alusele. Jälgi, et löikeosa ei puudutaks kõrvalisi esemeid.

Jälgi, et tööpiirkonnas ei oleks kõrvalisi isikuid, kuna vastasel korral esineb tõsiste vigastuste oht. Ohutusvahemaa on 15 m.

## Käivitamine



**Õhuklapp:** Vii õhuklapp käivitusasendisse.

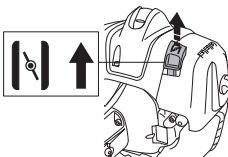

# KÄIVITAMINE JA SEISKAMINE

**Kütusepump:** Vajuta korduvalt kütusepumba kummipöiele, et kütus liiguks pöide. Pöis ei pea täiesti täis saama.

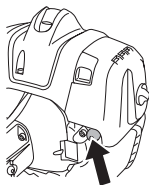

**ETTEVAATUST!** Kui õhuklapi regulaator on mootori käivitamisel õhuklapi- ("choke") või stardigaasiasendis, hakkab lõikeosa kohe pöörlema.

Suru seadme kere vastu maad vasaku käega (NB! mitte jalaga!). Võta starteri käepidemest kinni, tõmmake käivitusnõör parema käega aeglaselt välja, kuni tunned vastupanu (starteri hambad haakuvad), soorita seejärel tugevaid ja kiireid tõmbeid. **Käivitusnööri ei tohi kerida käe ümber.**

Peale küttesegu süttimist mootoris lükka õhuklapp kohe tagasi algasendisse ja soorita uusi tõmbeid, kuni mootor käivitub. Kui mootor on käivitunud, anna kohe täisgaas ja stardigaas lülitub automaatselt välja.

**TÄHELEPANU!** Ära tõmba käivitinööri täies pikkuses välja, ära lase käiviti käepidet lahti, kui see on väljatõmmatud asendis. See võib seadmele vigastusi tekitada.



**TÄHELEPANU!** Ükski kehaosa ei tohi sattuda vastu märgistatud pinda. Kui süütekapsel on defektiga võib kontakti tulemuseks olla põletushaav nahal või elektrilöök. Kasuta alati kindaid. Ära kunagi kasuta masinat, mille süütekapsel on defektiga.

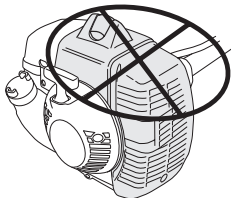

## Alljärgnev kehtib stardigaasilukustusega gaasikäepideme korral:

Stardigaasi andmiseks tuleb kõigepealt vajutada sisse gaasihoovastiku lukustusnupp ja gaasihoovastiku nupp, mille

järele tuleb vajutada stardigaasi nupule (A). Seejärel tuleb vabastada gaasihoovastiku lukustusnupp, gaasihoovastiku nupp ja stardigaasi nupp. Sellega on stardigaas aktiveeritud. Mootori tühikäigule lülitamiseks vajutatakse sisse gaasihoovastiku lukustusnupp ja gaasihoovastiku nupp.

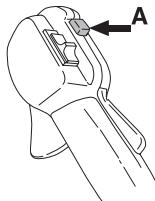

## Seiskamine



Mootor seiskub, kui süüde välja lülitatakse.

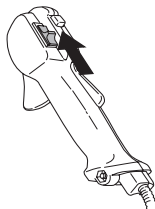

**TÄHELEPANU!** Seiskamislüliti läheb ise lähteasendisse. Et vältida seadme tahtmatut käivitamist, tuleb monteerimistöde, remondi ja hoolduse ajaks võtta süüteküünlalt süütepea.

# TÖÖVÕTTED

## Üldised tööeskirjad

### TÄHTIS!

Käesolev peatükk käsitleb põhilisi ohutuseeskirju puhastussae ja trimmeriga töötamisel.

Kui olukord on Sulle tundmatu, lakka töötamast ja palu spetsialistidel abi ja nõu. Võta ühendust edasimüüja või hoolduspunktiaga.

Ära tee tööd, milleks Sul puudub väljaõpe või kogemused.

Enne seadme kasutamist pead teadma, mis vahe on metsa puhastamisel, rohu niitmisel ja muru pügamisel.

## Põhilised ohutuseeskirjad



### 1 Vaata ringi:

- Tee kindlaks, et tööpiirkonnas ei oleks inimesi, loomi ega midagi muud, mis võiks häirida sinu kontrolli seadme üle.
- Hoolitse selle eest, et inimesed või loomad ei puudutaks löikeosa ega saaks vigastada löikeosast eemale paiskuvate esemete poolt.
- **TÄHELEPANU!** Ära kasuta kunagi seadet olukordades, kus sa ei saa kutsuda abi õnnetuse korral.

### 2 Vaadake üle tööpiirkond

Kõrvaldage kõik lahtised esemed, nagu kivid, klaaskillud, naelad, traat, nõör ja muu taoline, mis võib eemale paiskuda või löikeosasse kinni jääda.

### 3 Hoidu seadme kasutamisest halva ilmaga.

Ära tööta paksu udu, kõva vihma, tuule või pakase korral. Halva ilmaga töötamine väsitab ja sellega kaasneb muid ohte, nagu libe maapind, puu ootamatu langemissuund jne.

### 4 Veendu, et sa seisad kindlalt ja saad vabalt astuda.

Vaata, et läheduses ei oleks tõkkeid, nagu juuri, kive, oksa, kraave jne., mis takistaksid sind juhul, kui peaksid olema sunnitud kiiresti liikuma. Ole eriti ettevaatlik mäeküljel töötades.



### 5 Ole eriti ettevaatlik, kui lõikad pinge all olevaid puid.

Pinge all olev puu võib algasendisse tagasi painduda. Kui seisad vales paigas või teed sisselõike valesse kohta, võib puu

sind või seadet tabada, nii et kaotad kontrolli seadme üle. See võib omakorda tekitada raskeid kehavigastusi.



- 6 Olge kindlal pinnal ja hoidke ennast tasakaalus. Ärgo küünitage liiga kaugele. Säilitage kogu aeg kindel jalgealune ja tasakaal.
- 7 Hoidke seadet alati kahe käega kinni. Hoidke seadet endast paremal. Ühendage masin rakmetel oleva riputussilmusega. Hoidke kõik kehaosad kuumadest pindadest eemal. Hoidke kõik kehaosad pöörlevast lõiketerast eemal.



- 8 Hoidke seadet puusa kõrgusel.
- 9 Lülita mootor välja, kui viid seadet ühest paigast teise. Pikema transpordi puhul kasuta alati transportkaitset.
- 10 Ära pane töötava mootoriga seadet maha, kui Sul pole head ülevaadet sellest.



**ETTEVAATUST!** Kui mootor töötab või löikeosa pöörleb, ei tohi lõigatud materjali ära võtta ei seadme kasutaja ega keegi teine, sest see võib viia tõsiste õnnetusteni.

Lülitage seade välja ja laske löikeosal seisma jääda, enne kui hakkate eemaldama võlli külge jäänud materjali, sest vastasel korral on oht tõsiste kahjustuste tekkeks. Pärast kasutamist jääb nurkredaktor mõneks ajaks kuumaks. Puudutamisel on oht saada põletada.

# TÖÖVÕTTED



**ETTEVAATUST!** Hoiatus laiali lendavate osakeste eest: kasutage alati heaks kiidetud kaitseprille ja ärge kummarduge vaatama kaitsekatte taha! Kivid ja muud esemed või osakesed võivad lennata silma ja põhjustada ohtlikke kahjustusi või isegi pimedaks jäämist.

Ära lase liigi kõrvalisi isikuid. Lapsed, loomad ja abistajad peavad olema väljaspool ohupiirkonda, s.o vähemalt 15 m kaugusel. Seiska kohe seade, kui keegi läheneb. Ära keera ennast koos seadmega ringi, kui sa pole enne veendunud, et taga kedagi ohutsoonis pole.



**ETTEVAATUST!** Mõnikord jäävad oksad, rohi või puud kaitse ja lõikeosa vahele kinni. Puhastamise ajaks seiska alati mootor.

## Töövõtted



**ETTEVAATUST!** Rohu- või võsakettaga seade võib jõuliselt tagasi või kõrvale lüüa, kui ketas puutub vastu liikumatut eset. Seda nimetatakse tagasilöögiks. Selline löök võib olla nii tugev, et viib seadme ja/või operatori tasakaalust välja ja ta kaotab kontrolli seadme üle. Tagasilöök võib tekkida täiesti ootamatult, kui lõikamistee kokku vajub või seade muul põhjusel kinni jääb. Tagasilöök võib tekkida kergesti sellises kohas, kus seadme operaatoril pole selgelt oma töörinnet näha.

Ära lõika "kella 12 ja 3" vahelise teraosaga (ülemine parempoolne sektor). Jämedamatesse tüvedesse lõikamisel võib tera pöörlemisel tagasi lüüa, kui see osa puutub vastu puud.

- Enne lõikamise alustamist kontrolli tööpiirkonda, maastikku, maapinna kallakut ja kas esineb kive, auke jne.
- Alusta tööd tööpiirkonna kergemast servast, nii et puhastatav tööpiirkond avaneb.
- Tööta süstemaatiliselt edasi-tagasi, risti üle puhastatava maa ala; kata iga haardega umbes 4–5 m. Sellega kasutad

kogu seadme haardeulatust mõlemale poole ja sul on kerge töötada ja ka tööpiirkond on vahelduv.

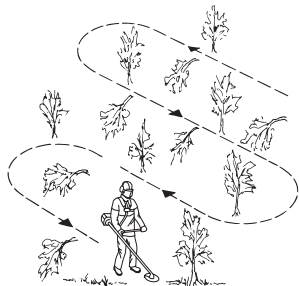

- Käigu pikkus peaks olema umbes 75 m. Võta kütusetagavara uude tööpiirkonda kaasa.
- Kallakul peab käik kulgema nõlvaldega risti. Mööda nõlva üles ja alla käia on palju raskem.
- Vali niisugune töösuund, et sul ei tuleks üle kraavide või teiste tõkete astuda. Sobita liikumissuund ka tuule suuna järgi, nii et puud langeksid maha tööpiirkonna puhastatud osasse.

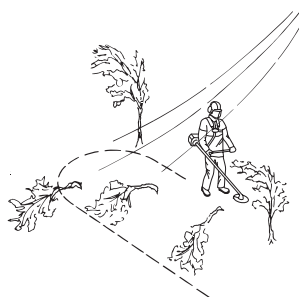

## Metsa puhastamine saeteraga



- Jämedamatesse tüvedesse lõikamisel on tagavisvise oht suurem. Väldi selletõttu lõikamist terasektoriga "kella 12 ja 3" vahel.

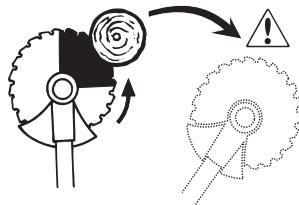

- Et puu langeks vasakule, tuleb tüve alumist osa suunata paremale poole. Kalluta tera ja lükka see kindla liigutusega paremale. Samas vajuta terakaitse vastu tüve. Tee



# TÖÖVÕTTED

sisselõige "kella 3 ja 5" vahelise teraosaga. Anna enne sisselõiget täisgaasi.

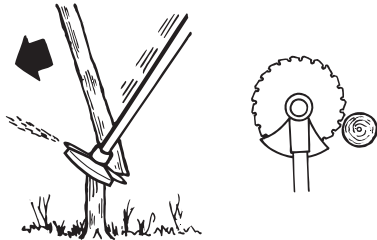

- Et puu langeks paremale, tuleb tüve alumist osa lükata vasakule. Kalluta tera ja lükka see viltu paremale. Tee sisselõige "kella 3 ja 5" vahelise teraosaga, nii et tera pöörlemissuund viiks tüve alumise osa vasakule.

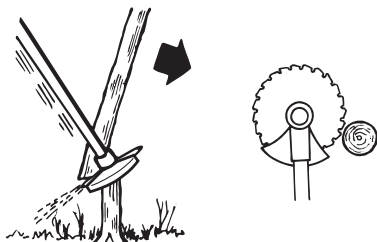

- Et puu langeks ettepoole, tuleb tüve alumist osa vedada tahapoole. Vea tera tahapoole kiire ja kindla liigutusega.

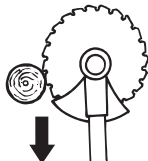

- Jämedamaid tüvesid tuleb lõigata kahelt poolt. Tee kõigepealt kindlaks puu langemissuund. Alusta lõikamist puu langemispoolelt. Lõika peale seda tüvi teiselt poolt läbi. Sobita surve tüve jämedusele ja puidu kõvadusele.

Peenemad tüved nõuavad suuremat survet, jämedadivad kerget survet.

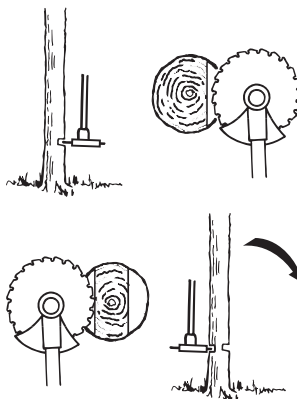

- Kui puud kasvavad väga tihedalt, sobita vastavalt oma kõndimiskiirus.
- Kui tera kiilub tüvesse kinni, ära kunagi tõmba seadet lahti. Sel juhul võivad tera, nurkreduktor, vars ja võll ning juhtraud saada raskesti vigastatud. Lase käepide lahti, võta mõlema käega varrest kinni ja tõmba seade aeglaselt lahti.

## Võsa lõikamine saeteraga



- Peenemate tüvede ja võsa langetamiseks. Tööta edasi-tagasi liigutustega külgsuunas.
- Katsu lõigata läbi mitu tüve ühe liigutusega.
- Suurte lehtedega oksakimpude korral puhasta kõigepealt kimbu ümbert. Seejärel hakka ettevaatlikult välimisest kihist peale, jättes algul kõrged tüükad, et seade kinni ei jääks. Lõika seejärel tüükad parajaks. Edasi püüa teraga sissepoole pääseda ja saagida keskelt. Kui on ikkagi raske ligi pääseda, jätta kõrgemad kannud ja lase tüvedel maha langeda. Nii on kinnijäämise oht väiksem.

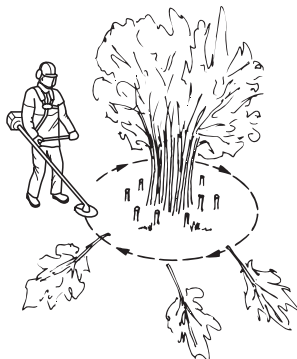

## Rohulõikamine rohuteraga



- Jämedamate tüvede lõikamiseks ei tohi kasutada rohunuga või rohutera.
- Igasuguse kõrge või jämeda rohu puhul kasutatakse rohutera.
- Rohi niidetakse maha külgsuunalise edasi-tagasi liikumisega; niitmine toimub paremalt vasakule liikumisel ja vasakult paremale liikumisega jõutakse tagasi algasendisse. Tööta lõiketera vasaku poolega (kella 8 ja 12 vahel).

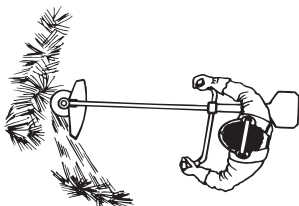

- Kui kallutada lõiketera rohu lõikamisel veidi vasakule, koguneb rohi kaarde, kergendades selle kokkukogumist, näiteks riisumist.
- Püüa töötada rütmiliselt. Seisa kindlalt, jalad harkis. Liigu algasendisse tagasiviimise järel edasi ning võta uuesti kindel asend.
- Lase tugikuppel vastu maad. Selle ülesanne on kaitsta lõiketera maasse tungimast.
- Vähendamaks lõigatava materjali lõiketera ümber keerumise ohtu, pea kinni järgmistest reeglitest: 1 tööta alati täisgaasiga. 2 algasendisse tagasiviimisel väldi kokkupuudet äsjalõigatud materjaliga.
- Enne lõigatud materjali kokkukogumist seiska mootor, võta seade rakmetest välja ja pane maha.

## Muru pügamine trimmeripeaga



### Pügamine

- Hoja trimmeripea veidi kõrgemal maapinnast ja kalluta seda. Lõikav osa on jõhvi ots. Lase jõhvil töötada omas taktis. Ära kunagi sunni jõhvi lõigatavasse materjali.



- Jõhv eemaldab kergesti rohtu ja umbrohtu seinte, aedade, puude ja peenarde äärest, aga võib ka samas vigastada puude ja põõsaste tundlikku koort ning aiaposte.

- Vähendamaks taimestiku vigastusi, lühenda jõhv 10–12 cm pikkuseks ja vähenda mootori pöördeid.

### Kõplamine

- Kõplamisega eemalda kogu soovimatu taimestik. Hoja trimmeripea veidi kõrgemal maapinnast ja kalluta seda. Lase jõhvil lüüa vastu maad puude, tulpade, sammaste jms läheduses. NB! See tehnika suurendab jõhvi kulumist.



- Töötades vastu kive, tellist, betooni, metallaeđu jne, kulub jõhv kiiremini ja seda peab ette andma tihedamini, kui kokkupuutes puude ja puuaedadega.
- Pügamisel ja kõplamisel tuleb gaasi vähendada (80%), et jõhv peaks kauem vastu ja trimmeripea vähem kuluks.

### Lõikamine

- Trimmer on ideaalne lõikamiseks paikades, kuhu tavaline niiduk ligi ei pääse. Hoja lõikamisel jõhv maaga paralleelselt. Ära suru trimmeripead vastu maapinda, kuna see võib vigastada muru ja seadet.

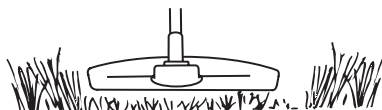

- Välgi normaalsel lõikamisel trimmeripea pidevat kontakti maapinnaga. See võib vigastada ja kulutada trimmeripead.

### Pühkimine

- Pöörlevat jõhvi võib kasutada kiireks ja lihtsaks pühkimiseks. Hoja jõhv maapinnaga paralleelselt ja liiguta seadet edasi-tagasi.

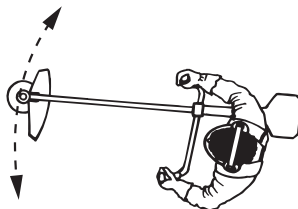

- Lõikamisel ja pühkimisel pead töötama täisgaasil, et saavutada head tulemust.

### TÄHTIS!

Tasakaalutuse ja vibratsioonide vältimiseks käepidemetes tuleb puhastada trimmeripea katet iga kord, kui täidetakse trossi. Lisaks kontrollige trimmeripea teiste osade puhtust.

## Karburaator

Kasuta alati heakskiidetud kaitsekindaid.

Teie Husqvarna toode on valmistatud ja toodetud vastama tehnilistele andmetele, mis vähendavad ohtlike emissioone.

## Algreguleerimine

- Katsetamisel tehakse karburaatori algseadistus. Algreguleerimine annab rikkama segu kui on optimaalne ja seda tuleb säilitada seadme esimeste töötundide ajal. Seejärel tuleb teha peenreguleerimine. Peenreguleerimist peab teostama vastava väljaõppega asjatundja.

**TÄHELEPANU!** Kui lõikeosa tühikäigul pöörleb, tuleb T-kruvi keerata vastupäeva kuni lõikeosa seiskumiseni.

## Tühikäigu pöörete arvu reguleerimine

Reguleeri tühikäigu pöörete arvu tühikäigukruvi T abil, kui on vaja uuesti reguleerida. Keera kõigepealt kruvi T päripäeva, kuni lõikeosa hakkab pöörlema. Keera seejärel kruvi vastupäeva, kuni lõikeosa seiskub. Tühikäigupöörded on õigesti reguleeritud, kui mootor töötab igas asendis ühtlaselt. Selle pöörete arvuni, mil lõikeosa pöörlema hakkab, peab jääma korralik varu.

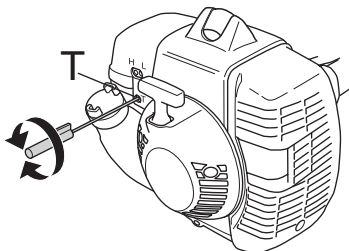

**ETTEVAATUST!** Kui tühikäigu pöörete arvu ei saa reguleerida, nii et lõikeosa jääks paigale, võta ühendust teenindustöökojaga/edasimüüjaga. Ära kasuta seadet enne, kui see on korralikult reguleeritud või parandatud.

## Stardigaasi pöörete seadistamine

Stardigaasi pöörete seadistamiseks kasutatakse sisekuuskankruvi, mis paikneb stardigaasikäepidemel

tagumises osas juhtme lähedal. Seda 4 mm kruvi keerates seadistatakse pöörlemiskiirust suuremaks või väiksemaks.

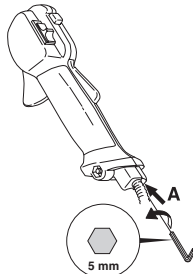

Seadistamine toimub järgmiselt:

- Lase seadmel töötada tühikäigul.
- Vajuta stardigaasipäästikule, nagu kirjeldatud alajaotuses Käivitamine ja seiskamine.
- Kui stardigaasi pöörete arv on liiga väike (alla 4000 p/min), keeratakse kruvi A päripäeva, kuni lõikeosa hakkab pöörlema. Seejärel keeratakse kruvi A veel pool pöört päripäeva.
- Kui stardigaasi pöörete arv on liiga suur, keeratakse kruvi A vastupäeva, kuni lõikeosa jääb seisma. Seejärel keeratakse kruvi pool pöört päripäeva.



**ETTEVAATUST!** Kui tühikäigu pöörete arvu ei saa reguleerida, nii et lõikeosa jääks paigale, võta ühendust teenindustöökojaga/edasimüüjaga. Ära kasuta seadet enne, kui see on korralikult reguleeritud või parandatud.

## Summuti



**TÄHELEPANU!** Teatud summutid on varustatud katalüsaatoriga. Vt. peatükki Tehnilised andmed, et kontrollida, kas sinu sael on katalüsaator.

Summuti ülesandeks on summutada müra ja suunata heitgaasid operaatorist eemale. Heitgaasid on kuumad ja võivad sisaldada sädemeid, mis võivad tekitada tulekahju, kui läheduses on kergesti süttivaid esemeid.

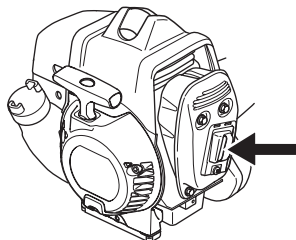

# HOOLDUS

Teatud summutitüübid on varustatud erilise sädemeid püüdva võrguga. Puhasta võrku kord nädalas. Selleks on soovitatav kasutada terasharja. Katalüsaatorita summutitel tuleb võrku puhastada ja vajadusel vahetada seda kord nädalas. Katalüsaatoriga summutitel tuleb võrku kontrollida ja vajatusel kord kuus puhastada. **Vigastatud võrk tuleb ära vahetada.** Kui võrk on sageli ummistunud, võib see olla signaaliks, et katalüsaator ei tööta täisvõimsusel. Kontrollimiseks võta ühendust oma müügiagendiga. Kui võrk on ummistunud, kuumeneb seade üle ning tagajärjeks on silindri ja kolvi kahjustused.

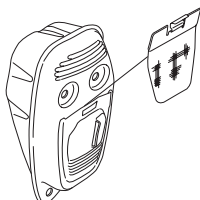

**TÄHELEPANU!** Ära kunagi kasuta vigastatud summutiga seadet.



**ETTEVAATUST!** Katalüsaatorsummuti on kasutamise ajal ja ka peale seismajäämist väga kuum. See kehtib ka tühikäigu puhul. Selle puudutamine võib tekitada naha põletust. Ole tuleohu suhtes tähelepanelik!

## Jahutussüsteem



Võimalikult madala töötemperatuuri tagamiseks on seade varustatud jahutussüsteemiga.

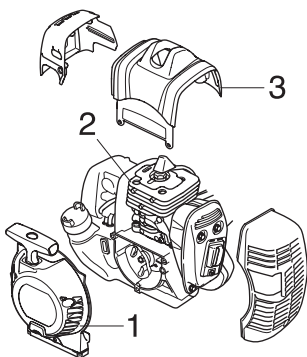

Jahutussüsteem koosneb järgnevatest osadest:

- 1 Õhu sisseemisava käivitis.
- 2 Jahutusribid silindril.
- 3 Silindrikate (juhhib jahutusõhu silindrisse).

Puhasta jahutussüsteemi kord nädalas harjaga, raskete tööolude puhul tihedamini. Määrdundud või ummistunud jahutussüsteemi puhul kuumeneb seade üle, mis vigastab silindrit ja kolbi.

## Nurkreduktor

Nurkreduktor on vabrikust tulles täidetud küllaldase määrdekoogusega. Enne seadme kasutuselevõttu tuleb aga siiski kontrollida, et reduktor oleks 3/4 ulatuses määrdega täidetud. Kasuta HUSQVARNA erimääret.

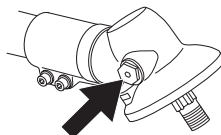

Tavaliselt pole nurkreduktori määret vaja asendada, väljaarvatud remondi puhul.

## Õhufilter



Puhasta õhufiltrit korrapäraselt tolmust ja mustusest, vältimaks:

- Häireid karburaatori töös.
- Käivitamisraskusi.
- Võimsuse vähenemist.
- Mootori osade asjatut kulumist
- Liigset kütusekulu.

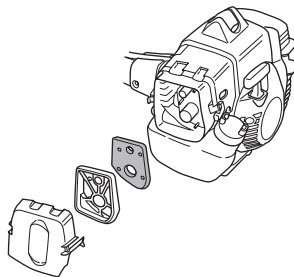

Puhasta õhufiltrit peale 25 tundi tööd, tolmusemates tööoludes tihedamini.

## Õhufiltri puhastamine

Eemalda õhufiltri kaitse ja demonteeri õhufilter. Pese õhufilter soojas seebilahuses puhtaks. Kuivata filter enne uuesti paigaldamist.

Pikemat aega kasutatud õhufiltrit ei saa enam täiesti puhtaks. Sellepärast tuleb see korrapäraselt uuega asendada.

**Vigastatud õhufilter tuleb kohe välja vahetada.**

Kui seadet kasutatakse väga tolmuses kohas, tuleb filtrit õlitada. Vt. juhiseid alajaotuses Õhufiltri õlitamine.

## Õhufiltri õlitamine



Kasutage alati HUSQVARNA filtriõli, mille art. nr. on 531 00 92–48. Et filtriõli kataks ühtlaselt filtri, on sinna lisatud lahustit. Sellepärast ei tohi õli lasta nahale sattuda.

Pane filter kilekotti ja kalla filtri peale õli. Mulju filtrit läbi kilekoti, et õli jaguneks ühtlaselt kogu filtri ulatuses. Lõpuks pigista filtrist liigne õli ja kalla kilekotist välja, misjärel paigalda filter oma kohale seadmesse. Õlitamiseks ei tohi kasutada tavalist mootoriõli. See sadestub filtrist välja.

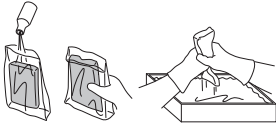

## Lahtivõetav vars 336RK

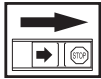

Varre alumises osas olevat võlliotsa peab määrima seestpoolt iga 30 töötunni järel. Lahtikäiva varrega mudelitel võivad veovõlli otsad kokku kuivada, kui neid korrapäraselt ei määrita.

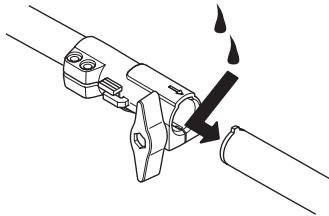

## Süüteküünlad



Süüteküünla töövõimet mõjutavad:

- Valesti seadistatud karburaator.
- Vale õlisegu kütuses (liiga palju või vale õli).
- Määrdund õhufilter.

Need tegurid tekitavad setteid süüteküünla elektroodidel ja võivad põhjustada tööhäireid ning käivitusraskusi.

Väikese võimsuse, raske käivitamise või ebaühtlase tühikäigu puhul kontrolli alati kõigepealt süüteküünalt, enne kui võtad ette teisi meetmeid. Puhasta must süüteküünal ja kontrolli samal ajal, kas elektroodide vahe on 0,5 mm. Vaheta

süüteküünal pärast kuujalist kasutamist või vajaduse korral varem.

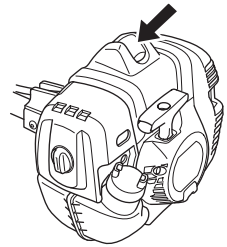
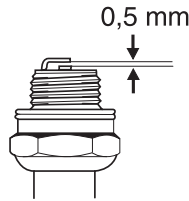

**TÄHELEPANU!** Kasuta alati soovitatud süüteküünla tüüpi!  
Vale süüteküünal võib vigastada kolbi või silindrit.

# HOOLDUS

## Hoolduskeem

Alljärgnevas on toodud seadme hooldustööde nimekiri. Enamike tööde kohta on antud ka kirjeldus osas Hooldus. Seadme kasutaja võib teha ainult selliseid hooldamis- ja korrastustöid, mida on kirjeldatud käesolevas kasutusjuhendis. Keerukamate tööde tegemiseks tuleb pöörduda volitatud töökoja poole.

Hooldus	Igapäevane hooldus	Iganädalane hooldus	Igakuine hooldus
Puhasta seade väljastpoolt.	X		
Kontrolli, et kanderihmad oleksid vigastamata.	X		
Kontrollige, et riputuskonks oleks kahjustamata.	X		
Kontrollige, et gaasihoovastiku pidur ja gaasihoovastik töötaksid ohutult.	X		
Kontrolli, kas seisukamislüliti toimib.	X		
Kontrolli, et käepide ja juhtraud oleksid terved ja korralikult kinnitatud.	X		
Vaata järele, et lõikeosa ei pöörleks tühikäigul.	X		
Puhasta õhufilter. Asenda vajaduse korral.	X		
Vaata, et kaitsekate oleks vigastusteta ja seal poleks pragusid. Vaheta kaitsekate välja, kui see on saanud lööke või on pragunenud.	X		
Vaata järele, kas lõikeketas (lõiketera) on tsentreeritud, korralikult teritatud ja ilma pragudeta. Kui lõikeketas (lõiketera) pole täpselt tsentreeritud, tekivad vibratsioonid, mis võivad esile kutsuda seadme kahjustusi.	X		
Kontrolli, et trimmeripea oleks vigastamata ja seal poleks pragusid. Asenda vajaduse korral trimmeripea uuega.	X		
Kontrollige, et lõikeosa kinnitusmutter oleks korralikult kinni.	X		
Kontrolli, et kruvid ja mutrid oleksid korralikult kinnitatud.	X		
Kontrolli, et mootorist, kütusepaagist ja -voolikutest ei pihkuks kütust.	X		
Kontrolli, et lõikeketta (lõiketera) transportkaitse oleks terve ja et seda oleks võimalik korralikult kinnitada.	X		
Kontrolli starterit ja starterinööri.		X	
Kontrolli, et vibratsioonisummutajad ei oleks vigastatud.		X	
Puhasta süüteküünl väljaspoolt. Võta küünl maha ja kontrolli elektroodide vahekaugust. Reguleeri vahekauguseks 0,5 mm või asenda süüteküünl uuega. Kontrolli, et süüteküünl oleks nn. raadiohäirete kõrvaldaja.		X	
Puhastage seadme jahutussüsteem.		X	
Tee summuti sädemepüüdja võrk puhtaks või vaheta välja (ei kehti katalüsaatoriga summutite puhul).		X	
Puhasta karburaatori välimine pind ja ümbrus.		X	
Kontrolli, et nurkredaktor oleks 3/4 ulatuses määradeainega täidetud. Lisa vajadusel vastavat määret.		X	
Määrige veovõlli otsa, mis asub alumises võllipesas.		X	
Kontrollige, et rakmete kiirvabastus oleks vigastusteta ja töötaks.			X
Kontrollige, kas kütusefilter on puhas ja kütusevoolik terve. Vajadusel vahetage vastavad osad.			X
Kontrolli kõik juhtmed ja ühendused.			X
Vaheta süüteküünl. Kontrolli, et süüteküünl oleks paigaldatud nn. raadiohäirete kõrvaldaja.			X
Kontrolli summuti sädemepüüdja võrku ja puhasta see vajadusel (ainult katalüsaatoriga summutitel).			X

# TEHNILISED ANDMED

## Tehnilised andmed

Tehnilised andmed	135R	336FR	336RK
<b>Mootor</b>			
Silindri maht, cm <sup>3</sup>	34,6	34,6	34,6
Silindri läbimõõt, mm	38,0	38,0	38,0
Käigu pikkus, mm	30,5	30,5	30,5
Pöörlemiskiirus tühikäigul, p/min	2900	2900	2900
Soovituslik suurim pöörlemiskiirus, p/min	11500	11500	11500
Väljuva võlli pöörlemiskiirus, p/m	8220	8220	8220
Maks. mootori võimsus ISO 8893 järgi, kW/ p/min	1,4/8400	1,4/8400	1,4/8400
Katalüsaatoriga summuti	Jaa	Jaa	Jaa
Seadistatavate pööretega süütesüsteem	Jaa	Jaa	Jaa
<b>Süütesüsteem</b>			
Süüteküünlad	Champion RCJ 6Y	Champion RCJ 6Y	Champion RCJ 6Y
Elektroodide vahe, mm	0,5	0,5	0,5
<b>Kütuse- /määrimissüsteem</b>			
Bensiinipaagi maht, l	0,6	0,6	0,6
<b>Kaal</b>			
Seadme kaal ilma kütuse, lõikeosa ja kaitsekatteta, kg	6,8	7,0	7,4
<b>Müraemissioon</b>			
(vt. märkust 1)			
Müra võimsustase, dBA	112	112	112
Müra võimsustase, garanteeritud L <sub>WA</sub> dBA	113	113	113
<b>Müratase</b>			
(vt. märkust 2)			
Ekvivalentne müra rõhutase kasutaja kõrva juures, mõõdetud EN ISO 11806 ja ISO 22868 järgi, dBA:			
Muruniiduki originaalpeaga	97	98	98
Originaalse murulõiketeraga	98	98	98
Originaalse saekettaga	-	97	97
<b>Vibratsioonitase</b>			
(vt. märkust 3)			
EN ISO 11806 ja ISO 22867 järgi mõõdetud käepidemete ekvivalentsed vibratsioonitasemed (a <sub>h<sub>v</sub>,eq</sub> ), m/s <sup>2</sup>			
Originaalse vasak-/parempoolse muruniiduki peaga	2,4/2,1	2,3/2,2	3,5/5,0
Originaalse vasak-/parempoolse murulõiketeraga	2,9/2,5	2,8/2,5	4,3/2,9
Originaalse vasak-/parempoolse saekettaga	-	3,7/2,7	3,4/3,0

Märkus 1: ümbritsevas keskkonda leviva müra võimsus (L<sub>WA</sub>), mõõdetud vastavalt EÜ direktiivile 2000/14/EÜ. Seadme antud müratase mõõdeti enim müra tekitava originaalsaagimisseadme kasutamisel. Erinevus tagatava ja mõõdetava mürataseme vahel seisneb selles, et direktiivi 2000/14/EÜ alusel hõlmab tagatav müratase ka mootmistulemuste levi ja kõrvalekalded sama mudeli eri seadmete vahel.

2. märkus: Antud andmetel seadme helirõhutase ekvivalendi kohta on statistiline tüüplevi 1 dB(A) (standardne kõrvalekalle).

3. märkus: Antud andmetel ekvivalentse vibratsioonitaseme kohta on statistiline tüüplevi (standardne kõrvalekalle) 1 m/s<sup>2</sup>.

# TEHNILISED ANDMED

Heakskiidetud lisavarustus	Tüüp	Lõikeosa kaitsekate, art. nr.
Tera/noa keskmine ava on Ø 25,4 mm		
Keermestatud teratelg M12		
Rohutera/rohunuga	Multi 255-3 (Ø 255, 3 hammast)	537 33 16-01
	Grass 255-4 (Ø 255, 4 hammast)	537 33 16-01
	Multi 275-4 (Ø 275, 4 hammast)	537 33 16-01
	Multi 300-3 (Ø 300, 3 hammast)	537 33 16-01
Saetera	Scarlet 200-22 (Ø 200, 22 hammast)	537 38 77-01
Plastnoad	Tricut Ø 300 mm (eraldi terade varuosanumber 531 01 77-15)	537 33 16-01 / 537 34 94-01
Trimmeripeea	T35, T35x (Ø 2,4 – 3,0 mm tross)	537 33 16-01 / 537 34 94-01
	S35 (Ø 2,4 – 3,0 mm tross)	537 33 16-01 / 537 34 94-01
	T45x (Ø 2,7 – 3,3 mm tross)	537 33 16-01 / 537 34 94-01
	Auto 55 (Ø 2,7 – 3,3 mm tross)	537 33 16-01 / 537 34 94-01
	Trimmy S II (Ø 2,4 – 3,3 mm tross)	537 33 16-01 / 537 34 94-01
	Alloy (Ø 2,0 – 3,3 mm tross)	537 33 16-01 / 537 34 94-01
Tugikuppel	503 89 01-02	-

Alltoodud mudelitele soovitatakse järgmisi lisatarvikuid.

Tarvikud	Art. Nr.	Järgmistele mudelitele
Võsalõikuri komplekt koos varrega BCA 850.	967 02 67-01	336RK
Puhastussae tarvik CSA 580 võlliga.	967 02 69-01	336RK
Trimmeri tarvikute komplekt koos varrega GTA 850	967 11 31-01	336RK

## EÜ kinnitus vastavusest

Käesolevaga kinnitab **Husqvarna AB**, SE-561 82 Huskvarna, Rootsi, tel. +46-36-146500, et 2016. aasta seerianumbritest alates (aastaarv ja sellele järgnev seerianumber on märgitud selgelt mudeli etiketile) vastavad puhastussaad **Husqvarna 135R, 336FR, 336RK** järgmistele NÕUKOGU DIREKTIIVIDES toodud nõudmistele:

- **2006/42/EÜ** (17. mai 2006. a) „mehhanismide kohta”.
- elektromagnetilise ühilduvuse direktiiv 26. veebruar 2014, **2014/30/EL**.
- 8. juuni 2011. a., „teatavate ohtlike ainete kasutamise piiramise kohta elektri- ja elektroonikaseadmetes” **2011/65/EL**.
- müradirektiiv 8. maist 2000 **2000/14/EÜ**. Vastavushinnang on tehtud kooskilas lisaga V. Teave müra kohta on toodud peatükis Tehnilised andmed.

Järgitud on alljärgnevaid standardeid:

**EN ISO 12100:2010, EN ISO 11806-1:2011, ISO 14982:1998, CISPR 12:2007, EN 50581:2012.**

SMP Svensk Maskinprovning AB, Box 7035, SE-750 07 Uppsala, Rootsi, teostas vabatahtlikult Husqvarna AB tüübikontrolli. Sertifikaat kannab numbrit:

**SEC/11/2288** - 135R, **SEC/11/2289** - 336FR, **SEC/11/2289** - 336RK

SMP Svensk Maskinprovning AB on samuti kinnitanud vastavust nõukogu direktiivi 2000/14/EÜ lisale V. Serifikaadi number on:

**01/164/069** - 135R, **01/164/069** - 336FR, **01/164/078** - 336RK

Huskvarna, 30. märts 2016



Per Gustafsson, Arendusdirektor (Husqvarna AB volitatud esindaja ja tehnilise dokumentatsiooni eest vastutaja.)



# SIMBOLU NOZĪME

## Simboli

**BRĪDINĀJUMS!** Meža tīrīšanas zāģi, krūmgrieži un trimeri var būt bīstami! Pavirša vai nepareiza lietošana var radīt bīstamas traumas vai būt par nāves cēloni lietotājam vai citiem.

Lūdzu izlasiet šo lietošanas pamācību uzmanīgi un pārliecinaties, ka pirms mašīnas lietošanas esat visu sapratīs.

Vienmēr lietojiet:

- Aizsargķiveri, ja pastāv kritošu priekšmetu risks
- Atzītas aizsargaustiņas
- Apstiprinātu acu aizsargapriekojumu

Izejošās ass maksimālais ātrums, apgr./min

Šis ražojums atbilst spēkā esošajām CE direktīvām.

Sargieties no mestiem un rikošetā atlecošiem priekšmetiem.

Mašīnas lietotājam jānodrošina, lai darba vietai tuvāk par 15 metriem neatrodas citi cilvēki vai dzīvnieki.

Mašīnas, kas aprīkotas ar zāģasmeni vai zāles asmeni, nonākot saskarē ar cietiem priekšmetiem, var strauji mainīt virzienu sāņus. Asmens var amputēt rokas un kājas. Vienmēr nodrošiniet, lai citi cilvēki un dzīvnieki neatrastos darba vietai tuvāk par 15 metriem.

Bultas, kas norāda roktura stiprinājuma robežas.

Vienmēr lietojiet atzītus aizsargcimdus.

Izmantojiet neslidošus un stabilus zābakus.

Paredzēts tikai nemetāliskam, elastīgam griešanas aprikojumam, tas ir, trimera galvai ar trimera auklu.



Degvielas sūknis

Iestādiet gaisa vārstu "choke" pozīcijā.

Troksņu emisijas līmenis atbilstoši Eiropas Kopienas direktīvai. Mašīnas emisijas tiek norādītas daļā Tehniskie dati un uzlīmē.

Iedarbināšanas instrukcija

**Pārējie uz mašīnas norādītie simboli/norādes atbilst noteiktai valstu sertifikācijas prasībām.**

Motoru izslēdz, stop kontaktu pavirzot stop pozīcijā. **UZMANĪBU!** Stop kontakts automātiski atgriežas iedarbināšanas pozīcijā. Lai izvairītos no nejaušas iedarbināšanas, aizdedzes sveces uzgalis vienmēr ir jāatvieno no aizdedzes sveces jebkurā montāžas, kontroles un/vai apkopes gadījumā.

Vienmēr lietojiet atzītus aizsargcimdus.

Nepieciešama regulāra tīrīšana.

Pārbaudīt, apskatot.

Jāizmanto apstiprināts acu aizsargapriekojums.

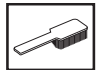
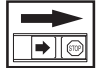

## Saturs

### SIMBOLU NOZĪME

Simboli ..... 33

### SATURS

Saturs ..... 34

### IEVADS

Godājamais klient! ..... 35

### KAS IR KAS?

Kas ir kas krūmgriezim? ..... 36

### VISPĀRĒJAS DROŠĪBAS INSTRUKCIJAS

Pirms iedarbināšanas ievērojiet sekojošo: ..... 37

Svarīgi ..... 38

Individuālais drošības aprīkojums ..... 38

Mašīnas drošības aprīkojums ..... 39

Griešanas aprīkojums ..... 42

### MONTĀŽA

Stūres un akseleratora roktura montāža ..... 45

Saliekamā takelāžas stieņa montāža un demontāža .. 45

Griešanas aprīkojuma montāža ..... 46

Aizsarga pagarinājuma uzstādīšana ..... 46

Asmens aizsarga, zāles asmens un zāles naža  
montāža ..... 46

Asmens aizsarga un zāgasmens montāža ..... 47

Pārējā aizsargaprīkojuma un griešanas aprīkojuma  
montāža ..... 47

Uzkabes un krūmgrieža noregulēšana ..... 48

Standarta uzkabes siksnas ..... 48

### DEGVIELAS LIETOŠANA

Drošība darbā ar egvielu ..... 50

Degviela ..... 50

Degvielas uzpildīšana ..... 51

### IEDARBINĀŠANA UN APSTĀDINĀŠANA

Pārbaude pirms iedarbināšanas ..... 52

Iedarbināšana un apstādīšana ..... 52

### DARBA TEHNIKA

Vispārējās darba instrukcijas ..... 54

### APKOPE

Karburators ..... 58

Trokšņa slāpētājs ..... 58

Dzesēšanas sistēma ..... 59

Reduktors ..... 59

Gaisa filtrs ..... 59

Izjaucamais takelāžas stienis ..... 60

Aizdedzes svece ..... 60

Apkopes grafiks ..... 61

### TEHNISKIE DATI

Tehniskie dati ..... 62

Garantija par atbilstību EK standartiem ..... 63

## Godājamais klient!

Apsveicam jūs ar izvēli, iegādājoties Husqvarna izstrādājumu! Husqvarna tradīcijām bagātā vēsture sākas 1689. gadā, kad karalis Kārlis XI atļāva Huskvarnas upes krastā atļāva uzcelt muskešu fabriku. Novietojums pie Huskvarnas upes bija loģisks, jo upi varēja izmantot elektroenerģijas ieguvei. Vairāk nekā 300 gadu laikā fabrika ir ražojusi visdažādākos izstrādājumus, sākot no malkas krāsniem līdz modernām virtuves mašīnām, šujmašīnām, velosipēdiem, motocikliem utt. 1956. gadā tika izlaista pirmā zālāja plaujmašīna un 1959. gadā pirmais motorzāģis, kurus Husqvarna ražo joprojām.

Husqvarna šodien ir pasaulē vadošais mežu un dārzu izstrādājumu ražotājs, kura produktus raksturo kvalitāte un augsti tehniskie parametri. Biznesa idejas pamatā ir motorizētu izstrādājumu izstrādāšana, mārketinga un ražošanas meža un dārzu kā arī celtniecības vajadzībām. Husqvarna mērķis ir būt avangardā ergonomikas, ērtību, drošības un vides saudzēšanas jomās, tāpēc izstrādājumi tiek pastāvīgi uzlaboti tieši šajos aspektos.

Mēs esam pārliecināti, ka jūs ar gandarījumu novērtēsiet mūsu produktu kvalitāti un tehniskās iespējas. Jebkurš mūsu izstrādājumu pirkums nodrošina jums profesionālu palīdzību, kad nepieciešams remonts un apkope. Ja precīti jūs nopērkat citur nekā mūsu specializētos veikalos, uzziniet, kur atrodas tuvākā specializētā servisa darbnīca.

Mēs ceram, ka Jūs būsiet apmierināts ar iegādāto mašīnu un tā Jums izcili kalpos daudzus gadus. Atcerieties, ka šī lietošanas pamācība ir svarīgs dokuments. Ievērojot tās saturu (lietošana, serviss, apkope utt.), Jūs būtiski pagarināsiet mašīnas mūžu un tās otrreizējo vērtību. Ja jūs pārdosiet to, nododiet lietošanas pamācību jaunajam īpašniekam.

Paldies, ka jūs lietojat Husqvarna izstrādājumu!

Husqvarna AB pastāvīgi strādā, lai pilveidotu savus izstrādājumus un tāpēc saglabā tiesības izdarīt izmaiņas, piem., izstrādājumu formā un izskatā bez iepriekšēja paziņojuma.

## KAS IR KAS?

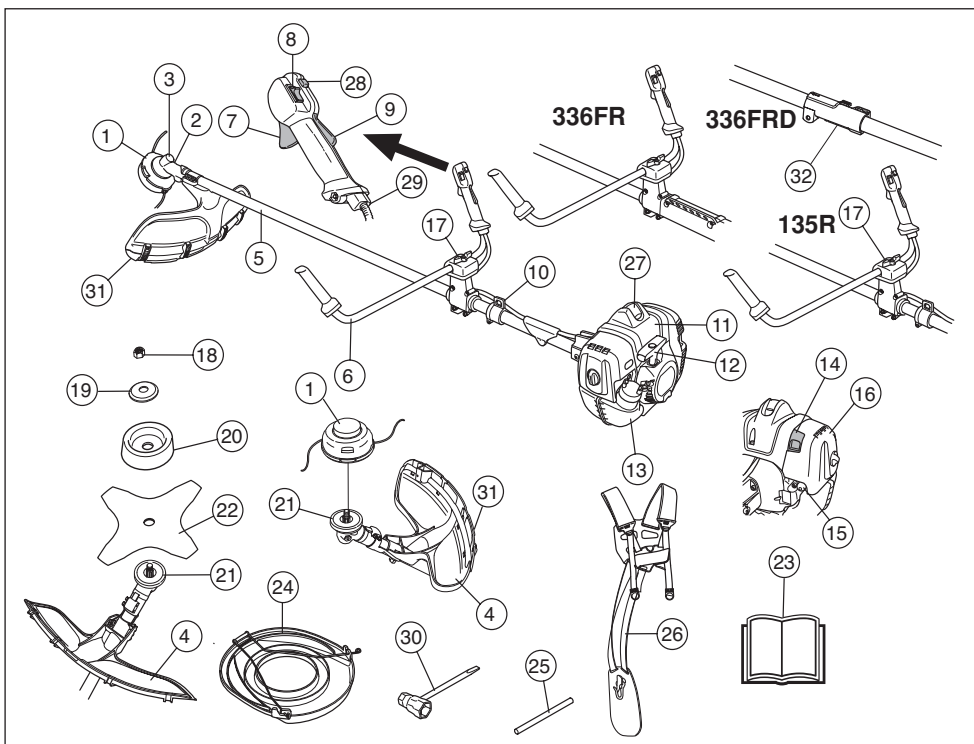

### Kas ir kas krūmgriezim?

- |  |  |
|--|--|
| 1 Trimeris galviņa                       | 17 Manuālas regulēšanas skrūve                 |
| 2 Smērvielu uzpilde, reduktors           | 18 Kontruzgrieznis                             |
| 3 Reduktors                              | 19 Fiksācijas paplāksnis                       |
| 4 Griešanas aprikojuma aizsargaprikojums | 20 Atbalsta plātne                             |
| 5 Takelāžas stienis                      | 21 Atbalsta segments                           |
| 6 Stūre                                  | 22 Asmens                                      |
| 7 Droseļvārsta regulators                | 23 Lietošanas pamācība                         |
| 8 Stop slēdzis                           | 24 Transporta aizsargaprikojums                |
| 9 Droseles blokators                     | 25 Fiksācijas tapa                             |
| 10 Uzkares cilpa                         | 26 Uzkares siksnas                             |
| 11 Cilindra vāks                         | 27 Aizdedzes sveces uzgalis un aizdedzes svece |
| 12 Startera rokturis                     | 28 Startera poga                               |
| 13 Degvielas tvertne                     | 29 Akselerācijas troses regulēšana             |
| 14 Droseļvārsts                          | 30 Kombinētā atslēga                           |
| 15 Degvielas sūknis                      | 31 Aizsarga paplašinājums                      |
| 16 Gaisa filtra vāks                     | 32 Takelāžas stienis savienojums               |

# VISPĀRĒJAS DROŠĪBAS INSTRUKCIJAS

## Pirms iedarbināšanas ievērojiet sekojošo:

- Uzmanīgi izlasīt ekspluatācijas instrukciju.
- Pārbaudīt, vai ir pareizi uzstādīts un noregulēts griešanas aprīkojums.



**BRĪDINĀJUMS!** Ilgstoša uzturēšanās troksnī var radīt nopietnas dzirdes traumas. Tāpēc vienmēr lietojiet dzirdes aizsargaustiņas.



**BRĪDINĀJUMS!** Nekādos apstākļos nedrīkst bez ražotāja atļaujas izmainīt šīs mašīnas sākuma konstrukciju. Lietojiet oriģinālās rezerves daļas. Neatļautas izmaiņas un/vai neatļauti piederumi var novest pie traumām vai beigties ar tehnikas izmantotāja un citu personu nāvi.



**BRĪDINĀJUMS!** Meža tīrīšanas zāģis, krūmgriezis vai trimēris, to pavirši vai nepareizi lietojot, var būt bīstams darbarīks, kas lietotājam vai citiem var radīt bīstamas traumas vai būt par nāves cēloni. Tāpēc ir ļoti svarīgi pirms lietošanas izlasīt un izprast šīs instrukcijas saturu.

# VISPĀRĒJAS DROŠĪBAS INSTRUKCIJAS

## Svarīgi

### SVARĪGI!

Mašīna ir paredzēta tikai zāles apgriešanai, zāles plaušanai un/vai meža tīrīšanai.

Uz lietošanu var attiekties valsts vai vietējie noteikumi. Ievērojiet norādītos noteikumus.

Ar šo motora bloku jūs drīkstat lietot vienīgi tos griešanas aprikojuma piederumus, kurus iesakām nodaļā Tehniskie dati.

Nekad nelietojiet iekārtu, ja esat noguris, slims, esat lietojis alkoholu vai medikamentus, kas var ietekmēt redzi, novērtēšanas spēju un koordināciju.

Lietojiet individuālo drošības aprikojumu. Skatīt norādījumus zem rubrikas Individuālais drošības aprikojums.

Nekad nelietojiet mašīnu, kas ir pārveidota tā, ka tā neatbilst sākotnējai konstrukcijai.

Nekad nelietojiet bojātu mašīnu. Ievērojiet šajā rokasgrāmatā aprakstītās drošības pārbaudes, tehniskās apkopes un remonta instrukcijas. Dažus apkopes un remonta darbus drīkst veikt tikai apmācīti un kvalificēti speciālisti. Skatiet instrukcijas nodaļā Apkope.

Pirms iedarbināšanas jābūt piestiprinātiem visiem pārsegumiem, aizsargiem un rokturiem. Lai izvairītos no elektriskās strāvas trieciena, nodrošiniet, lai aizdedzes sveces vāks un aizdedzes vads nebūtu bojāti.

Mašīnas lietotājam jānodrošina, lai citi cilvēki vai dzīvnieki darba laikā neatrastos darba vietai tuvāk par 15 metriem. Ja vairāki lietotāji strādā vienā darba vietā, drošības attālumam starp tiem jābūt vismaz divas reizes lielākam par koku garumu, taču ne mazākam par 15 metriem.

Pirms lietošanas veiciet mašīnai vispārējo pārbaudi, skat. apkopes grafiku.



**Motora atvēršana anulē šī ķēdes zāga ES tipa apstiprinājumu.**



**BRĪDINĀJUMS!** Šis aparāts darbības laikā rada elektromagnētisko lauku. Pie nosacītiem apstākļiem šis lauks var traucēt aktīvā vai pasīvā medicīniskā implanta darbību. Lai mazinātu risku gūt nopietnus vai dzīvībai bīstamus ievainojumus, personām ar medicīnisko implantu iesakām pirms aparāta ekspluatācijas konsultēties ar savu ārstu un medicīniskā implanta ražotāju.



**BRĪDINĀJUMS!** Darbinot motoru slēgtā vai slīkti ventilētā telpā, var iestāties nāve no smokot vai saindēties ar oglekļa monoksīdu.



**BRĪDINĀJUMS!** Nekad neļaujiet bērniem lietot mašīnu vai būt tās tuvumā. Sakarā ar to, ka mašīna ir aprīkota ar atspērotu stop kontaktu, kas atrodas uz iedarbināšanas roktura un to var iedarbināt ar mazu ātrumu un mazu spēku, arī mazi bērni noteiktos apstākļos var panākt spēku, lai iedarbinātu mašīnu. Tas var izsaukt nopietnu miesas bojājumu risku. Tāpēc gadījumos, kad mašīna netiek pieskatīta, noņemiet aizdedzes sveces uzgali.

## Individuālais drošības aprikojums

### SVARĪGI!

Meža tīrīšanas zāģis, krūmgriezis vai trimēris, to pavirši vai nepareizi lietojot, var būt bīstams darbarīks, kas lietotājam vai citiem var radīt bīstamas traumas vai būt par nāves cēloni. Tāpēc ir ļoti svarīgi pirms lietošanas izlasīt un izprast šīs instrukcijas saturu.

Jebkuros mašīnas lietošanas gadījumos ir jālieto valsts iestāžu atzīts individuālais aizsargaprikojums. Individuālais aizsargaprikojums nesamazina traumu risku, bet tikai samazina ievainojuma bīstamības pakāpi nelaimīgas gadījumā. Lūdziet pārdevēja palīdzību, izvēloties nepieciešamo aprikojumu.



**BRĪDINĀJUMS!** Lietojot dzirdes aizsargaustīnas, esiet vienmēr uzmanīgs, lai dzirdētu brīdinājumu signālus vai saucienus. Dzirdes aizsargaustīnas noņemiet uzreiz, kad motors apstādināts.

### ĶĪVERE

Aizsargķiveri, ja pastāv kritošu priekšmetu risks

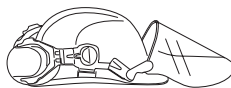

### AIZSARGAUSTĪNAS

Lietojiet aizsargaustīnas ar pietiekošu trokšņu slāpēšanas spēju.



# VISPĀRĒJAS DROŠĪBAS INSTRUKCIJAS

## ACU AIZSARGAPRĪKOJUMS

Vienmēr ir jālieto apstiprināts acu aizsargaprīkojums. Atzītas aizsargbrilles jālieto arī tad, ja tiek izmantots vizieris. Atzītas aizsargbrilles ir tādas, kas atbilst ASV standarta ANSI Z87.1 vai ES valstu standarta EN 166 prasībām.



## CIMDI

Cimdi jālieto nepieciešamības gadījumos, piemēram, montējot griešanas aprīkojumu.



## ZĀBAKI

Izmanto zābakus ar tērauda purngalu un neslidošu zoli.



## APĢĒRBS

Lietojiet pret iepilsumiem izturīga auduma apģērbu un izvairieties no pārāk vaļīgām drēbēm, kas viegli ieķeras krūmos un zaros. Vienmēr valkājiet izturīgas garās bikses.

Negreznējieties ar rotas lietām, nevelciet šortus, sandales un nestrādājiet basām kājām. Uzmanieties, lai mati nekarājas uz pleciem.

## PIRMĀS PALĪDZĪBAS APTIECIŅA

Pirmās medicīniskās palīdzības aptieciņai ir vienmēr jābūt pa rokai.



## Mašīnas drošības aprīkojums

Šajā nodaļā tiek paskaidrota mašīnas drošības detaļu nozīme, to funkcijas un kā tiek veikta to kontrole un apkope, lai garantētu drošības aprīkojuma nevainojamu darbību. Lai atrastu šīs detaļas jūsu mašīnā, skatiet nodaļu Kas ir kas?

Mašīnas mūža garums var saīsināties un var pieaugt nelaimes gadījumu risks, ja pareizi netiek veikta mašīnas apkope un, ja servisu un/vai remontu neveic profesionāli. Ja jums ir nepieciešama papildu informācija, sazinieties ar tuvāko servisa darbnīcu.

**SVARĪGI!** Mašīnas servisu un labošanu var veikt personas ar speciālu izglītību. Īpaši tas attiecas uz mašīnas drošības aprīkojumu. Ja mašīna neatbilst zemāk uzskaitītās kontroles prasībām, jums ir jāgriežas servisa darbnīcā. Jebkuras mūsu preces iegāde garantē profesionālas labošanas un servisa pieejamību. Ja pārdevējs, kas jums pārdeva mašīnu, nav mūsu firmas dīlers, palūdziet no viņa tuvākā specializētā servisa adresi.



**BRĪDINĀJUMS!** Nekad nelietojiet mašīnu ar bojātu drošības aprīkojumu. Mašīnas drošības aprīkojums ir jākontrolē un jāuztur, pamatojoties uz šajā nodaļā izklāstīto instrukciju. Ja jūsu mašīna neatbilst kontroles prasībām, nododiet to labošanai servisa darbnīcā.

## Droseles blokators

Droseles blokators ir konstruēts, lai novērstu droseles netišu iedarbināšanu. Kad jūs nospiežat blokatoru (A) (satverot rokturi), tas atbrīvo droseles gaili (B). Kad jūs atlaižat rokturi, tad droseles gailis un Droseles blokators atgriežas savās izejas pozīcijās. Šo kustību izraisa divas atsevišķas atsperes. Šis izkārtojums nozīmē, ka drosele automātiski ieslēdzas tukšgaitas pozīcijā, kad rokturis tiek atlaists.

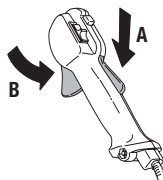

Pārliecināties, ka drosele ir noblokēta tukšgaitā, kad droseles blokators ir savā izejas pozīcijā.

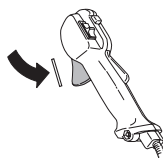

Nospiediet droseles blokatoru un pārliecināties, ka tas atgriežas sākotnējā pozīcijā, kad to atkal palaizāt.



# VISPĀRĒJAS DROŠĪBAS INSTRUKCIJAS

Pārbaudiet, vai drosele un Droseles blokators kustās brīvi un, ka atspere darbojas pareizi.

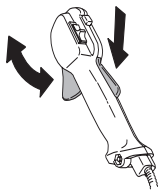

Skatiet norādījumus zem rubrikas Iedarbināšana. Iedarbiniet mašīnu un padodiet pilnu gāzi. Atlaidiet droseļi un pārbaudiet, vai griešanas aprikojums apstājas un paliek nekustīgs. Ja griešanas aprikojums griežas, kad drosele ir tukšgaitas pozīcijā, tad jāpārbauda karburatora tukšgaitas noregulējums. Skatiet norādījumus zem rubrikas Apkope.

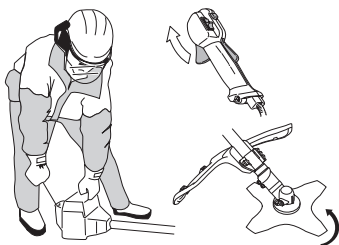

## Stop slēdzis

Lietojiet stop slēdzi, lai izslēgtu motoru.



Iedarbiniet motoru un pārliecinieties, ka motors apstājas, kad stop slēdzi pārbīda uz stop pozīciju.

## Griešanas aprikojuma aizsargaprikojums



Šis aizsargs ir paredzēts, lai novērstu darba laikā vieglu priekšmetu izsviešanu lietotāja virzienā. Aizsargs ierobežo arī lietotāja kontaktu ar griešanas aprikojumu.

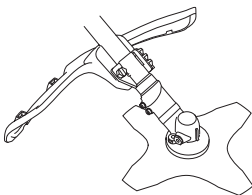

Pārbaudiet, vai aizsargaprikojums ir nebojāts un nav ieplaisājis. Nomainiet aizsargaprikojumu, ja tas ir cietis triecienus vai ir ieplaisājis.

Vienmēr lietojiet specifiskam griešanas aprikojumam speciāli rekomendētu aizsargaprikojumu. Skatiet nodaļu Tehniskie dati.



**BRĪDINĀJUMS!** Nekādā gadījumā nedrīkst izmantot griešanas aprikojumu, ja nav uzstādīts atzīts aizsargaprikojums. Skatīt nodaļu Tehniskie dati. Ja aizsargaprikojums tiek uzstādīts nepareizi vai tas ir bojāts, tas var izraisīt nopietnas traumas.

## Vibrāciju samazināšanas sistēma



Jūsu mašīna ir aprīkota ar vibrāciju slāpēšanas sistēmu, kas ir konstruēta, lai mazinātu vibrācijas un padarītu darbu maksimāli vieglāku.

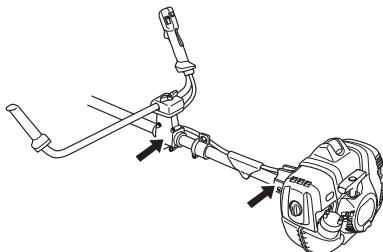

Nepareizi uztieta aukla vai neass un nepareizi uzstādīts griešanas aprikojums (nepareizs tips vai nepareizi uzasināts, skatīt nodaļu Asmens asināšana) paaugstina vibrācijas līmeni.

Vibrāciju slāpēšanas sistēma samazina vibrāciju pārvadīšanu starp motora bloku/griešanas aprikojumu un mašīnas rokturiem.

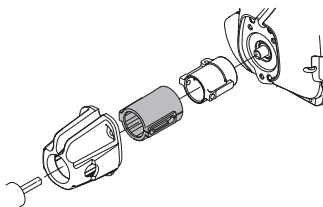

Regulāri pārbaudiet, vai vibrāciju slāpēšanas aprikojumā nav redzamas plaisas un deformācijas.



# VISPĀRĒJAS DROŠĪBAS INSTRUKCIJAS



**BRĪDINĀJUMS!** Personām ar asinsrites traucējumiem pārmērīga atrašanās vibrāciju ietekmē var izraisīt asinsrites vai nervu sistēmas saslimšanu. Apmeklējiet ārstu, ja jūtat pārmērīgas vibrāciju ietekmes simptomus. Tie var būt tirpšana, nejutīgums, kutināšanas izjūtas, "dūrieni", sāpes, normāla spēka pazušana vai pavājināšanās, izmaiņas ādas krāsā un tās struktūrā. Šie simptomi parasti ir novērojami pirkstos, rokās vai locītavās. Risks ieaug pie zemām temperatūrām.

## Ātras atvienošanas sprādze

Priekšpusē atrodas viegli pieejama ātras atvienošanas sprādze, kas garantē drošību, ja motors aizdegas vai citos gadījumos, kad nepieciešams ātri atbrīvoties no mašīnas un uzkabes. Skatīt norādījumus zem rubrikas Uz kabes un meža tīrīšanas zāģa regulēšana.

Dažas uzkabes ir aprīkotas ar ātrās atvienošanas sprādzi pie āķa.

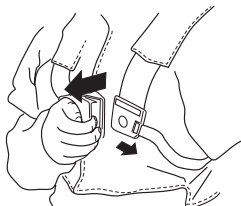

Pārbaudiet, vai uzkabes siksnas ir pareizi novietotas. Kad uzkabe un mašīna ir noregulēta, pārbaudiet, vai darbojas uzkabes ātras atvienošanas sprādze.

## Trokšņa slāpētājs



**BRĪDINĀJUMS!** Nekad neizmantojiet mašīnu iekštelpās vai telpās bez ierīkotas ventilācijas. Atgāzes satur monoksīdu, kas ir bez smaržas, indīga un dzīvībai bīstama gāze.

Trokšņu slāpētājs ir konstruēts, lai iespējami maksimāli mazinātu troksni un, lai novirzītu motora izplūdes gāzes prom no lietotāja. Ar katalizatoru aprīkots klusinātājs ir paredzēts arī izplūdes gāzēs esošo kaitīgo vielu samazināšanai.



Valstis ar siltu un sausu klimatu ugunsgrēku risks ir pašsaprotams. Tāpēc daži trokšņu slāpētāji ir aprīkoti ar tā saucamo dzirkstelju uztveršanas režīģi. Pārļiecinieties, vai jūsu mašīnas trokšņu slāpētājam ir šāds režģis.

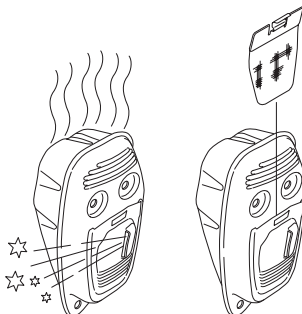

Trokšņu slāpētāja ekspluatācijā ļoti svarīgi ir sekot kontroles, apkopes un servisa instrukcijām.

Nekad nelieļojiet mašīnu ar bojātu trokšņu slāpētāju.



Regulāri pārbaudiet, vai trokšņu slāpētājs ir stingri piestiprināts mašīnai.

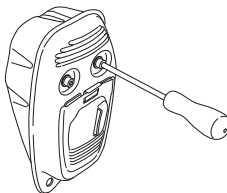

Ja jūsu mašīnas trokšņu slāpētājam ir dzirkstelju auzturēšanas režģis, tas ir regulāri jātira. Piesērējis režģis izraisis motora pārkaršanu un var radīt nopietnus motora bojājumus.

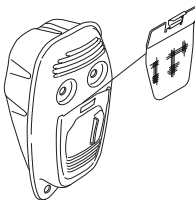

# VISPĀRĒJAS DROŠĪBAS INSTRUKCIJAS



**BRĪDINĀJUMS!** Trokšņu slāpētājs ar katalizatoru ļoti sakarst darba laikā, kā arī kādu laiku pēc apstāšanās. Tas atliecas arī uz darbību tukšgaitā. Pieskaršanās tam var izraisīt ādas apdegumus. Ievērojiet ugunsdrošību!



**BRĪDINĀJUMS!** Trokšņu slāpētājs satur kancerogēnas vielas. Ja trokšņu slāpētājs ir bojāts, izvairieties no tieša kontakta ar šīm vielām.



**BRĪDINĀJUMS!** Ievērojiet, ka:

Motora izplūdes gāzes ir karstas un var saturēt dzirksteles, kas var izraisīt ugunsgrēku. Nekad nedarbiniet mašīnu telpās vai viegli uzliesmojošu materiālu tuvumā.

## Kontruzgrieznis



Dažu griešanas aprikojuma veidu pievienošanai tiek izmantots kontruzgrieznis.

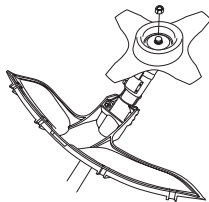

Montējot, piegrieziet uzgriezni pretēji griešanas aprikojuma rotācijas virzienam. Demontējot, atgrieziet uzgriezni griešanas aprikojuma rotēšanas virzienā. (IEVĒROT! Uzgriežņa vītne ir pa kreisi.) Pievelciet uzgriezni, izmantojot šarnīra uzgriežņu atslēgu.

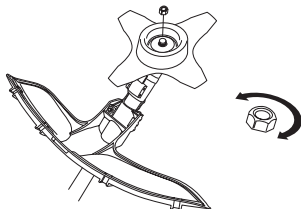

Kontruzgriežņa neilona daļa nedrīkst būt tik nodilusi, ka to var pagriezt ar roku. Neilona daļai jāiztur vismaz 1,5 Nm. Uzgrieznis jānomaina, kad tas ir lietots apmēram 10 reizes.

## Griešanas aprikojums

Šajā nodaļā tiek apskatīta griešanas aprikojuma pareiza ekspluatācija un apkope un korekta izvēle:

- Samazina mašīnas rāvienu tendenci.
- Maksimāla griešanas efektivitāti.
- Pagarina griešanas aprikojuma mūžu.

### SVARĪGI!

Griešanas aprikojumu lietot tikai komplektā ar mūsu ieteiktu aizsargaprikojumu! Skatiet nodaļu Tehniskie dati.

Lai pareizi uztītu trimerauklu un izvēlētos pareizu tās diametru, sekojiet griešanas aprikojumam pievienotajiem norādījumiem.

Asmeņu zobiem ir jābūt pareizi un labi uzasinātiem! Sekojiet mūsu ieteikumiem. Izlasiet arī norādījumus uz asmeņu iepakojuma.

Izlociet asmeni pareizi! Sekojiet mūsu instrukcijām un lietojiet ieteikto lekālu.



**BRĪDINĀJUMS!** Vienmēr apturiet motoru, pirms sākat rīkoties ar kādu griešanas aprikojumu. Tas var turpināt griezties arī pēc tam, kad drosele ir atlaista. Pārliecinieties, ka griešanas aprikojums ir pilnīgi apstājies un pirms darba ar griešanas aprikojuma atvienojiet kabeli no aizdedzes sveces.



**BRĪDINĀJUMS!** Nepareiza griešanas aprikojuma izvēle, kā arī nepareizi uzasināts asmens palielina atsitiena risku.

## Griešanas aprikojums

Zāgasmens ir paredzēts koksnes veida veģetācijas zāģēšanai.

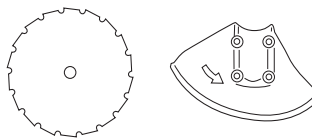

Zāles asmens un zāles nazis ir paredzēts rupjas zāles plaušanai.

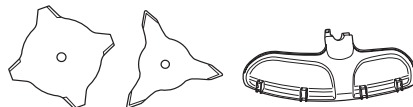

Trimera galva paredzēta zāles apgriešanai.



# VISPĀRĒJAS DROŠĪBAS INSTRUKCIJAS

## Pamatnoteikumi



Griešanas aprīkojumu lietot tikai komplektā ar mūsu ieteiktu aizsargaprīkojumu! Skatiet nodaļu Tehniskie dati.



Asmeņu griešanas šķautnēm ir jābūt labi un pareizi uzasinātām! Ievērojiet mūsu instrukcijas un izmantojiet ieteiktos vilēšanas šablonus. Nepareizi uzasināts vai nodilis asmens palielina nelaimes gadījumu iespēju.

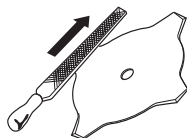

Pareizi uzasiniet zāgasmēni! Sekojiet mūsu instrukcijām un lietojiet ieteiktos asināšanas instrumentus. Nepareizi uzasināts asmens palielina noblokēšanās un atsitiena risku kā arī asmens bojājumus.

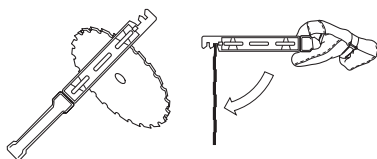

Pārbaudiet, vai griešanas aprīkojums nav bojāts vai ieleplaisājis. Bojāts griešanas aprīkojums vienmēr ir jānomaina.

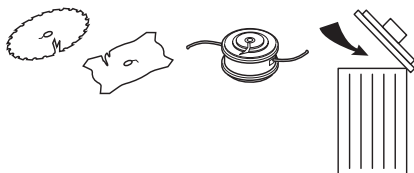

## Zāles naža un zāles asmeņa asināšana



Par pareizu asināšanu lasiet uz griešanas aprīkojuma iepakojuma. Asmens un nazis tiek asināts ar parasto plakano vīli.

• Visas šķautnes vilējiet vienādi, lai asmens rotējot saglabātu līdzsvaru.

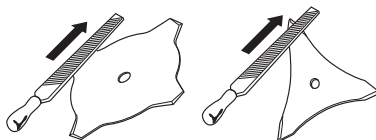

**BRĪDINĀJUMS!** Nekad nestrādājiet ar asmeni, kas ir saliekts, greizs, iespēgājis, salauzts vai kā citādi bojāts. Nekad nemēģiniet iztaisnot greizu asmeni, lai to atkal lietotu. Izmantojiet tikai paredzēta tipa oriģinālos asmeņus.

## Zāgasmēņa asināšana



• Par pareizu asināšanu lasiet uz griešanas aprīkojuma iepakojuma.

Pareizi asināts asmens ir priekšnoteikums efektīvam darbam un novērš nevajadzīgu asmens un krūmgrieža nodilšanu.



• Pārliecinieties, ka asmens atrodas uz laba atbalsta, kad vilējat. Lietojiet 5,5 mm apaļo vīli ar vīles rokturi.

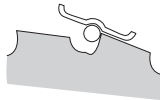

• Asināšanas leņķis ir 15°. Katru otro zobu asina pa labi un katru otro pa kreisi. Ja asmenim ir izsisti daudz robu ar akmeņiem, izņēmuma gadījumos ir vajadzīgs zobu augšpusi novilēt ar plakano vīli. Tādā gadījumā to izdariet

# VISPĀRĒJAS DROŠĪBAS INSTRUKCIJAS

pirms zobu asināšanas ar apalo vili. Visu zobu augšpusē jānovilē vienmēri.

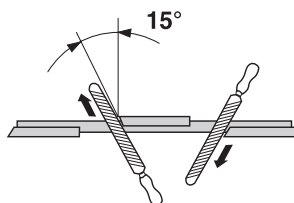

- Noregulējiet izlocījumu. Tam jābūt 1 mm.

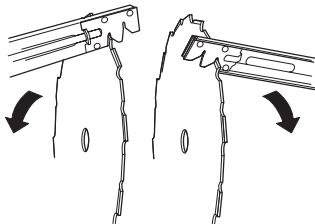

## Trimera galviņa

### SVARĪGI!

Vienmēr pārliecinieties, vai trimera aukla uz spoles ir uztieta stingri un vienmēri, pretējā gadījumā mašīnai var rasties jūsu veselībai bīstamas vibrācijas.

- Lietojiet tikai ieteikto trimera galvu un auklu. Tās ir ražotāja pārbaudītas kā piemērotas noteiktai motora jaudai. Tas ir sevišķi svarīgi, ja lietojat pilnīgi automātisku trimera galvu. Lietojiet tikai mūsu ieteikto griešanas aprīkojumu. Skatiet nodaļu Tehniskie dati.



- Pamatā mazākai mašīnai nepieciešamas mazas trimera galvas un otrādi. Tas ir tādēļ, ka, griežot zāli ar auklu, motors met auklu rādiusā ap trimera galvu un arī pārvar griežamās zāles pretestību.
- Auklas garums arī ir svarīgs. Garāka aukla pieprasa lielāku motora jaudu nekā īsa, tāda paša diametra aukla.
- Pārliecinieties, ka uz trimera aizsargaprīkojuma piestiprinātais nazis nav bojāts. To lieto, lai auklu nogrieztu pareizā garumā.
- Lai pagarinātu auklas darba mūžu, to var dažas dienas pamērcēt ūdenī. Tas padarīs auklu sikstāku un tā ilgāk kalpos.

# MONTĀŽA

## Stūres un akceleratora roktura montāža



- Izskrūvējiet skrūvi, kas atrodas droseles roktura aizmugurē.
- Ievadiet droseles rokturi stūres labajā pusē (skatīt attēlā).

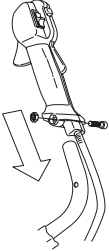

- Pielaižot pie stiprināšanas skrūves caurumu rokturi ar caurumu stūrē.
- Atkal ieleiciet skrūvi roktura aizmugures daļā.
- Ieskrūvējiet skrūvi cauri rokturim un stūrei. Piegrieziet to.

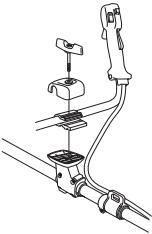

- Stiprinājuma detaļas piemontējiet kā redzams zīmējumā.
- Uzvelciet uz kabīni un iekāriet mašīnu āķī. Noregulējiet tā, ka mašīna atrodas ērtā darba pozīcijā, kad tā ir iekārta uz kabē.
- Piegrieziet fiksatoru.



## Saliekamā takelāžas stieņa montāža un demontāža



### Montāža

- Griežot pogu pretēji pulksteņrādītāju kustības virzienam, atbrīvojiet savienojumu.
- Savietojiet kāta caurules (A) izcilni ar bultiņu uz savienojuma (B).

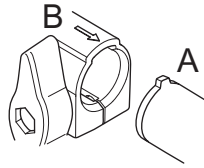

Stumiet kāta cauruli savienojumā, līdz tā ar klikšķi nofiksējas vietā.

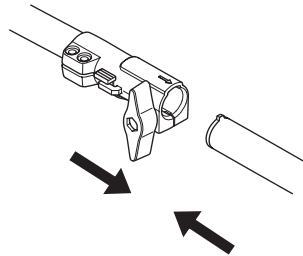

Pirms lietošanas cieši aizskrūvējiet kloķi.

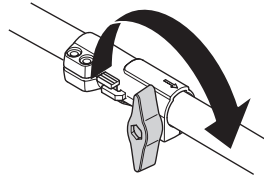

### Demontāža

Pagriežot kloķi (vismaz 3 reizes), atbrīvojiet savienojumu.

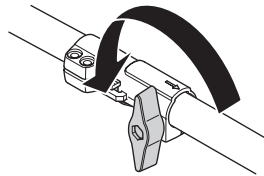

# MONTĀŽA

Nospiediet un turiet pogu (C). Stingri turot dzinēja galu, velciet kātu taisni laukā no savienojuma.

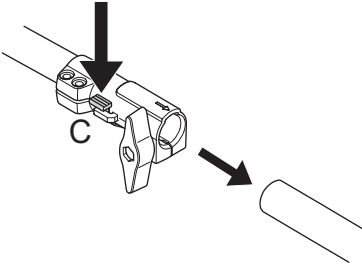

## Griešanas aprikojuma montāža



### BRĪDINĀJUMS!

Uzstādot griešanas aprikojumu ir ļoti būtiski, lai atbalsta segmenta/fiksācijas paplākšņa vadības detaļa ievietotos tieši griešanas aprikojuma centra caurumā. Nepareizi piestiprināts griešanas aprikojums var izraisīt nopietnas un dzīvībai bīstamas traumas.

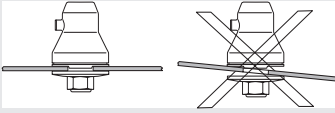

BRĪDINĀJUMS! Nekādā gadījumā nedrīkst izmantot griešanas aprikojumu, ja nav uzstādīts atzīts aizsargaprikojums. Skatīt nodaļu Tehniskie dati. Ja aizsargaprikojums tiek uzstādīts nepareizi vai tas ir bojāts, tas var izraisīt nopietnas traumas.

SVARĪGI! Lai strādātu ar zāgasmēni vai zāles asmeni, mašīnai jābūt apriotai ar atbilstošu stūri, asmens aizsargu un uzskabi.

## Aizsarga pagarinājuma uzstādīšana



**UZMANĪBU!** Aizsarga pagarinājums ir jāuzstāda katru reizi, kad tiek izmantota trimera galva/plastmasas asmeņi un kombinētais aizsargs. Aizsarga pagarinājums ir jānoņem katru reizi, kad tiek izmantots zāles plāvēja asmeņi un kombinētais aizsargs.

Ievietojiet aizsarga pagarinājuma vadotni kombinētā aizsarga atverē. Pēc tam iespiediet aizsarga pagarinājumu tam paredzētajā vietā uz aizsarga, izmantojot četrus ātros aizslēgus.

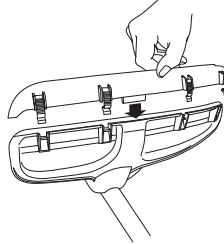

Aizsarga pagarinājums ir viegli noņemams ar aizdedzes sveces uzgriežņu atslēgas palīdzību, skatiet attēlu.

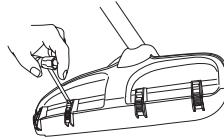

## Asmens aizsarga, zāles asmens un zāles naža montāža

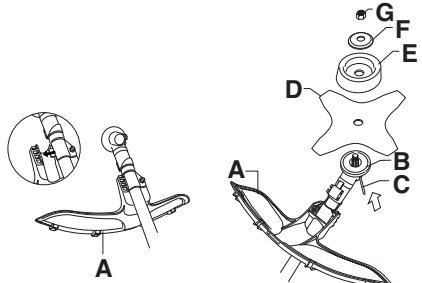

- Asmens aizsargs/kombiaizsargs (A) ir iekājams cieši takelāžas stienā stiprinājumā un nostiprināms ar vienu skrūvi. **UZMANĪBU!** Pārlicinieties, ka ir noņemts aizsarga pagarinājums.

Lietojiet ieteikto asmens aizsargu. Skatīt nodaļu Tehniskie dati.

- Uzlieciet atbalsta segmentu (B) uz izejošās ass.
- Grieziet asmens asi, kamēr viens no atbalsta segmenta caurumiem sakrīt ar attiecīgu caurumu karterī.
- Ielieciet fiksācijas tapu (C) caurumā, lai noslēgtu asi.
- Novietojiet asmeni (D), atbalsta blodiņu (E) un fiksācijas paplākšni (F) uz izejošās ass.
- Uzstādiat uzgriezni (G). Uzgrieznis jāpievelk ar 35–50 Nm griezes momentu. Izmantojiet darbariku komplektā

# MONTĀŽA

iekļauto uzgriežņu atslēgu. Satveriet atslēgas rokturi iespējami tuvu asmens aizsargam. Uzgriezni piegriež, atslēgu griežot pretēji rotācijas virzienam (UZMANĪBU! kreisā vītne).

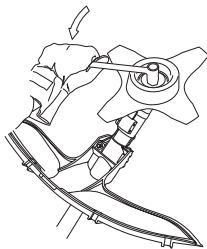

## Asmens aizsarga un zāgasmens montāža

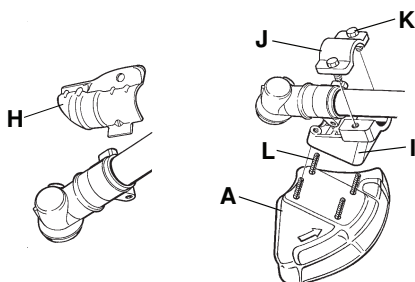

- Demontējiet stiprinājuma plātni (H). Piemontējiet adapteru (I) un virsliki (J) ar divām skrūvēm (K) kā redzams attēlā. Asmens aizsargs (A) tiek piemontēts ar 4 skrūvēm (L) pret adapteru kā redzams attēlā.

**UZMANĪBU!** Lietojiet ieteikto asmens aizsargu. Skatīt nodaļu Tehniskie dati.

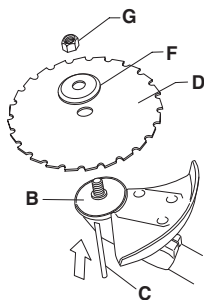

- Uzlieciet atbalsta segmentu (B) uz izejošās ass.
- Grieziet asmens asi, kamēr viens no atbalsta segmenta caurumiem sakrīt ar attiecīgu caurumu karteri.

- Ielieciet fiksācijas tapu (C) caurumā, lai noslēgtu asi.
- Uzlieciet asmeni (D) un fiksācijas paplāksni (F) uz izejošās ass.
- Uzstādiat uzgriezni (G). Uzgriezni jāpievelk ar 35–50 Nm griezes momentu. Izmantojiet darbarīku komplektā iekļauto uzgriežņu atslēgu. Satveriet atslēgas rokturi iespējami tuvu asmens aizsargam. Uzgriezni piegriež, atslēgu griežot pretēji rotācijas virzienam (UZMANĪBU! kreisā vītne).

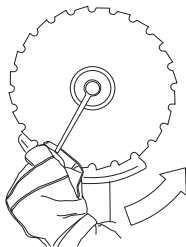

- Piegriežot un atsvabinot zāgasmens uzgriezni, pastāv iespēja ievainot rokas ar zāgasmens zobiem. Vienmēr turiet rokas tā, ka tās sargā asmens aizsargs. Vienmēr izmantojiet atslēgu ar garu kātu. Attēlā ir redzams, kur jātur uzgriežņu atslēga, atgriežot un piegriežot uzgriezni.

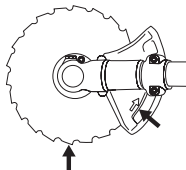

## Pārējā aizsargaprīkojuma un griešanas aprīkojuma montāža



- Piemontējiet trimera aizsargu/kombiaizsargu (A), kas paredzēts darbam ar trimera galvu/plastmasas nažiem. **UZMANĪBU!** Pārliedzinieties, ka ir uzstādīts aizsarga pagarinājums.

Trimera aizsargu/kombinēto aizsargu (A) uzāķējiat uz turētāja (M) abiem āķiem. Aplieciet aizsargu ap takelāžas stieni un piegriežiet ar skrūvi (L) takelāžas stienja otrā pusē. Izmantojiet šķelttapu (C). Ielieciet šķelttapu skrūves galviņā un piegriežiet. Skatīt attēlu.

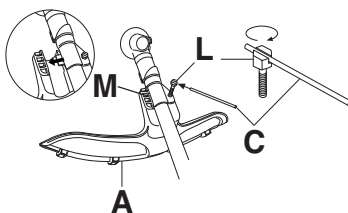

# MONTĀŽA

- Uzlieciēt atbalsta segmentu (B) uz izejošās ass.

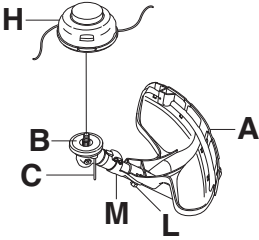

- Grieziet asmens asi, kamēr viens no atbalsta segmenta caurumiem sakrīt ar attiecīgu caurumu karterī.
- Ielieciet fiksācijas tapu (C) caurumā, lai noslēgtu asi.
- Uzskrūvējiet trimera galvu/plastmasas nažus (H) pretēji tās griešanās virzienam.

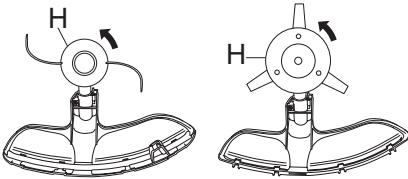

- Demontāža notiek apgrieztā secībā.

## Uzkabes un krūmgrieža noregulēšana



**BRĪDINĀJUMS!** Strādājot ar krūmgriezi, vienmēr turiet to iekārtu uzkabē. Ja to nedarīsiet, jūs nespēsiet droši vadīt krūmgriezi un jūs varat ievainot sevi vai citus. Nekad nelietojiet uzkabi ar bojātu ātras atvienošanas sprādzi.

## Standarta uzkabes siksnas



## Ātras atvienošanas sprādze

Priekšpusē ir pieejama ātri un viegli sasniedzama uzkabes ātras atvienošanas sprādze. Izmantojiet to, ja aizdegas motors vai gadās kāda cita avārijas situācija, kad nepieciešams ātri atbrīvoties no uzkabes un mašīnas.

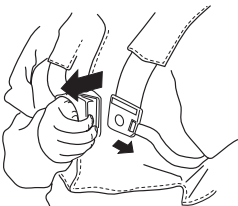

## Vienāda slodze uz pleciem

Labi noregulēta uzkabe un mašīna ievērojami veicina ērtu strādāšanu. Noregulējiet uzkabi labākai darba stājai. Nosprigojiet sānu siksnas tā, ka slodze ir vienādi sadalīta uz abiem pleciem.



## Pareizais augstums

### 1 Meža tīrīšana

Meža tīrīšanas darbos mašīna ir jāpārnēsā uzkabē, lai griešanas aprīkojums ir nedaudz paliecies uz priekšu attiecībā pret zemes līmeni. Augstumu regulējiet ar uzkares āķa siksnu, kas atrodas pie uzkabes.

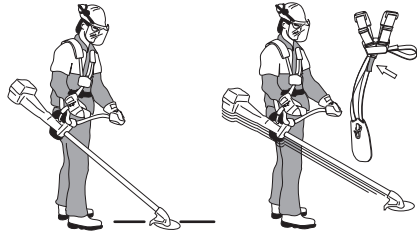

### 2 Zāles pļaušana

Griežot zāli, mašīna ir jāpārnēsā uzkabē, lai griešanas aprīkojums ir nedaudz paliecies uz priekšu attiecībā pret zemes līmeni.

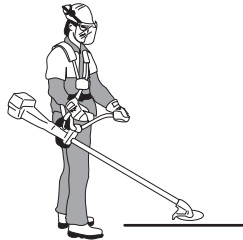



## Pareiza nobalansēšana

### 1 Meža tīrīšana

Mašīna tiek balansēta, pārvietojot uzkares cilpu uz priekšu un atpakaļ. Dažiem modeļiem uzkares cilpa ir fiksēta, taču tādos gadījumos tai ir vairāki caurumi priekš uzkares āķa. Mašīnai ir pareizs līdzsvars, kad tā brīvi karājas taisnā leņķī uzkares āķī. Tādā veidā samazinās risks, ka, atlaižot stūri, jūs iezāgēsiet akmeņos.

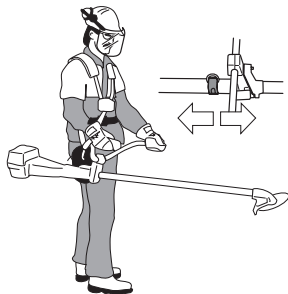

### 2 Zāles pļaušana

Nobalansējiet asmeni ērtā griešanas augstumā, resp., tuvu zemei.



# DEGVIELAS LIETOŠANA

## Drošība darbā ar degvielu

Nekad nedarbiniet mašīnu:

- 1 Ja uz tā ir uzlijuši degviela. Saslaukiet izlijušo un ļaujiet degvielas atlikumiem izgarot.
- 2 Ja jūs esat aplējuši sevi vai savas drēbes ar degvielu, pārģērbieties. Nomazgājiet tās ķermeņa daļas, kas bija kontaktā ar degvielu. Izmantojiet ziepes un ūdeni.
- 3 Ja mašīnai pamanat degvielas sūci. Regulāri pārbaudiet, vai degvielas tvertnes vākā un degvielas vados nav sūces. Noplūdes gadījumā sazinieties ar tehniskās apkalpes dienesta pārstāvi.

## Transportis un uzglabāšana

- Uzglabājiet un pārvadājiet mašīnu un degvielu tā, ka nekāda noplūde vai garaiņi nevar nonākt kontaktā ar dzirkstelēm vai atklātu liesmu, piemēram, no elektriskām mašīnām, elektriskiem motoriem, elektrokontaktiem/strāvas slēdžiem vai apkures katliem.
- Vienmēr glabājiet un pārvadājiet degvielu tikai speciāli šiem nolūkiem atzītās tvertnēs.
- Pirms noliekat mašīnu glabāties uz ilgāku laiku, izceciniet visu degvielu. Noskaidrojiet tuvākajā DUS, kur ir atļautas vietas pārpalikušas degvielas izgāšanai. Labi ventilētā zonā iztukšojiet tvertni piemērotos traukos.
- Raugiet, lai pirms novietošanas ilgstošā uzglabāšanā mašīna ir labi notīrīta un tai ir veikts pilnīgs serviss.
- Kad pārvadājat vai uzglabājat mašīnu, vienmēr uzlieciet griešanas aprīkojuma transportēšanas aizsargu.
- Aparātu var droši pārvadāt transportēšanas laikā.
- Lai izvairītos ne nejaušas motora iedarbināšanas, aizdedzes sveces uzgalis vienmēr ir jāņemem ilgstošas glabāšanas gadījumos, reizēs, kad tā netiek pieskatīta un visos servisa gadījumos.
- Pirms ievietojiet mašīnu uzglabāšanas telpā, ļaujiet dzinējam atdzist.



**BRĪDINĀJUMS!** Esiet ļoti uzmanīgs, apejoties ar degvielu. Atcerieties, ka pastāv aizdegšanās, eksplozijas un garaiņu ieelpošanas risks.

## Degviela

**UZMANĪBU!** Iekārta ir aprīkota ar divtaktu dzinēju un tā ir jādarbina ar benzīna un divtaktu dzinējiem piemērotas eļļas maisījumu. Ļoti svarīgi ir noteikt precīzu eļļas daudzumu, lai iegūtu pareizu maisījumu. Maisot nelielu degvielas daudzumu, pat nelielas neprecizitātes var būtiski ietekmēt maisījuma sastāvdaļu attiecības.



**BRĪDINĀJUMS!** Degviela un degvielas tvaiki ir ļoti ugunsbīstami un var izraisīt nopietnas traumas gan ieelpojot, gan nokļūstot uz ādas. Tāpēc esiet ļoti uzmanīgs, rīkojoties ar degvielu un darbā ar degvielu nodrošiniet labu ventilāciju.



**BRĪDINĀJUMS!** Ar degvielu strādājiet labi vēdināmā vietā.

## Benzīns



**UZMANĪBU!** Degvielai vienmēr izmantojiet kvalitatīvu benzīnu ar oktānskaitli ne mazāku par 90 (RON), kas sajaukts ar eļļu. Ja jūsu mašīna ir aprīkota ar katalizatoru (skatīt rubriku "Tehniskie dati"), vienmēr ir jālieto kvalitatīvs bezsvina benzīna maisījums ar eļļu. Benzīns ar svīnu bojā katalizatoru.

Ja ir pieejams videi saudzīgs, tā saucamais alkilāta benzīns, jālieto ir tas.



Degviela ar etanola maisījumu, E10 var izmantot (maks. 10% etanola maisījuma). Izmantojot maisījumus ar augstāku etanola koncentrāciju nekā tas ir E10, rodas pārmērīgi liess degmaisījums, kas var izraisīt bojājumus dzinējā.

- Ieteicamais zemākais oktāna skaitlis ir 90 (RON). Ja izmantojat benzīnu ar zemāku oktāna skaitli par 90, motors var sākt detonēt. Tas palielina motora temperatūru, kas, savukārt, var izraisīt smagas motora avārijas.
- Ja jūs nepārtraukti strādājat ar augstiem apgriezieniem, ir ieteicams lietot degvielu ar augstāku oktānskaitli.

## Divtaktu eļļa

- Lai iegūtu vislabāko rezultātu un spējas, izmantojiet HUSQVARNA divtaktu motoreļļu, kas ir speciāli radīta mūsu divtaktu motoriem ar gaisa dzesēšanas sistēmas.
- Nekad neizmantojiet divtaktu eļļu, kas paredzēta ūdens dzesēšanas sistēmas motoriem, tā saucamo outboardoil (sauc par TCW).
- Nelietojiet eļļu, kas paredzēta četraktu motoriem.
- Zema eļļas kvalitāte vai pārāk treksns eļļas/degvielas maisījums vai sabojāt katalizatoru un samazināt tā darba mūžu.
- Maisījuma proporcijas  
1:50 (2%) ar HUSQVARNA divtaktu eļļu.

Benzīns, litros	Divtaktu eļļa, litros
	<b>2% (1:50)</b>
<b>5</b>	0,10
<b>10</b>	0,20
<b>15</b>	0,30
<b>20</b>	0,40

# DEGVIELAS LIETOŠANA

## Degvielas sajaukšana

- Maisiet benzīnu un eļļu tīrā traukā, kas ir paredzēts degvielām.
- Ielejiet pusi vajadzīgā benzīna daudzuma. Tad pielejiet visu daudzumu eļļas. Samaisiet (sakratiet) degvielas maisījumu. Tad pielejiet atlikušo benzīnu.
- Pirms iepildīšanas mašīnas tvertnē pamatīgi samaisiet (sakratiet) degvielas maisījumu.

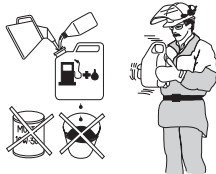

- Degvielas daudzumu sagatavojiet ne vairāk kā viena mēneša lietošanai.
- Ja mašīna netiek lietota ilgāku laiku, iztukšojiet un iztīriet degvielas tvertni.



**BRĪDINĀJUMS!** Katalizatora trokšņu slāpētājs ir ļoti karsts gan darbības laikā, gan arī pēc izslēgšanas. Tas attiecas arī uz darbību tukšgaitā. Esiet uzmanīgs un sevišķi ievērojiet ugunsdrošību, kad darbojaties tuvu viegli uzliesmojošām vielām un/vai gāzēm.

## Degvielas uzpildīšana



**BRĪDINĀJUMS!** Sekojošie uzmanības pasākumi mazinās aizdegšanās risku:

Sajauciet un iepildiet degvielu ārpus telpām, nedariet to dzirksteļu vai liesmu tuvumā.

Nesmēķējiet un neturiet siltus priekšmetus degvielas tuvumā.

Vienmēr izslēdziet motoru, pirms degvielas uzpildīšanas.

Pirms degvielas uzpildīšanas izslēdziet motoru un ļaujiet tam dažas minūtes atdzist. Atkārtoti piepildiet degvielu tikai labi vēdināmā vietā. Nekad nepiepildiet degvielu iekšelpās.

Atveriet degvielas tvertnes vāku lēnām, lai iespējamais spiediens tiek samazināts lēnām.

Pēc degvielas uzpildīšanas rūpīgi noslēdziet degvielas tvertnes vāku.

Pirms iedarbināšanas vienmēr pārvietojiet mašīnu projām no degvielas uzpildīšanas vietas un avota.

- Lietojiet degvielas tvertni ar aizsargapriekojumu pret pārplūšanu.
- Ja uz tā ir uzlijusi degviela. Saslaukiet izlijušo un ļaujiet degvielas atlikumiem izgarot.
- Notīriet ap degvielas tvertnes vāku. Netīrumi, kas nonāk tvertnē var izraisīt traucējumus darbā.
- Pārliecinieties, ka degviela ir ļoti samaisīta, sakratot degvielas trauku pirms uzpildīšanas.

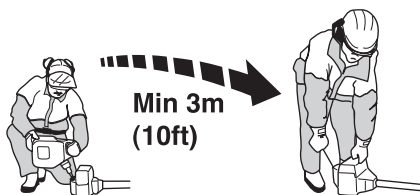

# IEDARBINĀŠANA UN APSTĀDINĀŠANA

## Pārbaude pirms iedarbināšanas



- Pārbaudiet, vai asmens zobos vai pie asmens centra nav plaisu. Parasti plaisas veidojas, ja vilējot zobos tiek ievīlēti asi stūriši vai arī ja asmens zobi nav pietiekami asi. Asmens ar ierīšajumiem ir jāizmet metāla atkritumos.

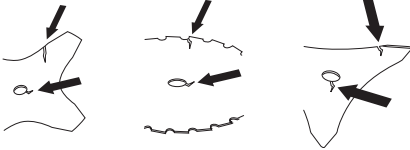

- Pārbaudiet fiksācijas paplāksni, vai tajā nav radušās plaisas no pārāk stingras skrūves pievilkšanas vai nolietošanās. Fiksācijas paplāksni ar plaisājumiem izmetiet metāla atkritumos.

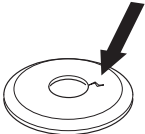

- Pārbaudiet, lai kontruzgrieznis nav valģis. Pievilkšanas momentam ir jābūt vismaz 1,5 Nm. Kontruzgriežņa griezes momentam ir jābūt 35–50 Nm.



- Pārbaudiet, vai asmens aizsargaprīkojums nav bojāts un ir bez ierīšajumiem. Asmens aizsargaprīkojumu, kas bijis pakļauts sitieniem vai ierīšajumiem, nomainiet.

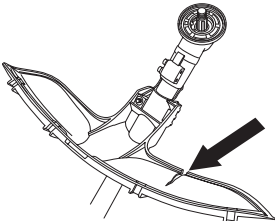

- Pārbaudiet trimergalviņu un trimera aizsargaprīkojumu, vai tie nav bojāti un ar ierīšajumiem. Trimeru galviņu vai

trimera aizsargaprīkojumu, kas bijuši pakļauti sitieniem vai ierīšajumiem, nomainiet.

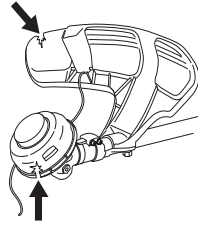

- Nekad nelietojiet mašīnu bez aizsargaprīkojuma vai ar defektīvu aizsargaprīkojumu.
- Pirms mašīnas iedarbināšanas visiem vākiem ir jābūt pareizi piemontētiem un bez defektiem.

## Iedarbināšana un apstādināšana



**BRĪDINĀJUMS!** Pirms mašīnas iedarbināšanas ir pilnīgi jāpiestiprina sajūga vāks ar takelāžas stieni, citādi sajūgs var atdalīties un izraisīt ievainojumus.

Pirms iedarbināšanas vienmēr pārvietojiet mašīnu projām no degvielas uzpildīšanas vietas un avota. Novietojiet mašīnu uz cietas virsmas. Pārliecinieties, lai griešanas aprīkojums nebūtu saskarē kādu priekšmetu.

Pārliecinieties, lai darba vidē neatrastos nepiederoši, citādi pastāv nopietnu traumu risks. Drošības attālums ir 15 metri.

## Iedarbināšana



**Gaisa vārsts:** Iestādiet gaisa vārstu "choke" pozīcijā.

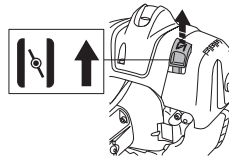

# IEDARBINĀŠANA UN APSTĀDINĀŠANA

**Degvielas sūknis:** Piespiediet degvielas sūkņa gumijas sūknīti vairākas reizes līdz sūknītis ir piepildīts ar degvielu. Sūknītīm nav jābūt pilnīgi pilnam ar benzīnu.

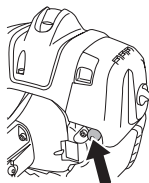

**BRĪDINĀJUMS!** Gadījumos, kad motoru iedarbina ar droseljvārstu choke vai iedarbināšanas pozīcijā, griešanas aprikojums sāks rotēt uzreiz.

Pieturiet ar kreiso roku mašīnas korpusu stingri pie zemes (IEVĒROT! Ne ar kāju palīdzību!). Satveriet startera rokturi ar labo roku un lēnām izvelciet startera auklu, kamēr jūtat pretestību (startera sākeri), un tad raujiet auklu strauji un spēcīgi. **Nekad nesatiniet startera auklu ap roku.**

Kad motora aizdedze iedarbojas, nekavējoties atvelciet atpakaļ droseljvārstu un atkārtojiet auklas rāvienu, līdz motors sāk darboties. Kad motors iedarbojas, ātri padodiet lielāku akselerāciju un drosēles starta akselerators automātiski izslēgsies.

**UZMANĪBU!** Startera auklu neizvelciet pilnīgi līdz galam un arī nelaidiet to vajā no pilnīgi izvilkta stāvokļa. Tā var sabojāt mašīnu.



**UZMANĪBU!** Ievērojiet, lai neviena jūsu ķermeņa daļa nesaskartos ar iezīmēto laukumu. Ja patrona ir bojāta, kontakta rezultātā var rasties ādas apdegumi vai arī elektrisks trieciens. Vienmēr lietojiet cimdus. Nekad neizmantojiet ierīci ar bojātu patronu.

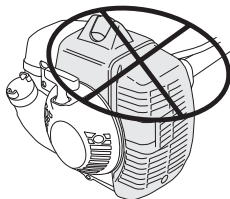

## Uz akseleratora rokturi ar startera blokatoru attiecas:

Iedarbināšanas pozīcijas stāvoklis tiek sasniegts vispirms iespiežot drosēles blokatoru un droseli un tad iespiežot startera pogu (A). Pēc tam atlaidiet vajā drosēles blokatoru un droseli un pēc tam arī startera pogu. Iedarbināšanas funkcija tagad ir aktivizēta. Lai pārietu uz motora darbu brīvgtaitā, iespiediet drosēles blokatoru un droseli.

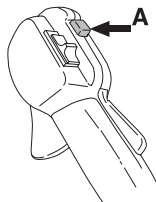

## Apstādināšana



Motoru aptur, izslēdzot aizdedzi.

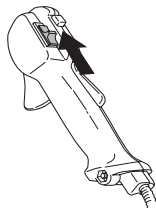

**UZMANĪBU!** Stop kontakts automātiski atgriežas iedarbināšanas pozīcijā. Lai izvairītos no nejaušas iedarbināšanas, aizdedzes sveces uzgalis vienmēr ir jāatvieno no aizdedzes sveces jebkurā montāžas, kontroles un/vai apkopes gadījumā.

## Vispārējās darba instrukcijas

### SVARĪGI!

Šajā nodaļā tiek apskatīti elementārie drošības noteikumi darbam ar krūmgriezī un trimeri.

Ja nonākat situācijā, kur jums nav skaidrs, kā rīkoties turpmāk, prasiet speciālista padomu. Sazinieties ar jūsu dileri vai servisa darbnīcu.

Izvairieties no tādas lietošanas, kurai jūs neuzskatāt sevi par pietiekoši kvalificētu.

Pirms lietošanas jums ir jāizprot atšķirības starp meža tīrīšanu, zāles plaušanu un zāles apgriešanu.

## Drošības pamatnoteikumi



1 Uzmaniet apkārtni:

- Lai pārliecinātos, ka tuvumā nav cilvēku, dzīvnieku, vai priekšmetu, kas var ietekmēt jūsu kontroli pār mašīnu.
  - Lai nodrošinātu, ka ne cilvēki, ne dzīvnieki vai cits nenonāk kontaktā ar griešanas aprīkojumu vai atsevišķiem priekšmetiem, ko izmet griešanas aprīkojums.
  - **UZMANĪBU!** Nekad nelietojiet mašīnu, ja nav iespējams pasaukt palīdzību nelaimes gadījumā.
- 2 Pārbaudiet darba zonu. Novāciet visus citus priekšmetus, piemēram, akmeņus, stikla lauskas, naglas, metāla paliekas, striķus un citus, kas var gadīties ceļā vai iesprūst griešanas ierīcē.
- 3 Nelietojiet zāģi sliktos laika apstākļos. Piemēram biežā miglā, stiprā lietus gāzē, stiprā vējā, lielā aukstumā utt. Darbs sliktos laika apstākļos ir nogurdinošs un saistīts ar bīstamiem riskiem, kā slidenu zemi, neprognozējamu koku krišanas virzienu, utt.
- 4 Raugiet, lai jūs varat droši pārvietoties un stāvēt. Apskatieties, vai jums apkārt nav kādi šķēršļi, kas var traucēt pēkšņu nepieciešamību pārvietoties (saknes, akmeņi, zari, bedres, utt.). Esiet sevišķi uzmanīgs, strādājot uz slīpas virsmas.



- 5 Esiet sevišķi uzmanīgs, zāģējot nospriegotus kokus. Nospriegots koks var atlekt atpakaļ savā sākotnējā stāvoklī gan pirms, gan pēc tā pārzāģēšanas. Ja jūs pats stāvat

nepareizi vai, ja zāģējot nepareizā vietā, koks var trāpīt jums vai mašīnai tā, ka jūs zaudējat kontroli. Abi gadījumi var izraisīt nopietnus ievainojumus.



- 6 Stāviet stabilā līdzsvarā un uz droša pamata kājām. Nepārcentieties. Vienmēr ieturiet atbilstošu stāju un centieties saglabāt līdzsvaru.
- 7 Mašīnu vienmēr turiet ar abām rokām. Turiet mašīnu sava ķermeņa labajā sānu pusē. Piestipriniet ierīci pie stiprinājuma siksnas piekares gredzena Raugiet, lai ķermeņa daļas neatrastos karstu virsmu tuvumā. Visām ķermeņa daļām ir jābūt drošā attālumā no griešanas ierīces.



- 8 Turiet griešanas ierīci zem vidukļa līnijas.
- 9 Izslēdziet motoru, pirms pārvietojaties. Ja pārvietojaties lielākā attālumā, kā arī transportēšanas gadījumos, lietojiet trimera transportēšanas aizsargaprīkojumu.
- 10 Nekad nelieciet mašīnu zemē ar ieslēgtu motoru, ja jūs nevarat to paturēt savā redzes lokā.



**BRĪDINĀJUMS!** Ne lietotājs, ne kāds cits nedrīkst novākt nogrieztu materiālu motora un griešanas aprīkojuma darbības laikā, jo tas var izraisīt nopietnas traumas.

Apstādiniet motoru un griešanas aprīkojumu pirms jūs noņemat materiālu, kas aptinies ap asi, jo pretējā gadījumā var rasties nopietnas traumas. Darba laikā un īsu brīdi pēc darba reduktors var būt karsts. Pastāv apdegumu risks kontakta ar to gadījumā.

# DARBA TEHNIKA



**BRĪDINĀJUMS!** Uzmanieties no izviestiem priekšmetiem. Vienmēr lietojiet apstiprinātus acu aizsargus. Nekad nepārliecieties zem griešanas aprikojuma aizsarga. Akmeņi, netīrumi utt, var tikt izviesti un trāpīt acis un izraisīt aklimu vai citas nopietnas traumas.

Nepiederošus turiet pa gabalu. Bēni, dzīvnieki un palīgi nedrīkst atrasties tuvāk darba vietai par 15 metriem. Ja kāds tuvojas, nekavējoties apstādiniet mašīnu. Nekad neizdariet pagriezienu ar mašīnu, pirms neesat paskatījies atpakaļ, ka drošības zonā neviens neatrodas.



**BRĪDINĀJUMS!** Dažreiz starp aizsargapriekojumu un griešanas aprikojumu iekeras zāle, zari vai koka gabali. Lai veiktu tīrīšanu, vienmēr apstādiniet motoru.

## Darba metodes



**BRĪDINĀJUMS!** Ar zāla vai zāles asmeni aprīkotām mašīnām, var notikt spēcīgs sviediens uz sāniem, ja asmens nonāk kontaktā ar fiksētiem objektiem. To sauc par atsitienu. Asmens atsitiens var būt pietiekami spēcīgs, lai liktu mašīnai un/ vai operatoram spēji pagriezties jebkurā virzienā un, iespējams, zaudēt kontroli pār mašīnu. Asmens atsitiens var notikt bez bridinājuma, ja mašīna aizķeras, iesprūst vai sapinas. Asmens atsitiens visdrīzāk var atgadīties vietās, kur ir slikti pārrēdzams zāļējamaiss vai pļaujamaiss materiāls.

Izvairieties griezt ar asmens daļu, kas atrodas starp pulksten 12 un 3 uz asmens. Sakarā ar asmens griešanās ātrumu, šis asmens daļas lietošana var izraisīt rāvienus, brīdī, kad asmens pieskaras resnākiem stumbriem.

- Pirms sāciet darbu ar krūmgriezi, apskatiet tīrāmo platību, apvidus stāvokli, slīpumu, akmeņu un bedru atrašanās vietas, utt.
- Pēc tam sāciet no tā gala, kas liekas vieglākais, un izzāgējiet labu sākuma laukumu tīrīšanas darbiem.
- Strādājiet sistemātiski uz priekšu un atpakaļ šķērsām pāri un katrā reizē ņemiet darba platumu apm. 4–5 m. Tādējādi tiek izmantots pilns mašīnas darbības rādiuss

abos virzienos un lietotājam rodas viegla un dažāda darba telpa.

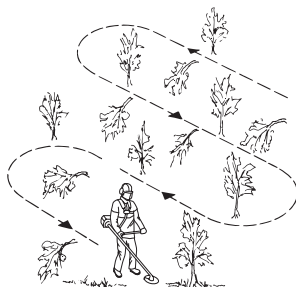

- Izcirtuma joslai jābūt apmēram 75 m garai. Pārceliet degvielas iepildes punktu līdz ar darba vietas maiņu.
- Uz slīpas virsmas, izcirtumam jāiet perpendikulāri pret slīpumu. Ir vieglāk strādāt gar slīpu virsmu nekā pret kalnu vai no kalna uz leju.
- Izcirtumu jāplāno tā, lai izvairītos no grāvjiem un citiem šķēršļiem. Piemērojiet arī izcirtuma ceļu vēja apstākļiem, lai nogrieztie stumbri krit izcirtumā, nevis neizcirstā daļā.



## Meža tīrīšana ar zāgsmeni



- Rāvienu risks ir lielāks, ja griežat biežākus stumbrus. Tādēļ izvairieties lietot to asmens daļu, kas atrodas starp pulksten 12 un 3.

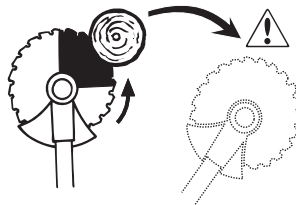

- Lai gāztu pa kreisi, koka stumbra lejasgals ir jāzāgē pa labi. Sasveriet asmeni un virziet to ar noteiktu kustību pa labi un diagonāli uz leju. Vienlaikus spiediet asmens aizsargu pret

## DARBA TEHNIKA

stumburu. Zāģējiet ar asmens daļu starp pulksten 3 un 5. Zāģējiet ar pilnu jaudu.

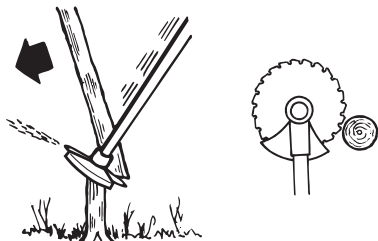

- Lai gāztu pa labi, koka stumbrā lejasgals ir jāzāģē pa kreisi. Sasveriet asmeni un virziet to ar noteiktu vēzienu pa labi un diagonāli uz augšu. Zāģējiet ar asmens daļu starp pulksten 3 un 5 tā, ka asmens griešanās nes stumbrā apakšējo daļu pa kreisi.

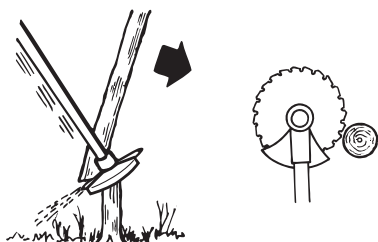

- Lai koku gāztu uz priekšu, stumbrā lejas gals ir jāvelk atpakaļ. Velciet asmeni atpakaļ ar strauju, noteiktu kustību.

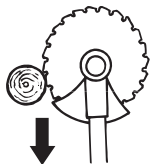

- Biezus stumbrus jāzāģē no abām pusēm. Izdomājiet, kurā virzienā gāzīsiet stumbru. Vispirms, iezāģējiet pusē, uz kuru gāzīsiet. Tad zāģējiet no otras puses, lai stumbru nogāztu. Lietojiet spiedienu atkarībā no stumbrā lieluma

un koka cietuma pakāpes. Sīkākām stumbriem vajadzīgs lielāks spiediens, lieliem stumbriem – mazāks.

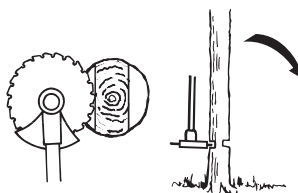
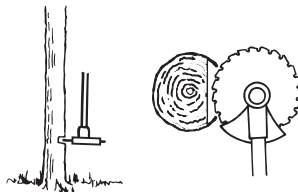

- Ja krūmu stumbri ir cieši kopā, cirsma joslu piemērojiet šim apstāklim.
- Ja asmens iekeras stumbrā, nevelciet to nekad ārā ar spēku. Tā var bojāt asmeni, transmisiju, takelāžas stieni vai stūri. Atlaidiet rokturus, satveriet takelāžas stieni ar abām rokām un lēnām atbrīvojiet mašīnu.

### Krūmu griešana ar zāģasmeni



- Tievus stumbrus un dzinumus nopļauj. Strādājiet šūpojot mašīnu no sāna uz sānu.
- Centieties nopļaut vairākus stumbrus ar vienu vēzienu.
- Apgriežot lapu krūmus, vispirms izgrieziet zarus apkārt krūmam. Sāciet, apzāģējot augstākos zarus krūmāja ārpusē, lai tie nenoblokētu asmeni. Pēc tam nozāģējiet celmus līdz vēlamajam augstumam. Pēc tam pacentieties tikt ar asmeni līdz krūmāja centram un zāģēt no turienes. Ja ir grūtības pieklūt, apgrieziet garākos zarus, un ļaujiet tiem nogāzties. Tas samazinās iespēja iekļēt asmeni.

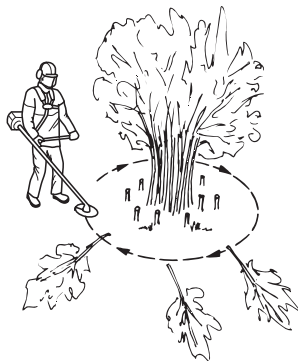



## Zāles pļaušana ar zāles asmeni



- Zāles asmenus un zāles nažus nedrīkst izmantot koka struktūras stumbru griešanai.
- Visa veida garas vai rupjas zāles griešanai ir jāizmanto zāles asmens.
- Zāle jāpļauj ar svārstām līdzīgu sānisku kustību, no labās puses uz kreiso zāle tiks nogriezta, un no kreisās uz labo, atgriežoties sākuma stāvoklī. Sekojiet, lai asmens strādā kreiso malu (starp plkst. 8 un 12).

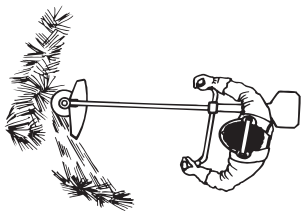

- Ja pļaujot, asmeni sagāž nedaudz pa kreisi, zāle sagulsies vāļā, kas atvieglos tās savākšanu, piemēram, ar grābekli.
- Centieties strādāt ritmiski. Stāviet stabili ar izplestām kājām. Pēc atgriešanās sākuma stāvoklī pavirzieties nedaudz uz priekšu un atkal ieņemiet stabili stāvokli.
- Ļaujiet, lai atbalsta blodiņa viegli atspiežas pie zemes. Tas ir, lai pasargātu asmeni no saskares ar zemi.
- Lai materiāls neaptītos ap asmeni, ievērojiet šos norādījumus:
  - 1 Vienmēr darbiniet motoru ar pilnu gāzi.
  - 2 Atpakalejošās kustības laikā izvairieties no nogrieztā materiāla.
- Pirms savākt nogrieztu materiālu, apstādiniet motoru, atbrīvojiet agregātu no uzkabes un novietojiet mašīnu uz zemes.

## Zāles apgriešana ar trimera galvīņu



### Apgriešana

- Turiet trimera galvu mazliet virs zemes, savērtu nedaudz lenķi. Auklas gals ir tas, kas griež. Lai aukla strādā pati. Nespiediet to nekad ar varu griežamajā materiālā.



- Aukla nogriež nepāraugušu zāli un nezāles, kas aug cieši pie sienām, sētām, kokiem un dobēm, bet tā arī var ievainot koku un krūmu mizu un iebojāt sētas stabus.
- Lai samazinātu augu ievainošanas risku, saīsiniet auklu par 10–12 cm un samaziniet motora ātrumu.

## Augsnes noskrāpēšana

- Augsnes noskrāpēšanas metode palīdz notīrīt no augsnes visu nevēlamo veģetāciju. Turiet trimmera galvu mazliet virs zemes un sasveriet to. Ļaujiet auklas galam sisties pie zemes ap kokiem, stabiem, dārzeņu statujām, utt. **IEVEROT!** Šī metode paātrina auklas nodilšanu.



- Aukla nodilst ātrāk un tā biežāk jāpaveļ uz priekšu, ja ir strādāts pie akmeņiem, kļeģeļiem, betona virsmām, metāla sētām nekā, ja strādāts vietās, kur aukla atsitās pret kokiem vai koka sētām.
- Kad jūs apgriežat zāli vai skrāpējat veģetāciju (80%), lai pagarinātu auklas darba mūžu un mazinātu trimera galvas nodilšanu, nestrādājiet ar pilnu jaudu.

## Pļaušana

- Trimeris ir piemērots pļaušanai vietās, kas nav pieejamas ar parasto zālāja pļaujmašīnu. Turiet auklu paralēli zemei. Nespiediet trimera galvu pie zemes, jo tas var sabojāt gan zāļāju, gan pašu darba rīku.

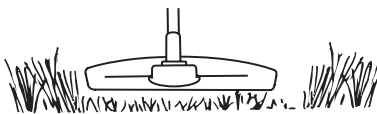

- Neļaujiet trimergalvai nepārtraukti pieskarties zemei normālas pļaušanas gaitā. Pastāvīga pieskaršanās zemei var izraisīt bojājumus un sekmēt trimera galvas nodilšanu.

## Aizvākšana

- Rotējošās auklas ventilatora efekts var tik izmantots vienkāršai un ātrai nogrieztās zāles aizsaucešanai. Turiet auklu paralēli un virs virsmas, kuru vēlaties notīrīt un virziet trimeri uz priekšu un atpakaļ.

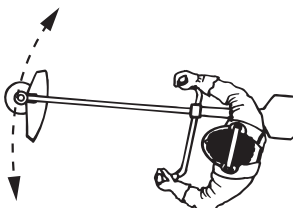

- Pļaujot un aizvācot nopļauto zāli, lai panāktu labākos rezultātus, lietojiet pilnu droseles jaudu.

### SVARĪGI!

Lai nezaudētu līdzsvaru un izvairītos no vibrācijām rokturos, trimmera galviņas pārsegs ir jātīra vienmēr, kad aukla tiek uzpildīta no jauna. Turklāt pārbaudiet, vai nav jātīra arī citas galviņas daļas.

## Karburators

Vienmēr lietojiet atzītus aizsargcimdus.

Husqvarna izstrādājums ir projektēts un ražots saskaņā ar tehniskajiem datiem, kas samazina kaitīgo emisiju.

## Pamatnoregulēšana

- Karburators ir iestādīts pamatnoregulējumā, kad topārbauda fabrikā. Pamatnoregulējums ir treknāks nekā optimālais noregulējums, kas jā saglabā, kamēr mašīna darbojas pirmās darba stundas. Pēc tam karburators jāpieregulē. To paveic speciāli izglītots un kompetents speciālists.

**UZMANĪBU!** Gadījumā, ja griešanas piederumi brīvgaitā rotē, nepieciešams T skrūvi pagriezt pretēji pulksteņa rādītāja virzienam, līdz griešanas aprikojums apstājas.

## Brīvgaitas apgriezienu skaita regulēšana

Piergulējiet brīvgaitas apgriezienu skaitu ar brīvgaitas skrūves T palīdzību, ja pārregulēšana ir nepieciešama. Vispirms grieziet T skrūvi pulksteņa rādītāju kustības virzienā, līdz griešanas aprikojums sāk rotēt. Pēc tam pagriežiet skrūvi pretēji pulksteņa rādītāju kustības virzienam, līdz griešanas aprikojuma rotācija izbeidzas. Ideāls brīvgaitas apgriezienu skaits ir sasniegts tikai tad, ja motors vienmērīgi darbojas visos stāvokļos. Jābūt diezgan lielai regulēšanas atstarpei, līdz griešanas aprikojums sāk rotēt.

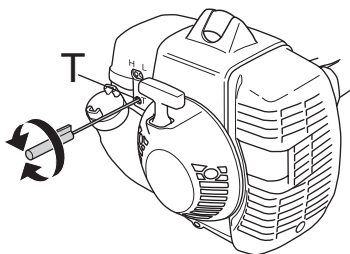

**BRĪDINĀJUMS!** Ja brīvgaitas apgriezienu skaitu nav iespējams noregulēt tā, ka griešanas aprikojums nerotē, nepieciešams griezties pie jūsu dīlera / servisa darbnīcā. Nekad neizmantojiet mašīnu pirms tā nav precīzi pierēgulēta vai salabota.

## Starta akselelatora apgriezienu skaita regulēšana

Lai nodrošinātu pareizu starta akselelatora apgriezienu skaitu, pie akselelatora roktura aizmugures, pie kabeliem daļas atrodas regulēšanas skrūve. Ar šo skrūvi (sešu šķautņu 4 mm,

kas paredzēta stieņatslēgai) starta akselelatora apgriezienu skaitu var paaugstināt vai pazemināt.

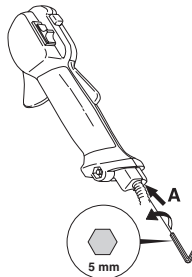

Dariet sekojoši:

- 1 Padarbiniet mašīnu brīvgaitā.
- 2 Nospiediet starta akselelatora blokatoru saskaņā ar instrukciju zem rubrikas Iedarbināšana un apstādināšana.
- 3 Ja starta akselelatora apgriezienu skaits ir par zemu (zem 4000 apgr. minūtē), regulēšanas skrūve A ir jāgriež pulksteņa rādītāja virzienā līdz sāk rotēt griešanas aprikojums. Pēc tam grieziet A pulksteņa rādītāja virzienā vēl par 1/2 apgriezienu.
- 4 Ja starta akselelatora apgriezienu skaits ir par lielu, regulēšanas skrūve A ir jāgriež pretēji pulksteņa rādītāja virzienam līdz griešanas aprikojums vairs nerotē. Pēc tam pagriežiet skrūvi A par 1/2 apgriezienu pulksteņa rādītāja virzienā.



**BRĪDINĀJUMS!** Ja brīvgaitas apgriezienu skaitu nav iespējams noregulēt tā, ka griešanas aprikojums nerotē, nepieciešams griezties pie jūsu dīlera / servisa darbnīcā. Nekad neizmantojiet mašīnu pirms tā nav precīzi pierēgulēta vai salabota.

## Trokšņa slāpētājs



**UZMANĪBU!** Daži trokšņu slāpētāji ir aprīkoti ar katalizatoru. Lai pārlicinātos vai jūsu mašanai ir iebūvēts katalizators, skatiet nodaļu Tehniskie dati.

Trokšņu slāpētājs ir konstruēts, lai mazinātu trokšņu līmeni un lai novirzītu izdedžu gāzes prom no lietotāja. Izdedžu gāzes ir

## APKOPE

karstas un var saturēt dzirksteles, kas var izraisīt ugunsgrēku, ja tās skar sausu, viegli degošu vielu.

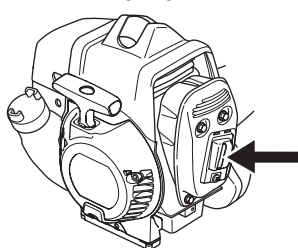

Daži trokšņu slāpētāji ir aprīkoti ar speciālu dzirksteli uztveršanas režģi. Ja jūsu mašina ir aprīkota ar šāda veida slāpētāju, ieteicams tīrīt režģi vismaz vienu reizi nedēļā. To dara ar metāla birsti. Trokšņu slāpētājiem bez katalizatora dzirksteli uztveršanas režģis ir jātīra vai jāmaina reizi nedēļā. Trokšņu slāpētājiem ar katalizatoru režģis ir jāpārbauda un, ja nepieciešams, jātīra reizi mēnesī. **Ja režģis ir bojāts, tas jānomaina.** Ja režģis bieži ir aizsērējis, tas liecina, ka katalizatora funkcijas ir pazeminātas. Sazinieties ar jūsu dīleri, lai to pārbaudītu. Piesērējis režģis pārkaršē mašīnu, kā rezultātā rodas cilindra un virzuļa bojājumi.

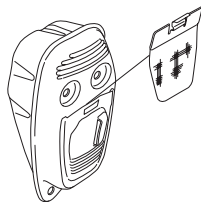

**UZMANĪBU!** Nekad nelietojiet mašīnu ar sliktas kvalitātes trokšņu slāpētāju.



**BRĪDINĀJUMS!** Trokšņu slāpētājs ar katalizatoru ļoti sakarst darba laikā, kā arī kādu laiku pēc apstāšanās. Tas attiecas arī uz darbību tukšgaitā. Pieskaršanās tam var izraisīt ādas apdegumus. Ievērojiet ugunsdrošību!

## Dzesēšanas sistēma

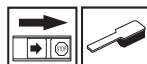

Mašina ir aprīkota ar dzesēšanas sistēmu, lai nodrošinātu maksimāli zemu motora temperatūru darba laikā.

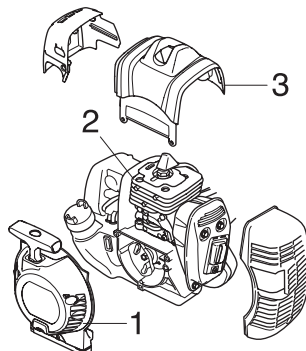

Dzesēšana sistēma sastāv no:

- 1 Gaisa iesūkšanas sprauslas starteri.
- 2 Dzesināšanas spārņiem uz cilindra.
- 3 Cilindra pārsega (piegādā vēsu gaisu cilindram).

Tīriet dzesināšanas sistēmu ar birsti reizi nedēļā vai biežāk smagākos darba apstākļos. Netīra vai piesērējusi dzesināšanas sistēma izraisa mašīnas pārkaršanu, kas, savukārt, bojā virzuli un cilindru.

## Reduktors

Reduktors jau rūpnīcā ir piepildīts ar atbilstošu smērvielas daudzumu. Pirms uzsākt mašīnas lietošanu, pārlicinieties, vai reduktors līdz 3/4 ir piepildīts ar smērvielu. Izmantojiet īpašo HUSQVARNA speciālo smērvielu.

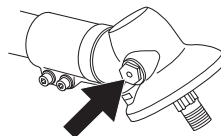

Parasti reduktora smērviela nav jāmaina, izņemot gadījumus, ja reduktors jālabo.

## Gaisa filtrs

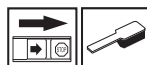

Gaisa filtrs regulāri jāattīra no putekļiem un netīrumiem, lai novērstu:

- Kaburators sabojāšanos.
- Iedarbināšanas grūtības.
- Jaudas samazināšanos.

- Motora detaļu nevajadzīgu nodilšanu
- Nenormāli lielu degvielas patēriņu.

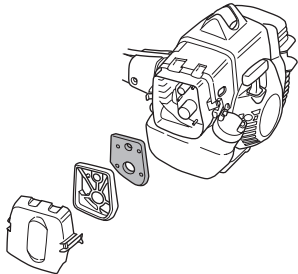

Tīriet filtru pēc 25 darba stundām vai biežāk, ja darbs notiek sevišķi putekļainā vidē.

## Gaisa filtra tīrīšana

Nomontējiet gaisa filtra vāku un izņemiet gaisa filtru. Mazgājiet tīrā, karstā ziepjūdenī. Izžāvējiet filtru pirms atliekat atpakaļ.

Gaisa filtrs, kas lietots ilgāku laiku, nav pilnīgi iztīrāms. Tādēļ tas jānomaina ar jaunu filtru. **Vienmēr nomainiet bojātu gaisa filtru.**

Ja mašīna tiek lietota putekļainos apstākļos, gaisa filtrs ir jāieeļļo. Skatiet norādījumus zem rubrikas Gaisa filtra ieeļļošana.

## Gaisa filtra ieeļļošana



Vienmēr lietojiet tikai HUSQVARNA filtru eļļu, art. nr. 531 00 92-48. Filtra eļļa satur šķīdinātājus, kas nodrošina, ka eļļa vienmērīgi sadalās pa visu filtru. Tāpēc izvairieties, ka eļļa nopil uz ķermeņa daļām.

Ielieciet filtru plastmasas maisiņā un uzlejiet tam eļļu. Saspaidiet maisiņu, lai eļļa vienmērīgi aptver visu filtru. Izņemiet filtru no maisiņa un pirms filtra atlikšanas vietā mašīnā, nokratiet eļļas pārpalikumus no filtra. Nekad neizmantojiet motoreļļu. Tā ļoti ātri aizsūcas cauri filtram un nogulsņējas apakšā.

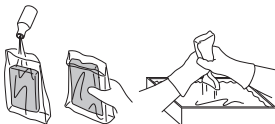

## Izjaucamais takelāžas stienis 336RK

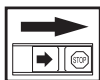

Apakšējā takelāžas stienja dzinējass apakšējā daļā jāieeļļo ar ziedi ik pēc 30 darba stundām. Ja tā netiks regulāri eļļota, tad

ir iespējams, ka dzinējass gali (ķīļa savienojumi) izjaucamajiem modeļiem var iestrēgt.

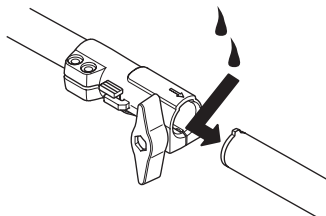

## Aizdedzes svece



Aizdedzes sveces stāvokli ietekmē sekojošais:

- Nepareiza karburatora noregulēšana.
- Nepareizs degvielas maisījums (pārāk daudz vai nepareizas markas eļļa).
- Netīrs gaisa filtrs.

Šie faktori izraisa nogulsņējumus uz elektrodiem, kas var radīt darbības traucējumus un iedarbināšanas grūtības.

Ja mašīnai ir zema jauda, ja to grūti iedarbināt, vai tas darbojas slikti tukšgaitā, vispirms pārbaudiet aizdedzes sveci. Ja svece ir netīra, notīriet to un pārbaudiet vai atstarpe starp elektrodiem ir 0,5 mm. Svece ir jānomaina, ja tā ir lietota vairāk nekā mēnesi, vai arī, ja nepieciešams, ātrāk.

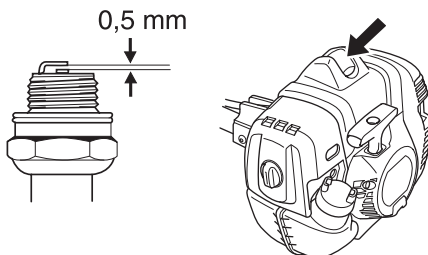

**UZMANĪBU!** Vienmēr lietojiet ieteikto sveces tipu! Nepareiza svece var nopietni bojāt virzuli/cilindru.

# APKOPE

## Apkopes grafiks

Zemāk ir redzams mašīnas apkopes pasākumu saraksts. Lielākā daļa no produktiem ir aprakstīti nodaļā Apkope. Lietotājs drīkst veikt tikai tādas apkopes un servisa darbus, kas aprakstīti šajā lietošanas pamācībā. Plašāka mēroga iekļaušanās ir pieļaujama specializētā darbnīcā.

Apkope	Ikdienas apkope	Nedēļas apkope	Ikmēneša apkope
Notīriet mašīnas virsmu.	X		
Pārbaudiet, vai uzkabes siksnas nav bojātas.	X		
Pārbaudiet vai pakabināmā cilpa nav bojāta.	X		
Pārbaudiet, vai droši darbojas akseleratora blokators un akselerators.	X		
Pārbaudiet, vai stopslēdzis darbojās.	X		
Pārbaudiet, vai rukturis un stūre ir kārtībā un cieši piestiprināti.	X		
Pārbaudiet, vai griešanas aprīkojums tukšgaitā nerotē.	X		
Iztīriet gaisa filtru. Ja nepieciešams, nomainiet.	X		
Pārbaudiet, vai aizsargaprīkojums ir nebojāts un nav iekļūcis. Nomainiet aizsargaprīkojumu, ja tas ir cietis triecienus vai ir iekļūcis.	X		
Pārbaudiet, vai asmens ir nocentrēts, ir labi ass, un nav iekļūcis. Nenocentrēts asmens var radīt vibrācijas, kas var radīt mašīnai bojājumus.	X		
Pārbaudiet, vai trimera galva nav bojāta un nav iekļūsi. Nomainiet trimera galvu, ja nepieciešams.	X		
Pārbaudiet vai griešanas aprīkojuma fiksējošais uzgrieznis ir pareizi pievilts.	X		
Pārbaudiet, vai skrūves un uzgriežņi ir piegriezti.	X		
Pārbaudiet, vai nav manāma degvielas noplūde no motora, tvertnes vai degvielas vadiem.	X		
Pārbaudiet, vai asmens transporta aizsargs nav bojāts un, ka tas ir stingri uzlietams.	X		
Pārbaudiet starteri un tā auklu.		X	
Pārbaudiet, vai vibrāciju slāpēšanas iekārtas nav bojātas.		X	
Notīriet aizdedzes sveces ārpusi. Izņemiet sveci un pārbaudiet svečvada uzgāļa elektrodu atstarpus. Noregulējiet atstarpus līdz 0,5 mm vai nomainiet aizdedzes sveci. Pārbaudiet, lai aizdedzes svecei būtu tā saucamais radio traucējumu novēršējs.		X	
Iztīriet mašīnas dzesēšanas sistēmu.		X	
Iztīriet vai nomainiet trokšņu slāpētāja dzirksteļu uztveršanas režģi (tikai trokšņu slāpētājiem bez katalizatora).		X	
Notīriet karburatoru no ārpusē un tā apkaimi.		X	
Pārbaudiet, vai 3/4 reduktora ir piepildīts ar smērvielu. Ja nepieciešams, piepildiet ar speciālo smērvielu.		X	
Ieļļojiet piedziņas vārpstas galu zemākajā vārpstas sakabes daļā.		X	
Pārbaudiet, vai siksnas drošības atvienotājmehānisms nav bojāts un darbojas.			X
Pārbaudiet vai degvielas filtrs nav piesārņots un vai degvielas vadā nav iekļūcis jūmi vai citu defektu. Ja nepieciešams, nomainiet.			X
Pārbaudiet visus kabeļus un savienojumus.			X
Nomainiet aizdedzes sveci. Pārbaudiet, lai aizdedzes svecei būtu tā saucamais radio traucējumu novēršējs.			X
Pārbaudiet un iztīriet trokšņu slāpētāja dzirksteļu uztveršanas režģi (trokšņu slāpētājiem ar katalizatoru).			X

# TEHNISKIE DATI

## Tehniskie dati

Tehniskie dati	135R	336FR	336RK
<b>Motors</b>			
Cilindra tilpums, cm <sup>3</sup>	34,6	34,6	34,6
Cilindra diametrs, mm	38,0	38,0	38,0
Šļūtenes garums, mm	30,5	30,5	30,5
Brīvgaitas apgriezienu skaits, apgr./min	2900	2900	2900
Ieteicamais maksimālais apgriezienu skaits, r/min	11500	11500	11500
Izejošās ass ātrums, apgr./min.	8220	8220	8220
Maks. motora jauda saskaņā ar ISO 8893, kW/ apgr./min.	1,4/8400	1,4/8400	1,4/8400
Trokšņu slāpētājs ar katalizatoru	Jā	Jā	Jā
Aizdedzes sistēma ar apgr. skaita regulēšanu	Jā	Jā	Jā
<b>Aizdedzes sistēma</b>			
Aizdedzes svece	Champion RCJ 6Y	Champion RCJ 6Y	Champion RCJ 6Y
Elektrodu attālums, mm	0,5	0,5	0,5
<b>Degvielas/eļļošanas sistēma</b>			
Benzīna tvertnes tilpums, litri	0,6	0,6	0,6
<b>Svars</b>			
Svars bez degvielas, griešanas aprīkojuma, un aizsarga, kg	6,8	7,0	7,4
<b>Trokšņa emisijas</b>			
(skatīt piezīmi.1)			
Skaņas jaudas līmenis, mēris dB(A)	112	112	112
Skaņas jaudas līmenis, garantētās L <sub>WA</sub> dB(A)	113	113	113
<b>Trokšņa līmeņi</b>			
(skatīt 2. piezīmi)			
Ekvivalents skaņas spiediena līmenis pie lietotāja auss, mēris atbilstoši standartiem EN ISO 11806 un ISO 22868, dB(A):			
Aprīkots ar trimmera galvu (oriģināls)	97	98	98
Aprīkots ar zāles asmeni (oriģināls)	98	98	98
Aprīkots ar zāģa asmeni (oriģināls)	-	97	97
<b>Vibrāciju līmenis</b>			
(skatīt 3. piezīmi)			
Ekvivalenti vibrāciju līmeņi (a <sub>hV,eq</sub> ) ar rokturi, ko mēra saskaņā ar EN ISO 11806 un ISO 22867, m/s <sup>2</sup>			
Aprīkots ar trimmera galvu (oriģināls), pa kreisi / pa labi	2,4/2,1	2,3/2,2	3,5/5,0
Aprīkots ar zāles asmeni (oriģināls), pa kreisi / pa labi	2,9/2,5	2,8/2,5	4,3/2,9
Aprīkots ar zāģa asmeni (oriģināls), pa kreisi / pa labi	-	3,7/2,7	3,4/3,0

Piezīme 1: Trokšņa emisija apkārtņē ir mērīta kā trokšņa jauda (L<sub>WA</sub>) saskaņā ar EK direktīvu 2000/14/EK. Aparāta skaņas intensitātes līmenis ir izmērīts ar piestiprinātu oriģinālu griezni, kas veic darbu augstākajā līmenī. Atšķirība starp garantēto un izmērīto skaņas intensitāti ir tāda, ka mērījumu rezultātā garantētajai skaņas intensitātei ir arī izkliede un novirzes starp dažādiem tā paša modeļa aparātiem, kas atbilst Direktīvai 2000/14/EK.

Piezīme Nr. 2: Sniegtajos datos par ekvivalenta trokšņa spiediena līmeņi, aparātiem ir tipiska statistiskā 1 dB(A) izkliede (standartnovirze).

Piezīme Nr. 3: Sniegtajos datos par ekvivalentu vibrācijas līmeņi ir tipiska 1 m/s<sup>2</sup> statistiskā izkliede (standarta novirze).

# TEHNISKIE DATI

Apstiprināti pieredumi	Tips	Griešanas aprīkojuma aizsargaprīkojums, Art. nr.
Asmeņu/nažu centra caurums Ø 25,4 mm		
Vītota asmens ass M12		
Zāles asmens/zāles nazis	Multi 255-3 (Ø 255 3-zobu)	537 33 16-01
	Grass 255-4 (Ø 255 4-zobu)	537 33 16-01
	Multi 275-4 (Ø 275 4-zobu)	537 33 16-01
	Multi 300-3 (Ø 300 3-zobu)	537 33 16-01
Zāgasmens	Scarlet 200-22 (Ø 200 22-zobu)	537 38 77-01
Plastmasas nazis	Tricut Ø 300 mm (Atsevišķiem asmeņiem ir detaļas numurs 531 01 77-15)	537 33 16-01 / 537 34 94-01
Trimera galviņa	T35, T35x (Ø 2,4 - 3,0 mm vads)	537 33 16-01 / 537 34 94-01
	S35 (Ø 2,4 - 3,0 mm vads)	537 33 16-01 / 537 34 94-01
	T45x (Ø 2,7 - 3,3 mm vads)	537 33 16-01 / 537 34 94-01
	Auto 55 (Ø 2,7 - 3,3 mm vads)	537 33 16-01 / 537 34 94-01
	Trimmy S II (Ø 2,4 - 3,3 mm vads)	537 33 16-01 / 537 34 94-01
	Alloy (Ø 2,0 - 3,3 mm vads)	537 33 16-01 / 537 34 94-01
Atbalsta plātne	503 89 01-02	-

Tālāk uzskaitītajiem modeļiem ir ieteicami šādi pieredumi.

Papildaprīkojums	Art. Nr.	Izmanto sekojošiem modeļiem
Krūmgrieža papildierīce ar BCA 850 vārpstu.	967 02 67-01	336RK
Tīrīšanas zāda palīgierīce ar CSA 850 vārpstu.	967 02 69-01	336RK
Trimera papildaprīkojums ar ekipējuma stieni GTA 850	967 11 31-01	336RK

## Garantija par atbilstību EK standartiem

**Husqvarna AB**, SE-561 82 Huskvarna, Zviedrija, tel. +46-36-146500 ar šo apliecina, ka meža tīrīšanas zāģi **Husqvarna 135R, 336FR, 336RK** sākot ar 2016. gada sērijas numuriem un turpmāk (gada skaitlis, kam seko sērijas numurs, tiek norādīts uz ierīces uzlīmes) atbilst PADOMES DIREKTĪVAS nosacījumiem:

- 2006. gada 17. maijs, Direktīva **2006/42/EK**, "par mašīnu tehniku".
- 2014. g. 26. februāris "par elektromagnētisko saderību" **2014/30/ES**.
- 2011. gada 8. jūnija Direktīva **2011/65/ES** par dažādu bīstamu vielu izmantošanas ierobežošanu elektriskās un elektroniskās iekārtās.
- 2000. g. 8. maija "par trokšņu emisiju apkārtne" **2000/14/EK**. Atbilstības novērtēšana saskaņā ar V pielikumu. Informāciju par trokšņu emisijām skatīt nodaļā Tehniskie dati.

Izmantoti sekojošie standarti:

**EN ISO 12100:2010, EN ISO 11806-1:2011, ISO 14982:1998, CISPR 12:2007, EN 50581:2012.**

Brīvprātīgu tipa kontroli Husqvarna AB uzdevumā ir veikusi SMP Svensk Maskinprovning AB, Box 7035, SE-750 07 Uppsala, Zviedrija. Sertifikātu numuri:

**SEC/11/2288** - 135R, **SEC/11/2289** - 336FR, **SEC/11/2289** - 336RK

SMP Svensk Maskinprovning AB ir arī apstiprinājis līgumu saskaņā ar Padomes Direktīvas 2000/14/EK V pielikumu. Sertifikāta numurs:

**01/164/069** - 135R, **01/164/069** - 336FR, **01/164/078** - 336RK

Husqvarna, 2016. g. 30. marts.



# SUTARTINIAI ŽENKLAI

## Simboliai

**PERSPĖJIMAS!** Valymo pjūklai, krūmapjovės ir žoliapjovės gali būti pavojingi! Dėl neapdirais ar neteisingos eksploatacijos naudotojas ar kiti asmenys gali rimtai ar net mirtinai susižeisti.

Prieš naudodami įrenginį, atidžiai perskaitykite operatoriaus vadovą ir įsitikinkite, ar viską gerai supratote.

Visada dėvėkite:

- Apsauginį šalmą ten, kur gali būti krentančių daiktų
- Pripažintas apsaugines ausines
- Pripažintą akių apsaugą

Maksimalus darbinio veleno greitis, aps./min



Šis gaminys atitinka galiojančius Europos (CE) reikalavimus.



Perspėjimas dėl išmetamų ir rikošetu atšokusių daiktų.



Dirbant šiuo įrenginiu naudotojas turi žiūrėti, kad kiti žmonės ar gyvuliai neprieitų arčiau nei 15 m atstumu.



Kai pjovimo geležtė ar žolės pjovimo geležtė atsimsuša į kietą daiktą, įrenginį gali staigiai atmesti į šalį. Geležtė gali taip sužeisti, kad gali tekti amputuoti rankas ir kojas. Niekada neleiskite žmonių ir gyvulių arčiau kaip 15 metrų atstumu iki įrenginio.



Rodyklių atžymos, nurodančios ribas rankenų tvirtinimo detalei montuoti.



Visada mūvėkite pripažintas apsaugines pirštines.



Avėkite tvirtus guminius batus rantytu padu.



Skirta tik nemetalinei, lanksčiai pjovimo įrangai, t.y., žoliapjovės galvutei su pjovimo lyneliu.



Kuro siurblys



Nustatykite sklendės reguliatorių į sklendės padėtį.



Triukšmo emisija į aplinką pagal Europos Bendrijos direktyvą. Įrenginio emisija pateikiama skyriuje "Techniniai duomenys" ir ant lipdukų.



Užvedimo instrukcija



**Kiti ant įrenginio pateikti simboliai (lipdukai) skirti specialiems kai kurių rinkų sertifikavimo reikalavimams.**

Variklis išjungiamas "Stop" rankenėlę pastūmus į "Stop" padėtį. **PASTABA!** "Stop" rankenėlė automatiškai grįžta į "Start" padėtį. Norint išvengti atsitiktinio užvedimo, atliekant montavimo, patikros ir/ arba priežiūros darbus būtina visada nuo uždegimo žvakės nuimti žvakės antgalį.



Visada mūvėkite pripažintas apsaugines pirštines.



Būtina nuolatinė priežiūra.



Patikrinkite vizualiai.



Turi būti nešiojama pripažinta akių apsauga.





**Turiny****SUTARTINIAI ŽENKLAI**

Simboliai ..... 64

**TURINYS**

Turiny ..... 65

**ĮVADAS**

Gerbiamas kliente! ..... 66

**KAS YRA KAS?**

Valymo pjūklo dalys ..... 67

**BENDRI SAUGUMO REIKALAVIMAI**

Prieš užvedant atkreipkite dėmesį: ..... 68

Svarbu ..... 69

Asmens saugos priemonės ..... 69

Įrenginio apsauginės dalys ..... 70

Pjovimo įranga ..... 73

**SURINKIMAS**

Valdymo rankenos ir akceleratoriaus rankenėlės montavimas ..... 76

Dalijamo stovo montavimas ir demontavimas ..... 76

Pjovimo įrangos montavimas ..... 77

Papildomos apsaugos montavimas ..... 77

Geležtės apsaugos, žolės pjovimo geležtės bei žolės peilio montavimas ..... 77

Geležtės apsaugos ir pjovimo geležtės montavimas ..... 78

Kitos apsaugos priemonių ir pjovimo įrangos montavimas ..... 78

Laikymo diržų ir valymo pjūklo tvirtinimo reguliavimas ..... 79

Standartinis diržas ..... 79

**DEGALAI**

Saugumo reikalavimai kurui ..... 81

Degalų sumaišymas ..... 81

Degalų pripylimas ..... 82

**ĮJUNGIMAS IR IŠJUNGIMAS**

Patikrinimas prieš užvedant ..... 83

Įjungimas ir išjungimas ..... 83

**PAGRINDINIAI DARBO**

Bendrosios darbo instrukcijos ..... 85

**TECHNINĖ PRIEŽIŪRA**

Karbiuratorius ..... 89

Duslintuvas ..... 89

Aušinimo sistema ..... 90

Kampinė pavara ..... 90

Oro filtras ..... 90

Dalijamas stovas ..... 91

Uždegimo žvakė ..... 91

Techninės priežiūros grafikas ..... 92

**TECHNINIAI DUOMENYS**

Techniniai duomenys ..... 93

EB atitikties patvirtinimas ..... 94

## Gerbiamas kliente!

Sveikiname pasirinkus Husqvarna produktą! Husqvarna tradicijos prasideda 1689 metais, kai karalius Karlas XI ant Huskvarna upelio kranto leido pastatyti fabriką, kuriame buvo pradėtos gaminti muškietos. Ši vieta prie Huskvarna upelio buvo logiška, nes upelis buvo naudojamas hidroenergjai gaminti ir tokiu būdu tarnavo kaip hidroelektrinė. Per tą daugiau nei 300 metų Husqvarna fabriko gyvavimo epochą buvo pagaminta begalė produktų – nuo malkinių krosnių iki modernios virtuvinės įrangos, siuvimo mašinų, dviračių, motociklų ir t. t. 1956 m. rinkai buvo pristatyta pirmoji motorinė vejapjovė, o 1959 m. motorinis pjūklas – veiklos sritys, kuriose Husqvarna specializuojasi šiandien.

Husqvarna – viena iš pasaulyje pirmaujančių miško ir sodo produktų gamintojų šiuo metu, kur didžiausias prioritetas teikiamas kokybei ir darbinėms charakteristikoms. Verslo idėja – kurti, gaminti ir realizuoti modernius produktus miško ir sodo priežiūrai bei statybų ir kompleksų pramonei. Taip pat Husqvarna siekia pirmauti ergonomikos, patogumo naudotojui, saugumo ir ekologiško mąstymo srityse, todėl buvo sukurta visa eilė subtilybių siekiant tobulinti produktus šiose srityse.

Mes įsitikinę, jog Jūs ir tolimoje ateityje su pasitenkinimu vertinsite mūsų produktų kokybę bei darbinės charakteristikas. Įsigiję nors vieną mūsų produktą, Jums bus suteikta profesionali remonto ir techninio aptarnavimo pagalba, jei kas nors atsitiktų. Jei įrenginį pirkote ne iš mūsų licencijuotų prekybos atstovų, pasiteiraukite jų, kur yra artimiausios techninio aptarnavimo dirbtuvės.

Mes tikimės, jog Jūs liksite patenkinti savo įrenginiu, kuris išliks Jūsų palydovu ir tolimoje ateityje. Atsiminkite, jog šios naudojimosi instrukcijos yra vertingas dokumentas. Laikydami jį turinio (naudojimas, tech. aptarnavimas, priežiūra ir t. t.), Jūs žymiai prailginsite įrenginio ilgaamžiškumą bei jo panaudojimo vertę. Jei Jūs sumanysite parduoti įrenginį, naujam savininkui neužmirškite perduoti naudojimosi instrukcijų.

Dėkojame, kad naudojate Husqvarna produktą!

Husqvarna AB nuolat siekia tobulinti savo produktus, pasilikdama sau teisę keisti jų formą ir išvaizdą bei išankstinio įspėjimo.

## KAS YRA KAS?

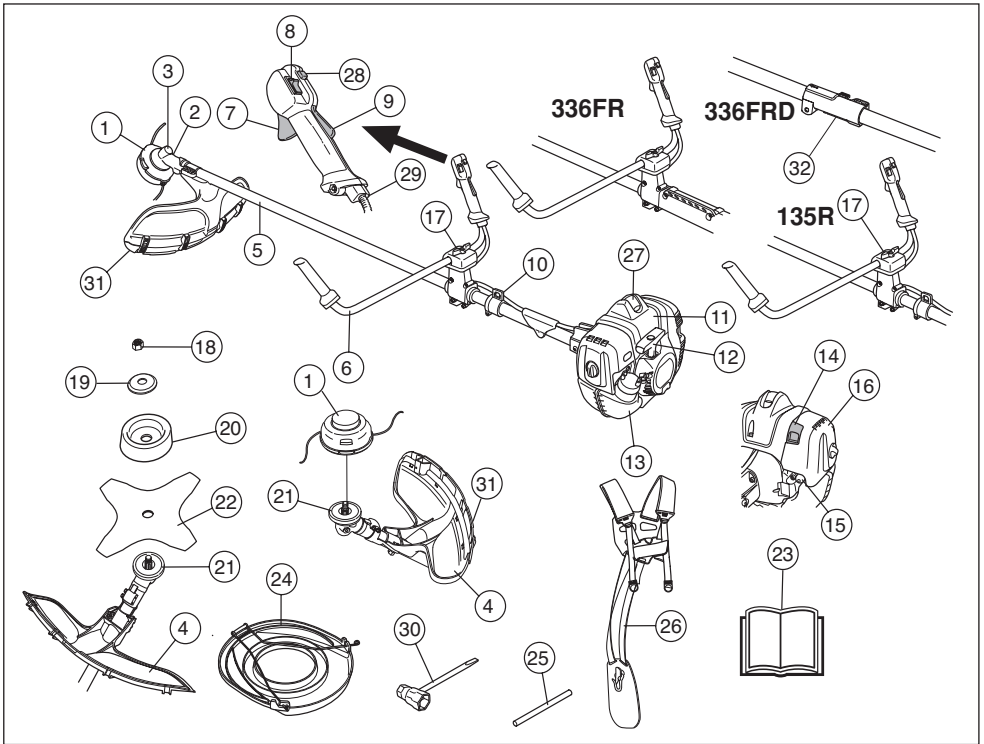

### Valymo pjūklo dalys

- |  |  |
|--|--|
| 1 Žoliapjovės galvutė                  | 17 Rankenų reguliavimo varžtas         |
| 2 Tepimo angos kamštis, kampinė pavara | 18 Tvirtinimo veržlė                   |
| 3 Kampinė pavara                       | 19 Atraminis flanšas                   |
| 4 Pjovimo įrangos apsauga              | 20 Atraminis gaubtas                   |
| 5 Stovas                               | 21 Varantysis diskas                   |
| 6 Valdymo rankena                      | 22 Geležtė                             |
| 7 Akceleratoriaus gaidukas             | 23 Operatoriaus vadovas                |
| 8 Išjungiklis                          | 24 Apsauginis dėklas                   |
| 9 Akceleratoriaus gaiduko blokatorius  | 25 Fiksavimo smeigė                    |
| 10 Tvirtinimo kilpa                    | 26 Nešimo diržas                       |
| 11 Cilindro dangtelis                  | 27 Žvakės antgalis ir uždegimo žvakė   |
| 12 Starterio rankenėlė                 | 28 Akseleratoriaus įjungimo mygtukas   |
| 13 Degalų bakelis                      | 29 Akseleratoriaus vielos reguliavimas |
| 14 Oro sklendė                         | 30 Universalus veržliaraktis           |
| 15 Kuro siurblys                       | 31 Apsauginio gaubto ilginuvas         |
| 16 Oro filtro dangtelis                | 32 Stovo jungtis                       |

## BENDRI SAUGUMO REIKALAVIMAI

### Prieš užvedant atkreipkite dėmesį:

- Atidžiai perskaitykite naudojimosi instrukcijas.
- Patikrinkite, ar gerai surinkta ir sureguliuota pjovimo įranga.



**PERSPĖJIMAS!** Ilgalaikis triukšmo poveikis gali nesugrąžinamai pakenkti klausai. Todėl visada naudokite pripažintas apsaugines ausines.



**PERSPĖJIMAS!** Be gamintojo leidimo jokiū būdu negalima keisti įrenginio konstrukcijos. Visada naudokite originalias atsargines dalis. Nesuderinti konstrukcijos pakeitimai bei nepritaikytos detalės gali sukelti rimtus kūno sužalojimus ir net mirtį.



**PERSPĖJIMAS!** Neatsargiai ar neteisingai naudojamas valymo pjūklas, krūmapjovė ar žoliapjovė gali tapti pavojingais įrankiais, galinčiais sunkiai ar net lemtingai sužeisti naudotoją ar kitus. Todėl ypač svarbu perskaityti ir suprasti šias naudojimosi instrukcijas.

# BENDRI SAUGUMO REIKALAVIMAI

## Svarbu

### SVARBU!

Jrėnginys yra skirtas tik žolei pjauti, žolei valyti ir/arba miškui valyti.

Naudojimą gali reglamentuoti nacionalinės arba vietos taisyklės. Laikykitės nustatytų taisyklių.

Prie įrenginio variklio Jūs galite naudoti tik skyriuje Techniniai duomenys rekomenduojamą pjovimo įrangą.

Nenaudokite mašinos, jei esate pavargęs, sergate, esate vartojęs alkoholio, ar vartojate kitas medžiagas ar vaistus, veikiančius regėjimą, suvokimą ar koordinaciją.

Dėvėkite asmens saugos priemones. Žr. poskyrį "Asmens saugos priemonės".

Niekada nenaudokite įrenginio, kurio konstrukcija yra modifikuota, lyginant su gamyklos standartu.

Niekada nenaudokite techniškai netvarkingo įrenginio. Reguliariai atlikinėkite patikras ir vykdykite techninės priežiūros nurodymus, pateiktus šiame vadove. Kai kurias techninės priežiūros procedūras gali atlikti tik apmokyti ir kvalifikuoti specialistai, žr. nurodymus skyriuje "Techninė priežiūra".

Prieš įjungiant aparatą būtina sumontuoti visus dangčius, apsaugus ir rankenas. Patikrinkite, ar nepažeistas uždegimo žvakės dangtelis ir uždegimo laidas, kad išvengtumėte elektros smūgio.

Naudotojas turi žiūrėti, kad žmonės ar gyvuliai dirbant šiuo įrenginiu neprietų arčiau nei 15 m atstumu. Kai darbo vietoje dirba keli naudotojai, turi būti išlaikomas ne mažesnis kaip dvigubas medžio aukščio saugus atstumas, bet ne mažiau nei 15 m.

Prieš įjudami atlikite bendrąjį įrenginio apžiūrą. Žr. priežiūros grafiką.



**PERSPĖJIMAS! Variklio modifikavimas panaikina šio produkto ES tipo patvirtinimą.**



**PERSPĖJIMAS! Dirbdamas šis įrenginys sukuria elektromagnetinį lauką. Susidarius tam tikroms sąlygoms, šis laukas gali sutrikdyti aktyviųjų arba pasyviųjų medicininių implantų veikimą. Siekiant sumažinti sunkaus arba mirtino sužalojimo riziką, mes rekomenduojame asmenims, turintiems medicininių implantų, prieš naudojant šį įrenginį pasikonsultuoti su savo gydytoju ir medicininio implanto gamintoju.**



**PERSPĖJIMAS! Kai įrenginio variklis dirba uždaroje patalpoje ar prastai vėdinamoje vietoje, galima uždusti arba mirtinai apsinuodyti anglies monoksidu.**



**PERSPĖJIMAS! Niekada neleiskite vaikams naudoti įrenginį ar būti arti jo. Kadangi įrenginys turi spyruokliuojančią "Stop" rankenėlę ir jį galima užvesti vos patraukus starterio rankenėlę, net maži vaikai prie tam tikrų aplinkybių gali savo jėgomis užvesti įrenginį. Tai reiškia, jog iškyla pavojus sunkiai sužeisti. Todėl nuimkite žvakės antgalį, kai įrenginys lieka be priežiūros.**

## Asmens saugos priemonės

### SVARBU!

Neatsargiai ar neteisingai naudojamas valymo pjūklas, krūmapjovė ar žoliapjovė gali tapti pavojingais įrankiais, galinčiais sunkiai ar net lemtingai sužeisti naudotoją ar kitus. Todėl ypač svarbu perskaityti ir suprasti šias naudojimosi instrukcijas.

Naudodami įrenginį, visada dėvėkite patvirtintas asmens saugos priemones. Asmens saugos priemonės nepašalina sužeidimo rizikos, tačiau nelaimingo atsitikimo atveju mažiau nukentėsite. Paprašykite pardavėjo išrinkti Jums tinkamiausias priemones.



**PERSPĖJIMAS! Naudojant apsaugines ausines, būkite atidus dėl įspėjamųjų signalų ar garsų. Išjungus variklį, visada nusiimkite apsaugines ausines.**

### ŠALMAS

Apsauginį šalimą ten, kur gali būti krentančių daiktų



### APSAUGINĖS AUSINĖS

Nešiokite pakankamomis garso slopinimo savybėmis pasižyminčias apsaugines ausines.



### AKIŲ APSAUGA

Visada nešiokite akių apsaugą. Jei naudojamas apsauginis skydelis, turi būti nešiojami ir pripažinti apsauginiai akiniai. Pripažinti apsauginiai akiniai yra tie, kurie atitinka ANSI Z87.1 JAV arba EN 166 ES šalims standartą.



# BENDRI SAUGUMO REIKALAVIMAI

## PIRŠTINĖS

Prireikite mūvėkite pirštines, pvz., tvirtinant pjovimo įrangą.



## GUMINIAI BATAI

Avėkite aulinius batus plieniniu pirštu gaubteliu ir rantytu padu.



## APRANGA

Dėvėkite iš stiprios medžiagos pagamintą darbinę aprangą ir venkite plėvsuojančių skvernų, kurie gali užkibti ant krūmokšnių bei šakų. Visada vilkėkite patvarias ilgas kelnes. Nenešiokite papuošalų, trumpų kelnų, ar sandalų ir nevaikščiokite basomis. Žiūrėkite, kad plaukai nekristų žemiau pečių.

## PIRMOSIOS PAGALBOS VAISTINĖLĖ

Po ranka visada turėkite pirmosios pagalbos vaistinėlę.



## Įrenginio apsauginės dalys

Šiame skyriuje pasakojama apie įvairius įrenginio saugos elementus, aiškinama, kaip jie veikia, patariama, kaip juos prižiūrėti ir tvarkyti, jei norite, kad pjūklas dirbtų gerai ir saugiai. Žr. skyrių Kas yra kas?, jei norite pamatyti, kur kokia detalė yra Jūsų įrenginyje.

Įrenginio tinkamai techniškai neprižiūrint ir profesionaliai neatliekant remonto darbų, gali sutrumpėti jo eksploatacijos trukmė ir padidėti nelaimingų atsitikimų pavojus. Dėl papildomos informacijos, kreipkitės į artimiausias techninės priežiūros dirbtuves.

**SVARBU!** Įrenginio priežiūra ir taisyimas reikalauja specialaus pasirengimo. Tai ypač liečia įrenginio apsauginę įrangą. Jei jūsų įrenginys neatitiks nors vieno iš žemiau pateiktų kontrolės reikalavimų, kreipkitės į sertifikuotą remonto dirbtuvę. Perkant mūsų produktus, mes garantuojame profesionalų aptarnavimą ir priežiūrą. Jei įrenginio pardavėjas neatlieka aptarnavimo, paprašykite jo duoti artimiausios remonto dirbtuvės adresą.



**PERSPĖJIMAS!** Niekada nesinaudokite įrenginiu, jei jo apsauginė įrangą turi būti tikrinama ir prižiūrima taip, kaip yra aprašyta šiame skyrelyje. Jei jūsų įrenginys neatitiks nors vieno kontrolės reikalavimo, kreipkitės į remonto dir

## Akceleratoriaus gaiduko blokatorius

Akceleratoriaus gaiduko blokatorius skirtas apsaugoti šį gaiduką nuo netyčinio paspaudimo. Paspaudus apsaugos užraktą (A) (tai įvyksta automatiškai, kai jūs suspaudžiate pjūklo rankeną), šis leidžia valdyti akceleratoriaus gaiduką (B). Kai paleisite rankeną, akceleratoriaus gaidukas ir jo apsauginis blokatorius grįš į pradinę padėtį. Šį judesį kontroliuoja dvi specialios spyruoklės. Nedirbant pjūkle akceleratoriaus gaidukas automatiškai užsiblokuoja laisvos eigos padėtyje.

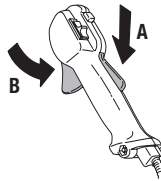

Patikrinkite, ar akceleratoriaus gaidukas užsifiksavęs laisvosios eigos padėtyje, kai jo blokatorius atleistas.

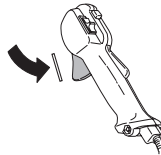

Paspauskite gaiduko blokatorių ir patikrinkite, ar jis gižta į savo pirminę padėtį jį atleisdu.



Patikrinkite, ar akceleratoriaus gaidukas ir jo blokatorius laisvai juda ir ar tinkamai veikia jų grįžties spyruoklės.

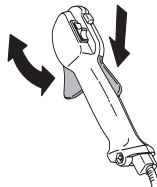

Žr. nuorodas Įjungimas. Užveskite įrenginį ir stipriai spūstelkite akceleratoriaus gaiduką. Atleiskite akceleratorių ir patikrinkite, ar pjovimo įrangą sustoja ir daugiau nejuda. Jei pjovimo įrangą

# BENDRI SAUGUMO REIKALAVIMAI

sukasi esant laisvai eigai, patikrinkite karbiuratoriaus laisvosios eigos nustatymus. Žr. nuorodas Priežiūra.

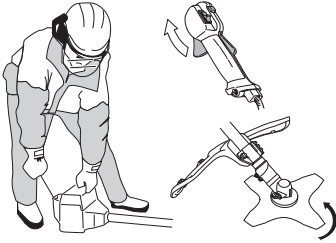

## Išjungiklis

Išjungiklį spauskite, kai norite išjungti variklį.



Užveskite variklį ir patikrinkite, ar jis sustoja nuspaudus išjungiklį.

## Pjovimo įrangos apsauga



Šis skydas yra skirtas apsaugoti naudotoją nuo link jo lekiančių skiedrų. Skydas taip pat neleidžia naudotojui netyčia prisiliesti prie pjovimo įrangos.

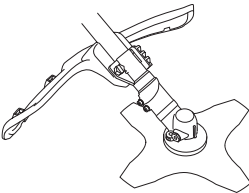

Patikrinkite, ar apsauginis skydas nepažeistas ir neįskilęs. Smūgio deformuotą ar įskilusį apsauginį skydą pakeiskite.

Specifinei pjovimo įrangai visada naudokite tik rekomenduojamą apsaugą. Žr. skyrių Techniniai duomenys.



**PERSPĖJIMAS!** Jokiomis sąlygomis nenaudokite pjovimo įrangos, jei neįrengta pripažinta apsauga. Žr. skyrių Techniniai duomenys. Jei sumontuota netinkama ar netvarkinga apsauga, gali būti sunkių sužeidimų priežastimi.

## Vibracijos slopinimo sistema

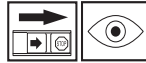

Jūsų įrenginyje sumontuota vibracijos slopinimo sistema, dėl ko mažėja vibracija ir lengviau dirbti.

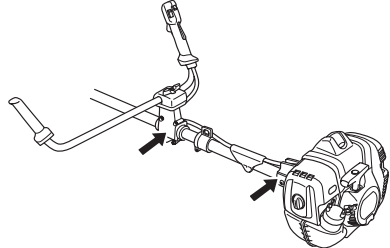

Neteisingai suvynioto lynelio ar atšipusios, netinkamos pjovimo įrangos (netinkamo tipo ar netinkamai pagalastos, žr. nuorodas Geležtės galandymas) naudojimas padidina vibraciją.

Įrenginio vibracijos slopinimo sistema mažina vibraciją, kuri iš variklio ar pjovimo įrangos perduodama į rankenas.

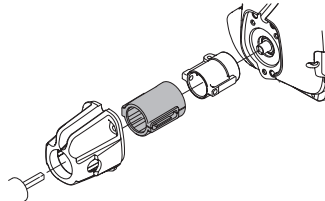

Reguliariai tikrinkite antivibracinės sistemos detales: jos turi būti nepažeistos ir nedeformuotos.



**PERSPĖJIMAS!** Ilgalaikė vibracija gali pakenkti silpnesnės sveikatos žmonių kraujo apytakai ir nervų sistemai. Pajutę somatinius negalavimo požymius, kreipkitės į gydytoją. Pirmieji simptomai gali būti: kūno tirpimas, jautrumo praradimas, peršėjimas, smelkimas, skausmas, sumažėjusi jėga ar silpnumas, odos spalvos ar jos struktūros pakitimai. Šie simptomai paprastai pasirodo ant pirštų, rankų ar riešų. Rizika padidėja esant žemai temperatūrai.

## Greito atsegimo mechanizmas

Kaip saugumo priemonė, priekyje yra lengvai prieinamas greito atsegimo mechanizmas, jei užsidegtų variklis ar esant kitai situacijai, kai reikia greitai nusimesti įrenginį ir diržų sistemą. Žr. nuorodas Laikymo diržų ir valymo pjūklo tvirtinimo reguliavimas.

# BENDRI SAUGUMO REIKALAVIMAI

Kai kurie laikymo diržai turi ir greito atsegimo mechanizmą prie tvirtinimo kablo.

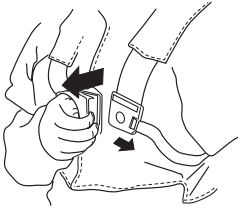

Patikrinkite, ar laikymo diržai yra tinkamai sureguliuoti. Kai laikymo diržai ir įrenginys yra sureguliuoti, patikrinkite, ar veikia laikymo diržų greito atsegimo mechanizmas.

## Duslintuvas



**PERSPĖJIMAS! Mašinos niekada nenaudokite vidaus arba neventiliuojamose patalpose. Išmetamosiose dujose yra anglies viendeginio, bėkvapiu, nuodingu ir gyvybei pavojingu duju.**

Duslintuvas iki minimumo sumažina triukšmą ir tolyn nuo naudotojo nukreipia variklio išmetamąsias dujas. Duslintuvas su katalizatoriumi skirtas sumažinti kenksmingų medžiagų kiekį išmetamose dujose.



Karšto ir sauso klimato šalyse yra didelė rizika kilti gaisrams. Todėl ant kai kurių duslintuvų ripų mūsų konstruktoriai pritvirtino taip vadinamus kibirkštis sulaikančius tinklelius. Patikrinkite, ar Jūsų duslintuvas turi tokį tinklelį.

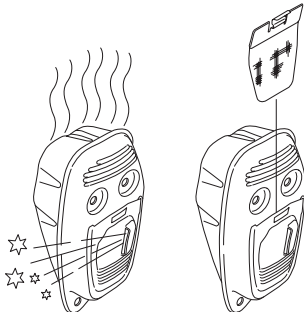

Kai naudojate duslintuvą, labai svarbu laikytis kontrolės, priežiūros ir taisymo instrukcijų.

Niekada nenaudokite įrenginio su netvarkingu duslintuvu.



Reguliariai tikrinkite, ar duslintuvas yra saugiai pritvirtintas prie įrenginio.

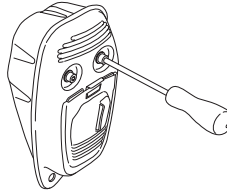

Jei jūsų įrenginio duslintuvas turi kibirkščių sulaikymo tinklelį, pastarąjį reikia nuolat valyti. Užsikimšus tinkleliui, gali perkaisti ir rimtai sugesti variklis.

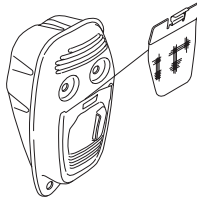

**PERSPĖJIMAS! Duslintuvas su katalizatoriumi būna labai karštas dirbant ir baigus darbą. Tas pats galioja ir dirbant laisvąja eiga. Prisilietus galima apdeginti odą. Stebėkite, kad nekiltų gaisro pavojus!**



**PERSPĖJIMAS! Duslintuvo viduje yra chemikalai, kurie gali turėti kancerogeninių medžiagų. Venkite kontakto su šiais elementais, jei duslintuvas yra pažeistas.**



**PERSPĖJIMAS! Atsiminkite, kad:**

**Variklio išmetamosios dujos yra karštos, jos gali kibirkščiuoti ir sukelti gaisrą. Niekuomet nebandykite paleisti įrenginio uždaroje patalpoje ar netoliese degių medžiagų!**



# BENDRI SAUGUMO REIKALAVIMAI

## Tvirtinimo veržlė



Kai kurių tipų pjovimo įrangai tvirtinimui naudojama tvirtinimo veržlė.

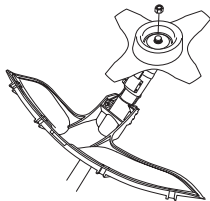

Tvirtinant, veržlę sukite prieš pjovimo įrangos sukimosi kryptį. Nuimant, veržlę sukite pjovimo įrangos sukimosi kryptimi. (PASTABA! Veržlė turi kairinį sriegį.) Uždedamu veržliarakčiu užveržkite veržlę.

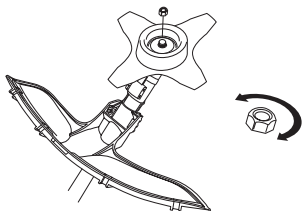

Tvirtinamosios veržlės plastmasinis žiedas negali būti nusidėvėjęs taip, kad jį būtų galima sukti pirštais. Žiedas turi išlaikyti ne mažiau kaip 1,5 Nm. Veržlė turi būti pakeista maždaug po 10 prisukimų.

## Pjovimo įranga

Šiame skyrelyje rašoma, kaip pasirinkti ir prižiūrėti pjovimo įrangą, jei norite:

- Sumažinti įrenginio atotrūkio pavojų.
- Išgauti maksimalią pjovimo jėgą.
- Prailginti pjovimo įrangos tarnavimo laiką.

### SVARBU!

Pjovimo įrangą naudokite tik su mūsų rekomenduojama apsauga! Žr. skyrių Techniniai duomenys.

Žiūrėkite į pjovimo įrangos nuorodas tam, kad galėtumėte tinkamai įdėti pjovimo lynelį bei parinkti tinkamą lynelio skersmenį.

Geležties pjovimo ašmenys turi būti gerai ir teisingai pagalštai! Laikykitės mūsų rekomendacijų. Taip pat perskaitykite instrukciją ant pjovimo geležties įpakavimo.

Teisingai atlikite išklaipymą! Laikykitės mūsų instrukcijų ir naudokite rekomenduojamą dildės šabloną.



**PERSPĖJIMAS!** Prieš pradėdami bet ką dirbti su pjovimo įranga visada pirmiausia išjunkite variklį. Net atleidus akceleratoriaus gaiduką ji kurį laiką dar sukasi. Prieš pradėdami dirbti prie šios įrangos įsitikinkite, ar pjovimo įranga visiškai sustojo, nuo žvakės nuimkite laidą.



**PERSPĖJIMAS!** Netinkama pjovimo įranga arba neteisingai pagalšta geležtė padidina atotrūkio smūgių pavojų.

## Pjovimo įranga

Pjovimo geležtė yra pritaikyta sumedėjusių augalų pjovimui.

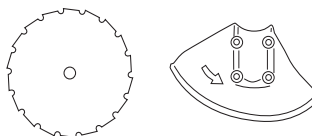

Žolės pjovimo geležtė ir žolės pjovimo peilis yra skirti stambesnės žolės valymui.

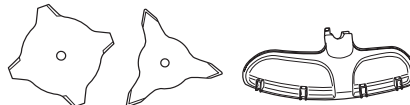

Žoliapjovės galvutė yra skirta žolės pjovimui.



## Esminės taisyklės



Pjovimo įrangą naudokite tik su mūsų rekomenduojama apsauga! Žr. skyrių Techniniai duomenys.



Geležties pjovimo ašmenys turi būti gerai ir teisingai pagalštai! Laikykitės mūsų instrukcijų ir naudokite rekomenduojamą dildę ir šabloną. Blogai pagalšta ar sugadinta geležtė padidina nelaimingų atsitikimų pavojų.

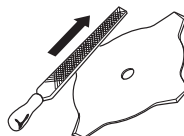

# BENDRI SAUGUMO REIKALAVIMAI

Teisingai išklaipykite pjovimo geležtę! Laikykitės mūsų instrukcijų ir naudokite rekomenduojamus klaipymo įrankius. Dėl blogai išklaipytos pjovimo geležtės padidėja įstrigimo, atatranks smūgio bei pjovimo geležtės pažeidimo pavojus.

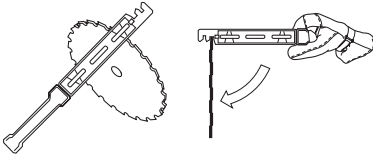

Tikrinkite, ar pjovimo įranga nepažeista ir neįskilusi. Pažeista pjovimo įranga turi būti nedelsiant pakeista.

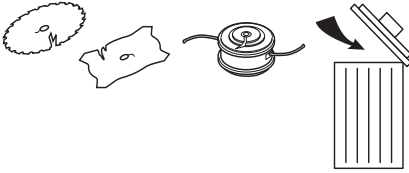

## Žolės pjovimo peilio bei žolės pjovimo geležtės galandymas



- Norėdami teisingai pagaląsti, žiūrėkite į pjovimo įrangos įpakavimą. Pjovimo geležtė ir peilis galandami paprasta plokščia dilde.
- Vienodai galąškite visus briaunas, kad būtų išlaikyta pusiausvyra.

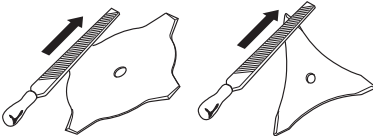

**PERSPĖJIMAS!** Visada išmeskite sulenktą, kreivą, įtrūkusią, suskilusią ar kitaip pažeistą geležtę. Niekada nesistenkite ištiesinti ir vėl naudoti geležtės. Naudokite tik originalias nurodyto tipo geležtes.

## Pjovimo geležtės galandymas



- Norėdami teisingai pagaląsti, žiūrėkite į pjovimo įrangos įpakavimą.

Teisingai pagaląsta geležtė užtikrina efektyvų darbą ir padeda išvengti betikslio geležtės ir valymo pjūklų dėvėjimosi.



- Atsiminkite, kad galandant reikia geležtę gerai atremti. Naudokite 5,5 mm apskritą dilgę su rankenėle.

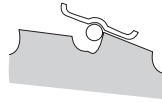

- Galandymo kampas 15°. Kas antras dantis galandamas į dešinę pusę, o tarpiniai dantys – į kairę. Jei geležtė yra stipriai apdaužyta į akmenis, viršutinę dantų briauną išimtiniais atvejais gali tekti palyginti plokščia dilde. Tuo atveju pirmiausia naudokite plokščią dilgę, o vėliau – apskritą. Viršutinė visų dantų briauna turi būti galandama vienodai.

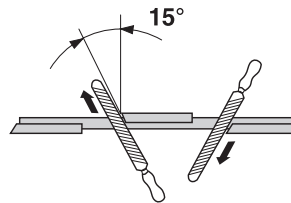

- Sureguliuokite išklaipymą. Jis turi būti 1 mm.

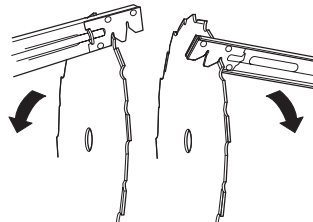

### Žoliapjovės galvutė

#### SVARBU!

Visada įsitikinkite, kad žoliapjovės lynelis būtų tampriai ir tolygiai užvyniotas ant būgnelio, priešingu atveju įrenginyje atsiras sveikatai žalinga vibracija.

- Naudokite tik tai siūlomo tipo žoliapjovės galvutes ir žoliapjovės lynelį. Šie produktai yra išbandyti gamintojo ir parinkti pagal atitinkamo variklio galingumą. Tai ypač svarbu, kai naudojama pilnai automatizuota žoliapjovės galvutė. Naudokite tik mūsų rekomenduojamą pjovimo įrangą. Žr. skyrių. Techniniai duomenys.



- Paprastai mažesniams pjovimo įrenginiui reikia mažesnių galvucių ir atvirkščiai. Taip yra todėl, kad žoliapjovės galvutė ir iš jos išsikišęs lynelį variklis turi sukti tam tikra jėga ir nustatyti spinduliu bei įveikti pjaunamos žolės pasipriešinimą.
- Taip pat svarbus ir lynelio ilgis. Ilgesniams lyneliui sukti reikia stipresnio variklio nei to paties storio trumpesniams lyneliui.
- Patikrinkite, ar nepažeistas prie apsauginio žoliapjovės skydelio pritvirtintas peilis. Jis naudojamas nupjauti lynelį reikiamo ilgio.
- Jei norite pailginti lynelio tarnavimo laiką, kelioms paroms pamerkite jį į vandenį. Lynelis taps atsparesnis ir ilgiau laikys.

## Valdymo rankenos ir akceleratoriaus rankenėlės montavimas



- Atsukite varžtą esantį akceleratoriaus rankenėlės galinėje dalyje.
- Užmaukite akceleratoriaus rankenėlę ant dešinės valdymo rankenos dalies (žr. paveikslėlį).

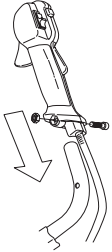

- Atitaikykite tvirtinančiam varžtui skirtą skylę rankenėleje su skylė valdymo rankenoje.
- Tvirtinantį varžtą įstatykite į rankenėlės galinėje dalyje esančią skylę.
- Varžtą įsukite per rankenėlę ir valdymo rankeną. Priveržkite.

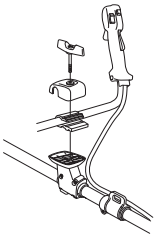

- Surinkite tvirtinimo detales, kaip parodyta paveikslėlyje.
- Užsidėkite laikymo diržus ir pakabinkite įrenginį ant pakabos kabliuko. Sureguliuokite taip, kad įrenginiu būtų patogū dirbti jam kabant laikymo diržuose.
- Priveržkite tvirtinimo rankenėlę.



## Dalijamo stovo montavimas ir demontavimas



### Surinkimas

- Atpalaiduokite movą sukdami rankenėlę prieš laikrodžio rodyklę.
- Priedo liežuvėlį (A) suderinkite su rodykle, pažymėta ant jungiamosios movos (B).

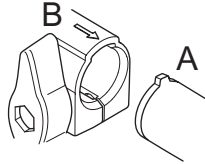

Priedą stumkite į jungiamąją movą, kol priedas spragteldamas užsifiksuos.

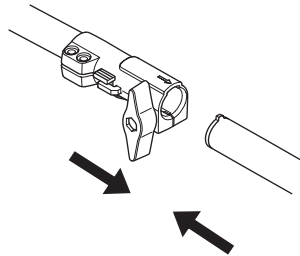

Prieš pradėdami naudoti šį mazgą tvirtai užveržkite rankenėlę.

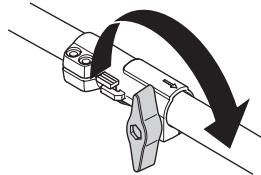

### Demontavimas

Jungiamąją movą atpalaiduokite sukdami rankenėlę (ne mažiau kaip 3 kartus).

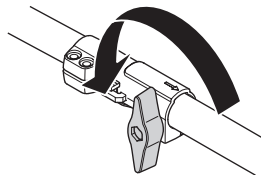

# SURINKIMAS

Paspauskite ir laikykite nuspaudę mygtuką (C). Tvirtai laikydami variklio galą, ištraukite priedą (traukdami jį tiesiai) iš jungiamosios movos.

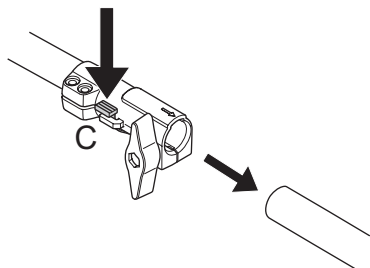

## Pjovimo įrangos montavimas



### PERSPĖJIMAS!

Montuojant pjovimo įrangą labai svarbu, kad varantysis diskas/atraminio flanšo reguliuojanti dalis pataikytų tiksliai į pjovimo įrangos centro angą. Neteisingai surinkta pjovimo įranga gali būti sunkių ir/ar lemtingų sužeidimų priežastimi.



**PERSPĖJIMAS!** Jokiomis sąlygomis nenaudokite pjovimo įrangos, jei neįrengta pripažinta apsauga. Žr. skyrių Techniniai duomenys. Jei sumontuota netinkama ar netvarkinga apsauga, gali būti sunkių sužeidimų priežastimi.

**SVARBU!** Pjovimo arba žolės pjovimo geležtės galima naudoti, jei įrenginys turi tinkamą valdymo rankeną, geležtės apsaugą ir laikymo diržus.

## Papildomos apsaugos montavimas



**PASTABA!** Papildomą apsaugą reikia sumontuoti visada, kai ruošiamasi dirbti naudojant žoliapjovės galvutę/plastikinius peilius ir derinamąją apsaugą. Papildomą apsaugą visada reikia nuimti prieš pradėnant darbą, kurio metu bus naudojamas žolės pjovimo peilis ir derinamoji apsauga.

Kreipiamąją papildomos apsaugos detalę įkiškite į derinamosios apsaugos angą. Tada papildomą apsaugą

spauskite į apsaugą su keturiais sparciaisiais fiksatoriais tol, kol pasigirs spragtelėjimas.

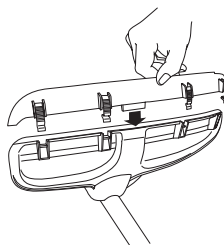

Papildomą apsaugą nesunkiai galima nuimti naudojant žvakės raktą, žr. iliustraciją.

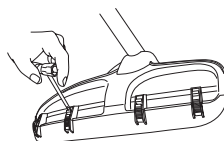

## Geležtės apsaugos, žolės pjovimo geležtės bei žolės peilio montavimas

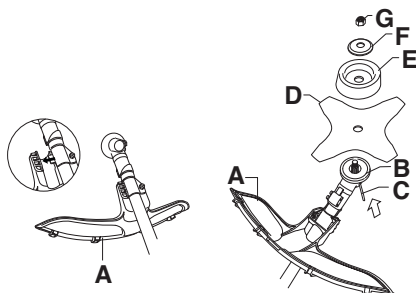

- Geležtės apsauga/derinamoji apsaugos įranga (A) prikabinama prie atramos ant stovo ir priveržiama vienu varžtu. **PASTABA!** Įsitikinkite, kad papildoma apsauga nuimta.

Naudokite rekomenduojamą geležtės apsaugą. Žr. skyrių Techniniai duomenys.

- Varantįjį diską (B) pritvirtinkite prie darbinio veleno.
- Sukite darbinį veleną tol, kol viena iš varančiojo disko angų atsistos ties skylę pavarų dėžėje.
- Į angą įkiškite fiksavimo smeigę (C), kad ji gerai pritvirtintų veleną.
- Geležtę (D), atraminį gaubtą (E) ir atraminį flanšą (F) uždėkite ant darbinio veleno.

# SURINKIMAS

- Užsukite veržlę (G). Veržlę priveržkite 35–50 Nm jėga. Naudokite veržliaraktį iš įrankių rinkinio. Rakto rankeną laikykite kiek galima arčiau geležtės apsaugos. Veržlę priveržiama sukant raktą prieš žoliapjovės sukimosi kryptį (PASTABA! kairinis sriegis).

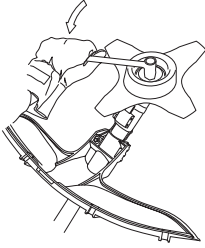

## Geležtės apsaugos ir pjovimo geležtės montavimas

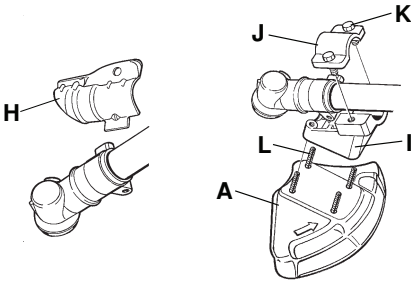

- Nuimkite tvirtinimo plokštelę (H). Pritvirtinkite adapterį (I) ir surinkimo detalę (J) dviem varžtais (K), kaip parodyta paveikslėlyje. Geležtės apsauga (A) tvirtinama 4 varžtais (L) prie adapterio, kaip parodyta paveikslėlyje.

PASTABA! Naudokite rekomenduojamą geležtės apsaugą. Žr. skyriją Techniniai duomenys.

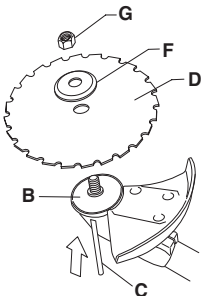

- Varantįjį diską (B) pritvirtinkite prie darbinio veleno.

- Sukite darbinį veleną tol, kol viena iš varančiojo disko angų atsistos ties skyle pavarų dėžėje.
- Į angą įkiškite fiksavimo smeigę (C), kad ji gerai pritvirtintų veleną.
- Ant darbinio veleno uždėkite geležtę (D) ir atraminį flanšą (F).
- Užsukite veržlę (G). Veržlę priveržkite 35–50 Nm jėga. Naudokite veržliaraktį iš įrankių rinkinio. Rakto rankeną laikykite kiek galima arčiau geležtės apsaugos. Veržlę priveržiama sukant raktą prieš žoliapjovės sukimosi kryptį (PASTABA! kairinis sriegis).

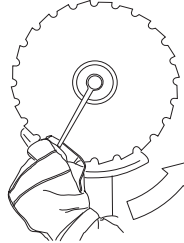

- Atsukant ir veržiant pjovimo geležtės veržlę pjovimo geležtės ašmenys gali sužeisti. Todėl ranką visada laikykite prie geležtės apsaugos atliekant šį darbą. Visada naudokite uždedamą veržliaraktį pakankamai ilg arankena. Paveikslėlyje parodyta vieta, kur derėtų laikyti uždedamą veržliaraktį atsukant ar veržiant veržlę.

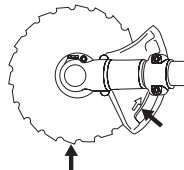

## Kitos apsaugos priemonių ir pjovimo įrangos montavimas



- Pritvirtinkite darbiui su žoliapjovės galvute/plastikiniais peiliais skirtą žoliapjovės apsaugą/derinamosios apsaugos įrangą (A). **PASTABA!** Įsitikinkite, kad sumontuota papildoma apsauga.

Žoliapjovės apsauginį gaubtą/derinamąją apsaugą (A) užkabinkite ant abiejų plokštės laikiklio (M) kabliukų. Apsaugą palenkite prie veleno ir priveržkite varžtu (L) priešingoje veleno pusėje. Naudokite fiksavimo smeigę

# SURINKIMAS

(C). Fiksavimo smeigę įstatykite į varžto griovelį ir priveržkite. Žr. pav.

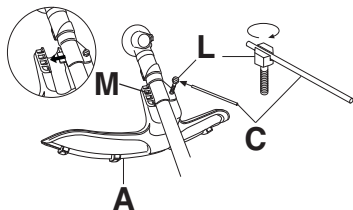

- Varantįjį diską (B) pritvirtinkite prie darbinio veleno.

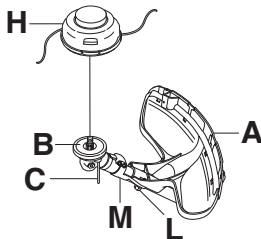

- Sukite darbinį veleną tol, kol viena iš varančiojo disko angų atsistos ties skylę pavaru dėžėje.
- Į angą įkiškite fiksavimo smeigę (C), kad ji gerai pritvirtintų veleną.
- Sukite žoliapjovės galvutę/plastikinius peilius (H) prieš sukimosi kryptį.

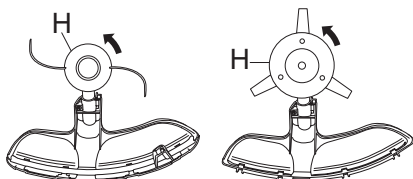

- Norėdami nuimti žoliapjovės galvutę, vykdykite nurodymus atvirkštine tvarka.

## Laikymo diržų ir valymo pjūklų tvirtinimo reguliavimas



**PERSPĖJIMAS!** Dirbdami valymo pjūklų, visada jį pritvirtinkite prie laikymo diržų. Kitu atveju Jums bus sunku saugiai valdyti valymo pjūklą, ir galite sužeisti save arba kitus. Niekada nenaudokite laikymo diržų su sugedusiu greito atsegimo mechanizmu.

## Standartinis diržas



### Greito atsegimo mechanizmas

Priekyje yra lengvai prieinamas greito atsegimo mechanizmas. Pasinaudokite juo, jei užsidegtų variklis ar esant kitai avarinei situacijai, kai reikia greitai išsilaisvinti nuo laikymo diržų ir įrenginio.

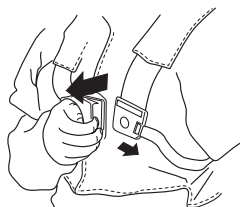

### Tolygi pečių apkrova

Gerai sureguliuota diržų sistema ir subalansuotai pritvirtintas įrenginys žymiai palengvina darbą. Sureguliuokite laikymo diržus taip, kad būtų patogiu dirbti. Šoninius dirželius įtempkite taip, kad svoris būtų vienodai paskirstytas abiem pečiams.



### Teisingas aukštis

#### 1 Miško valymas

Valant mišką, įrenginį reikia laikyti laikymo diržuose taip, kad pjovimo įranga būtų šiek tiek palinkusi į priekį lyginant su žemės paviršiumi. Aukštį reguliuokite tvirtinimo kablo dirželiu priklausaučiu laikymo diržams.



## 2 Žolės valymas

Valant žolę, įrenginį reikia laikyti laikymo diržuose, kad pjovimo įranga būtų lygiagrečiai žemės paviršiui.



## Teisingas balansas

### 1 Miško valymas

Įrenginys subalansuojamas pastumiant įrenginio pakabinimo žiedą pirmyn arba atgal. Kai kuriuose modeliuose pakabinimo žiedas yra pritvirtintas, tačiau šiame modelyje tvirtinimo kabliui yra skirta keletas skylių. Tinkamas balansas yra tada, jei įrenginys tvirtinimo kablyje kabo laisvai horizontalioje padėtyje. Tokiu būdu, jei Jums reikėtų paleisti valdymo rankeną, sumažėja pavojus kliudyti gruntą.

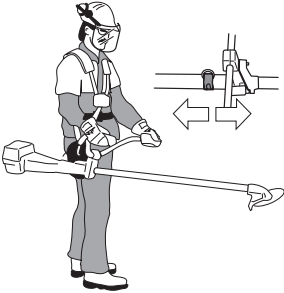

### 2 Žolės valymas

Stenkitės, kad geležtė būtų tinkamame pjovimo aukštyje, t. y. arti žemės.





## Saugumo reikalavimai kurui

Niekada nebandykite užvesti įrenginio:

- 1 Jei ant jo užpylėte degalų. Pirmiausia viską švariai nušluostykite ir kuro likučiams leiskite išgaruoti.
- 2 Jei Jūs apsiplėte degalais ar apsiplėte drabužius, persirenkite. Nuplaukite tas kūno dalis, ant kurių pateko degalai. Plaukite muilu ir vandeniu.
- 3 Jei degalai varva iš įrenginio. Reguliariai tikrinkite, ar nėra pratekėjimų pro degalų bakelio dangtelį ir sistemos žarneles. Atsiradus nuotėkiui, kreipkitės į techninės priežiūros atstovą.

## Gabenimas ir laikymas

- Įrenginį ir degalus laikykite ir gabenkite taip, kad degalai nevarvėtų ir negaruotų netoli kibirkščių ar atviros liepsnos šaltinių, pavyzdžiui, elektros įrenginių, elektrinių variklių, elektros relijų bei jungiklių ar šilumos katilų.
- Degalus visada laikykite ir gabenkite tik patvirtintose ir tam skirtose talpyklose.
- Jei įrenginiu nesiruošiate dirbti ilgesnį laiką, ištuštinkite degalų baką. Artimiausioje degalinėje paklauskite, kur išpilti nereikalingus degalus. Išleiskite benzina iš bakelio į atitinkamus indus, gerai vėdinamoje patalpoje.
- Jei įrenginiu nesiruošiate naudotis ilgesnį laiką tarpą, užtikrinkite, kad jis būtų gerai išvalytas ir jam atliktas pilnas aptarnavimas.
- Įrenginį transportuokite ar laikykite visada pritvirtinę apsauginį pjovimo įrangos dėklą.
- Gabendami įrenginį pritvirtinkite.
- Norint išvengti atsitiktinio variklio užvedimo, būtina visada nuimti žvakės antgalį, jei įrenginys bus ilgą laiką nenaudojamas, lieka be priežiūros bei atliekant visus techninės priežiūros darbus.
- Prieš pastatydami mašina saugojimui ir patalpa, leiskite jai atvesti.



**PERSPĖJIMAS! Būkite atsargus su kuru. Saugokitės atviros liepsnos, sproginų ir nekvėpuokite degalų garais.**

## Degalų sumaišymas

**PASTABA!** Įrenginyje sumontuotas dvitaktis variklis, kuris dirba naudodamas benzino ir dvitaktio variklio alyvos mišinį. Labai svarbu tiksliai išmatuoti įmaišomos alyvos kiekį, kad būtų gautas tinkamas mišinys. Maišant nedidelius degalų kiekius net nedidelė paklaida gali turėti didelės įtakos mišinio santykiui.



**PERSPĖJIMAS! Degalai ir degalų garai yra labai degūs ir gali rimtai sužeisti juos įkvėpus ir jiems liečiantis su oda. Todėl būkite atsargūs dirbdami su degalais, užtikrinkite gerą oro ventiliaciją.**



**PERSPĖJIMAS! Kurą ruoškite tik gerai ventiliuojamoje vietoje.**

## Benzinas



**PASTABA!** Mišiniui visada naudokite kokybišką alyva maišytą benzina, kurio oktaninis skaičius yra ne mažesnis kaip 90 (RON). Jei Jūsų įrenginyje yra katalizatorius (žr. skyrelį „Techniniai duomenys“), visada turi būti naudojamas kokybiškas alyva maišytas benzinas. Benzinas su švino priedais gadina katalizatorių.

Jei rinkoje yra ekologiško benzino, taip vadinamo alkilat benzino, reikia naudoti jį.



Gali būti naudojami su etanoliumi sumaišyti degalai E10 (iki 10 % etanolio). Jeigu etanolio koncentracija didesnė už E10, mišinys bus per lietas ir gali sugadinti variklį.

- Žemiausias rekomenduojamas oktaninis skaičius turi būti 90 (RON). Jei naudojate mažesnį nei 90 oktaninio skaičiaus benzina, variklis gali pradėti detonuoti. Dėl to variklis pernelyg įkaista ir galite rimtai jį sugadinti.
- Kai nuolat dirbate naudodami didelius variklio sukumus, siūlome naudoti dar didesnio oktaninio skaičiaus benzina.

## Dvitaktis variklių alyva

- Norėdami pasiekti geriausią rezultatą ir darbines charakteristikas, naudokite HUSQVARNA dvitaktių variklių alyva, kuri yra specialiai sukurta mūsų oru aušinamiems dvitaktiams varikliams.
- Niekada nenaudokite alyvos, skirtos vandeniu aušinamiems varikliams, vadinamosios alyvos pakabinamiems varikliams (TCW).
- Niekada nenaudokite alyvos, skirtos keturtaktiams varikliams.
- Blogos kokybės alyva ar per riebus alyvos / kuro mišinys gali pakenkti katalizatoriaus funkcijai ir sutrumpinti jo tarnavimo laiką.
- Mišinio santykis  
1:50 (2%) su HUSQVARNA dvitakte alyva.

Benzinas, litrai	Dvitaktė alyva, litrai
	<b>2% (1:50)</b>
<b>5</b>	0,10
<b>10</b>	0,20
<b>15</b>	0,30
<b>20</b>	0,40

## Sumaišymas

- Benziną ir alyvą visada maišykite švariame degalams skirtame bakelyje.
- Visada pirmiausiai supilkite pusę numatomo naudoti benzino. Tada supilkite visą reikalingą alyvos kiekį. Išmaišykite (suplakite) degalų mišinį. Supilkite likusią benzino dalį.
- Gerai išmaišykite (suplakite) degalų mišinį, prieš pildami jį į įrenginio bakelį.



- Vienu kartu neruoškite didesnio negu vieno mėnesio poreikio mišinio kiekio.
- Jei kurį laiką įrenginio nenaudojate, ištuštinkite ir išvalykite degalų bakelį.



**PERSPĖJIMAS!** Darbo metu ir po darbo katalizatoriaus duslintuvus būna labai įkaitę. Taip atsitinka ir darbo laisvąja eiga metu. Saugokitės, kad nesukeltumėte gaisro, ypač jei dirbate arti degių medžiagų ir/ar dujų.

## Degalų pripylimas



**PERSPĖJIMAS!** Šios saugumo priemonės sumažins gaisro pavojų:

Kurą maišykite ir pilstykite lauke, toliau nuo liepsnos ar kibirkščių šaltinių.

Arti kuro nerūkykite ir nestatykite šiltų daiktų.

Prieš užpildami kurą, visada išjunkite variklį.

Prieš pildami degalus visuomet sustabdykite variklį ir leiskite jam keletą minučių atvėsti. Degalus pilkite tik gerai vėdinamoje vietoje. Niekada jų į įrenginį nepilkite patalpoje.

Pildami degalus, iš lėto atsukite degalų bakelio dangtelį tam, kad palaipsniui išsilygintų bet koks bakelyje susidaręs garų viršlėgis.

Supylę degalus, kruopščiai užsukite degalų bakelio dangtelį.

Prieš užvesdami įrenginį visada patraukite jį toliau nuo kuro pildymo vietos ir kuro talpos.

- Naudokite degalų baką su apsauga nuo perpilimo.
- Jei ant jo užpylėte degalų. Pirmiausia viską švariai nušluostykite ir kuro likučiams leiskite išgaruoti.
- Nušluostykite kuro bako dangtelį. Į kuro baką patekę nešvarumai kenkia eksploatacijai.
- Prieš užpildami degalus, gerai suplakite kanistrą ir išmaišykite kuro mišinį.

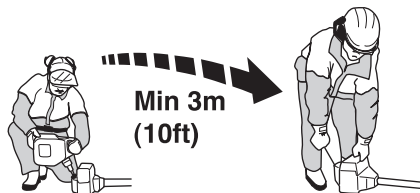

# ĮJUNGIMAS IR IŠJUNGIMAS

## Patikrinimas prieš užvedant



- Apžiūrėkite geležtę ir įsitikinkite, ar nėra įskilę jos ašmenys ar prie centro angos. Dažniausiai įtrūkimai atsiranda dėl to, jog galandant ašmenų apačioje susiformuoja aštrūs kampai arba dažnai naudojama geležtė atšipusiais ašmenimis. Geležtę su įtrūkimais išmeskite .

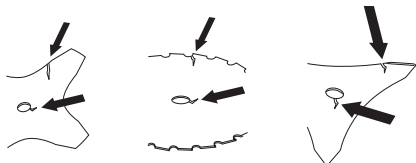

- Patikrinkite, ar nuo ilgalaikio naudojimo ar nuo per stipraus priveržimo nėra įskilęs atraminis flanšas. Pakeiskite atraminį flanšą, jei pastebėjote įtrūkimus.

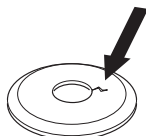

- Patikrinkite, ar tvirtinimo veržlė neprarado veržiamosios jėgos. Veržlė turi išlaikyti nors 1,5 Nm sukimosi momentą. Tvirtinamo veržlę reikia veržti 35–50 Nm jėga.



- Patikrinkite, ar geležtės apsauga nėra pažeista ar įtrūkusi. Pakeiskite geležtės apsaugą, jei ji yra deformuota ar įtrūkusi.

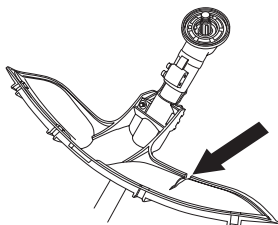

- Patikrinkite, ar žoliapjovės galvutė ir žoliapjovės apsauginis skydas nėra pažeisti ir neįtrūkę. Pakeiskite žoliapjovės

galvutę ar žoliapjovės apsauginį skydą, jei jie yra deformuoti ar įtrūkę.

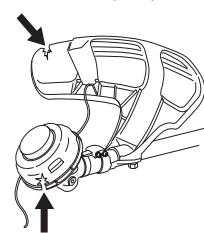

- Niekada nenaudokite įrenginio be apsauginio skydo ar su netvarkinga apsauga.
- Prieš užvedant įrenginį visi dangteliai turi būti teisingai pritvirtinti ir nedeformuoti.

## Įjungimas ir išjungimas



**PERSPĖJIMAS!** Prieš užveddami įrenginį, prie stovo turi būti pritvirtintas sukomplektuotas sankabos dangtelis, nes priešingu atveju sankabos būgnelis gali nukristi ir rimtai sužeisti.

Prieš užveddami įrenginį visada patraukite jį toliau nuo kuro pildymo vietos ir kuro talpos. Įrenginį padėkite ant tvirto pagrindo. Stebėkite, kad pjovimo įranga nieko neužkabintų.

Stebėkite, kad pašaliniai asmenys nepatektų į darbo zoną, nes atsiras sunkių sužeidimų pavojus. Saugus atstumas yra 15 m.

## Užvedimas



**Sklendė:** Nustatykite sklendės reguliatorių į sklendės padėtį.

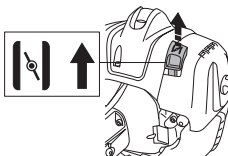

# ĮJUNGIMAS IR IŠJUNGIMAS

**Kuro siurblys:** Keletą kartų paspauskite kuro siurblio guminę pūslelę, kol kuras užpildys pūslelę. Pūslelės nereikia pilnai pripildyti.

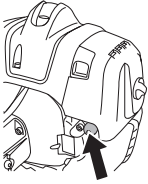

**PERSPĖJIMAS!** Variklio paleidimo metu, patraukus oro sklendę ar esant dideliems laisvos eigos sūkiams, iškart pradeda sukintis pjovimo įranga.

Kaire ranka spauskite įrenginio korpusą prie žemės (PASTABA! Ne koja!). Paimkite starterio rankenėlę, dešine ranka lėtai traukite starterio lynelį, kol pajusite pasipriešinimą (užsikabina starterio stremtės dantukai), tuomet staigiai ir stipriai truktelėkite. **Niekada nevyniokite starterio lynelio sau ant rankos.**

Kai variklis pradeda vestis, tuoj pat grąžinkite oro sklendę į pradinę padėtį. Kartokite šį veiksmą tol, kol variklis nepradės veikti. Varikliui užsivedus, spūstelėkite akseleratorių, o variklio sklendė automatiškai prisivers.

**PASTABA!** Neištraukite viso starterio lynelio ir nepaleiskite starterio rankenėlės, kai lynelis ištrauktas. Priešingu atveju galite sugadinti įrenginį.



**PASTABA!** Stebėkite, kad nė viena jūsų kūno dalis nesiliestų su pažymėtu plotu. Jei patronas sugedęs, kontakto su juo metu gali atsirasti odos nudegimų arba kilti elektros smūgio pavojus. Visada mūvėkite pirštines. Niekada nesinaudokite prietaisu, kurio patronas yra sugedęs.

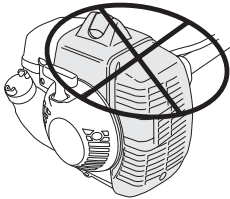

## Akseleratoriaus rankenėlei su akseleratoriaus įjungimo užraktu:

Dideli laisvos eigos sūkių gaunami pirmiausiai nuspaudus akseleratoriaus gaiduko užraktą ir akseleratoriaus gaiduką, o po to ir akseleratoriaus įjungimo mygtuką (A). Atleiskite akseleratoriaus gaiduko užraktą ir akseleratoriaus gaiduką, o vėliau ir akseleratoriaus įjungimo mygtuką. Tokiu būdu aktyvuojasi didelių laisvos eigos sūkių funkcija. Tam, kad variklis vėl veiktų laisvąja eiga, nuspauskite akseleratoriaus gaiduko užraktą ir akseleratoriaus gaiduką.

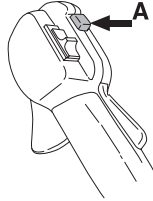

## Išjungimas



Variklis sustabdomas, išjungus degimą.

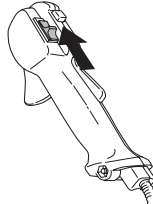

**PASTABA!** "Stop" rankenėlė automatiškai grįžta į "Start" padėtį. Norint išvengti atsitiktinio užvedimo, atliekant montavimo, patikros ir/arba priežiūros darbus būtina visada nuo uždegimo žvakės nuimti žvakės antgalį.

# PAGRINDINIAI DARBO

## Bendrosios darbo instrukcijos

### SVARBU!

Šiame skyrelyje aprašomos pagrindinės saugumo taisyklės dirbant valymo pjūkle ir žoliapjove.

Jei tam tikroje situacijoje nežinosite kaip pasielgti, pasiklauskite specialisto. Kreipkitės į pardavėją ar aptarnavimo dirbtuves.

Nedirbkite darbo, kurio nemokate ar jaučiatės nepakankamai kvalifikuotas.

Prieš naudodami įrenginį, Jūs turite suprasti skirtumą tarp miško valymo, žolės valymo bei žolės pjovimo.

## Esminės saugumo taisyklės



- 1 Apsidairykite aplink:
  - Ar šalia nėra žmonių, gyvulių ar kt., kas galėtų trukdyti jūsų darbui šiuo įrenginiu.
  - Įsitikinkite, ar įrenginio pjovimo įrangą ir nuo pjovimo įrangos lekiančios skiedros nesusžeis kitų žmonių, gyvulių ar kitų.
  - PASTABA! Niekada nenaudokite įrenginio, jei nelaimės atveju nebūtų kaip iškviešti pagalbą.
- 2 Patikrinkite darbo vietą. Pašalinkite visus palaidus daiktus, pavyzdžiui, akmenis, stiklo šukes, vinis, plieninę vielą, virvės galiukus ir pan., kurie gali būti išmetami arba įsipinti į pjovimo įrangą.
- 3 Nenaudokite gaminio blogu oru. Pavyzdžiui, esant tirštam rūkui, smarkiai lyjant, pučiant stipriam vėjui, per didelius šalčius ir t. t. Darbas per šalčius vargina, be to, dažnai padidina rizikos faktorius, pvz., apledėjusi žemė, nenuspėjama medžio kritimo kryptis ir pan.
- 4 Apžiūrėkite, ar jūsų darbo vietoje nėra kliūčių. Pavyzdžiui, išsikišusių šaknų, akmenų, šakų, griovių, jei kartais tektų greitai pasitraukti. Labai atsargiai dirbkite ant stačių šlaitų.



- 5 Ypač atsargus būkite pjaunant įsitempusius medžius. Įtemptas medis gali netikėtai sugrįžti į pirminę padėtį prieš ar po pjovimo. Jei Jūs stovėsite iš neteisingos pusės ir netinkamai parinksite pjovimo vietą, atšokdamas medis

gali kliudyti Jus ar įrenginį taip, kad Jūs neteksite pusiausvyros. Abiem atvejais galite sunkiai susižeisti.

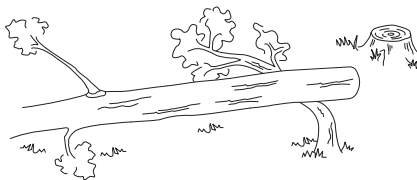

- 6 Tvirtai laikykite pusiausvyrą ir tvirtai remkitės į žemę kojomis. Per plačiai neužsimokite. Visada tvirtai stovėkite ant kojų ir laikykite pusiausvyrą.
- 7 Įrenginį visada laikykite abejomis rankomis. Įrenginį laikykite dešinėje kūno pusėje. Prikabinti įrenginį prie laikymo diržų pakabos žiedo. Jokia kūno dalimi nesilieskite prie įkaitusių paviršių. Kol pjovimo įtaisas sukasi, laikykites nuo jo saugiu atstumu.



- 8 Pjovimo įrangą laikykite žemiau juosmens.
- 9 Pernešant į kitą darbo vietą, variklis turi būti išjungtas. Jei pernešate toliau ar transportuojate, pritvirtinkite apsauginį dėklą.
- 10 Neišjungę variklio niekada nedėkite įrenginio ant žemės, jei Jūs jo nematote.



**PERSPĖJIMAS!** Nei naudotojas, nei kas nors kitas neturi teisės bandyti pašalinti nupjautą medžiagą tuo metu, kai variklis ar pjovimo įrangą sukasi, kadangi tai gali sąlygoti rimtus sužeidimus.

Norėdami pašalinti aplink geležtės ašį apsvyniojusių medžiagą, sustabdykite variklį ir pjovimo įrangą, nes atsiranda sužeidimų pavojus. Pabaigus dirbti, kampinė pavara kurį laiką gali būti įkaitusi. Todėl nesilieskite, nes yra pavojus nusideginti.

# PAGRINDINIAI DARBO



**PERSPĖJIMAS!** Perspėjimas dėl išmetamų daiktų. Visada naudokite pripažintus apsauginius akinius. Niekada nesilenkite virš pjovimo įrangos apsaugos. Akmenys, šiukšlės ir t. t. gali pataikyti į akis ir apakinti ar sukelti rimtas traumas.

Nepripažinkite artyn pašalinių. Vaikai, gyvuliai, stebėtojai ir padėjėjai turi būti nutolę saugiu 15 m atstumu. Tuoj pat sustabdykite įrenginį, jei kas nors artinasi. Niekada nesisukinėkite su įrenginiu prieš tai neįsitikinę, ar už Jūsų nieko nėra.



**PERSPĖJIMAS!** Kartais tarp apsaugos ir pjovimo įrangos užstringa šakos ar žolė. Tokiu atveju visada sustabdykite variklį ir išvalykite.

## Darbo metodai



**PERSPĖJIMAS!** Aparatai, kuriuose įtaisyti pjaunamieji diskai arba žolės pjovimo įtaisai, gali būti stipriai atmeti į šoną, diskui arba įtaisui prisilietus prie nejudančio daikto. Tai vadinama pjaunamojo įtaiso atšokimu. Atšokimas gali būti toks stiprus, kad aparatas ir/arba operatorius bus nustumtas bet kuria kryptimi ir operatorius gali nesuvaldyti aparato. Pjaunamasis įtaisas gali atšokti staiga ir netikėtai, jei aparatas susiliečia su netikėta kliūtimi, įstringa arba užstringa. Atšokimo tikimybė didesnė ten, kur sunku matyti pjaunamą medžiagą.

Venkite pjauti geležtės ašmenų dalimi pagal laikrodžio ciferblatą esančia tarp 12 ir 3 val. Pjaunant storesnius kamienus, dėl geležtės sukimosi šioje zonoje greičio geležtę gali atmeti atatranks jėga.

- Prieš pradėdami valymą, gerai apžiūrėkite valymo vietovę, gruntą, šlaito statumą, ar aplink nėra akmenų, duobių ir kt.
- Po to pradėkite dirbti lengviausiai prieinamoje pusėje ir paruoškite erdvę tolesniam valymo darbui.
- Dirbkite sistemingai, eidami pirmyn ir atgal visoje zonoje, kiekvienas mostas turi apimti 4–5 m darbo pločio juostą. Tada naudotojas maksimaliai išnaudoja įrenginio darbinę zoną į abi puses.

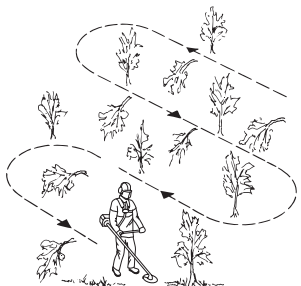

- Darbinės zonos ilgis į vieną pusę neturėtų viršyti 75 m. Kadangi darbas tęsiasi, degalų baką perkelkite arčiau.
- Dirbant nuokalnėje ar ant šlaito, darbinė zona turėtų nusidriekti tinkamu nuolydžiui kampu. Daug lengviau eiti išilgai šlaito negu aukštyn ir žemyn.
- Darbinės zonos kryptį pasirinkite taip, kad kuo mažiau tektų žengti per griovius ir kitas kliūtis. Rinkdamiesi judėjimo kelią atsižvelkite į vėjo kryptį, kad valorni kamienai kristų į jau išvalytą plotą.

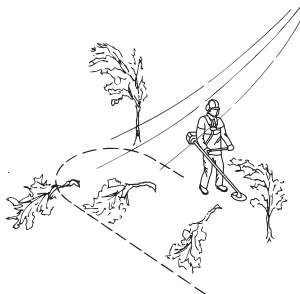

## Miško valymas pjovimo geležte



- Dirbant su storesniais kamienais padidėja atatranks pavojus. Todėl venkite pjauti geležtės ašmenų dalimi pagal laikrodžio ciferblatą esančia tarp 12 ir 3 val.

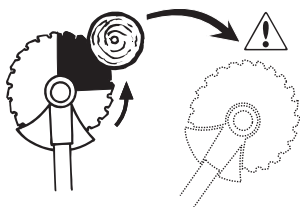

- Tam, kad medis virstų kairėn, apatinę kamieno dalį reikia paslinkti dešinėn. Palenkite geležtę ir tvirtu judesiu stumkite ją įstrižai žemyn į dešinę pusę. Tuo pačiu metu geležtės apsauga stumkite kamieną. Naudokite geležtės ašmenų dalį pagal laikrodžio ciferblatą esančia tarp 3 ir 5 val. Kai pjaunate geležte, variklį akseleruokite pilnu pajėgumu.

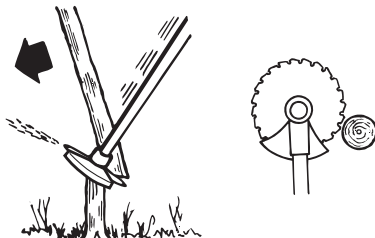

- Tam, kad medis virstų dešinėn, apatinę kamieno dalį reikia paslinkti kairėn. Palenkite geležtę ir tvirtu judesiu stumkite

## PAGRINDINIAI DARBO

Ją įstrižai aukštyn į dešinę pusę. Naudokite geležtės ašmenų dalį pagal laikrodžio ciferblatą esančią tarp 3 ir 5 val. taip, kad geležtės sukimosi judesys apatinę kamieno dalį stumtų kairėn.

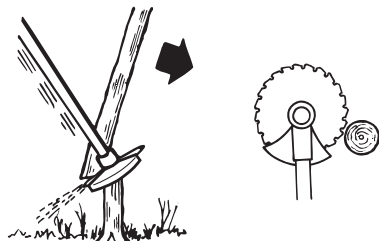

- Tam, kad medis virstų pirmyn, apatinę kamieno dalį reikia truktelėti atgal. Staigiu ir tvirtu judesiu patraukite geležtę atgal.

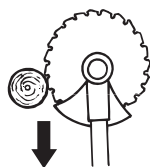

- Storesnius kamienus, t. y. pjaunamus kamienus, reikia pjauti iš dviejų pusių. Pirmiausia nuspręskite, į kurią pusę nuleisite kamieną. Įpjaukite pirmiausia tą pusę. Tada kamieną pilnai nupjaukite iš kitos pusės. Geležtės spaudimo jėgą pasirinkite pagal kamieno storį ir medžio kietumą. Plonesniems kamienams reikia stipresnio spaudimo, o dideliems kamienams mažesnio.

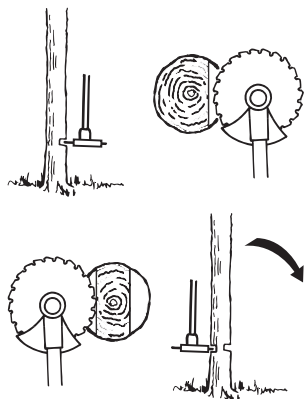

- Jei medžiai auga labai tankiai, atsižvelkite į tai parinkdami geležtės sukimosi greitį.
- Jei geležtė įstrigs kamieno, niekada netraukite įrenginio staigiu judesiu. Tokiu atveju galite sugadinti geležtę, kampinę pavarą, stovą ar valdymo rankeną. Paleiskite rankenas, ir abejomis rankomis tvirtai suėmę už stovo, iš lėto išlaisvinkite įrenginį.

## Krūmų valymas pjovimo geležte



- Ploni stiebai ir ūgliai nukertami. Dirbkite horizontaliai švytuojant į šonus.
- Stenkitės vienu pjovimo judesiu nupjauti keletą stiebų.
- Ties tankia lapija pirmiausia valykite aplink esančias šakeles. Pradėkite pjauti arčiau esančius aukštus stiebelius norint išvengti geležtės užsikirtimo. Po to nukirskite stiebus reikalingo aukščio. Tada pabandykite pjauti centrinę dalį judėdami į išorę. Jei vis dar sunku bus priėti, kirskite aukštesnius stiebus ir leiskite jiems nukristi. Tokiu būdu sumažėja geležtės užsikirtimo pavojus.

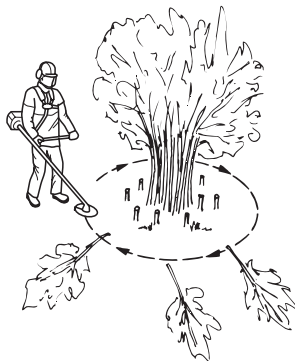

## Žolės valymas žolės pjovimo geležte



- Žolės pjovimo geležčių ir žolės pjovimo peilių negalima naudoti pjaunant sumedėjusias šaknis.
- Pjaunant visų rūšių aukštą ar stambią žolę naudojama žolės pjovimo geležtė.
- Žolė pjaunama švytavimo į šonus judesiu, kur sukimasis iš dešinės į kairę yra valymo judesys, o iš kairės į dešinę – grįžimo judesys. Dirbkite kaire geležtės puse (tarp 8–os ir 12–os valandos).

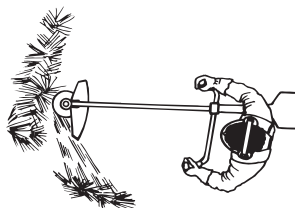

- Jei žolės valymo metu geležtė šiek tiek pakreipiama kairėn pusėn, žolė sugula į pradalgę ir tai palengvina, pvz., žolės sugrėbimą.
- Stenkitės dirbti ritmingai. Stovėkite stabiliai, pėdas šiek tiek pasukę išorėn. Ženkite į priekį po grįžimo judesnio ir vėl atsistokite stabiliai.

# PAGRINDINIAI DARBO

- Leiskite atraminiam gaubtui lengvai braukti per žemės paviršius. Jis apsaugo geležtę nuo žemės.
- Sumažinkite pašalinių daiktų strigimo aplink geležtę pavojų laikydamiesi šių taisyklių:  
1Visada dirbkite variklį paleidę visu greičiu.  
2Venkite užkabinti nupjautą žolę grįžtamuju judesiu.
- Norėdami surinkti nupjautą žolę, sustabdykite variklį, atsekite diržą ir padėkite įrenginį ant žemės.

## Žolės pjovimas žoliapjovės galvute



### Pjovimas

- Kampu palenktą žoliapjovės galvutę laikykite prie pat žemės. Žolę pjauna pats lynelio galas. Leiskite lyneliui laisvai dirbti savo žingsniu. Nespauskite lynelio į dar nenupjautą zoną.



- Lynelis lengvai ir gražiai nupjauna žolę ir piktžolės prie sienų, tvoros ir medžių bei gėlynų, tačiau gali pažeisti ploną medelių ir krūmų žievę ar tvoros stulpelius.
- Augmenijos pakenkimo pavojų sumažinsite, jei sutrumpinsite lynelį iki 10–12 cm ir sumažinsite variklio greitį.

### Skutimas

- Skutant pašalinama visa nereikalinga augmenija. Kampu pasuktą žoliapjovės galvutę laikykite prie pat žemės. Leiskite lynelio galui pasiekti žemę aplink medžius, stulpelius, statulas ir pan. PASTABA! Ši technika padidina lynelio susidėvėjimo greitį.



- Dirbant aplink akmenis, plytas, betoną, palei metalines tvoras lynelis dėvisi greičiau negu skutant žolę prie medžių ir medinių tvorų.
- Pjudami ir skusdami žolę pilnai neakseleruokite (80%) – tuomet lėčiau dėvisis lynelis ir žoliapjovės galvutė.

### Kirpimas

- Žoliapjovė puikiai pasiekia visas vietas ir nupjauna žolę ten, kur sunku priėti įprasta veļapjovje. Pjudami žolę lynelį laikykite lygiagrečiai žemės paviršiusi. Stenkitės nespaušti

žoliapjovės galvutės prie žemės, nes galite sugadinti veļą ir įrankį.

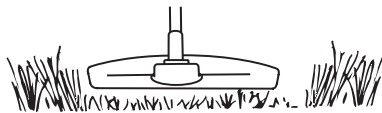

- Pjudami stenkitės, kad žoliapjovės galvutė kuo rečiau liestų žemę. Priešingu atveju žoliapjovės galvutė gali greitai sugesti ir susidėvėti.

### Šlavinėjimas

- Besisukančio lynelio ventiliatorinė funkcija gali būti panaudojama greitam ir paprastam valymui. Lynelį laikykite lygiagrečiai tam ploto paviršiusi, kuris bus šlavinėjamas ir judinkite įrankį pirmyn ir atgal.

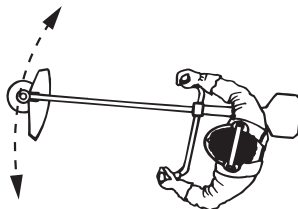

- Pjaunant ir šlavinėjant geriausių rezultatų pasieksite pilnai akselenuodami variklį.

### SVARBU!

Siekiant išvengti disbalanso ir vibracijos rankenose, žoliapjovės galvutės dangtį reikia išvalyti kiekvieną kartą, kai įdedamas naujas lynelis. Be to, patikrinkite kitą galvutės dalį, ar ją reikia išvalyti.



# TECHNINĖ PRIEŽIŪRA

## Karbiuratorius

Visada mūvėkite pripažintas apsaugines pirštines.

Jūsų Husqvarna® gaminyje suprojektuotas ir pagamintas vadovaujantis specifikacijomis, mažinančiomis kenksmingas emisijas.

### Pradinis sureguliojimas

- Išbandant gamykloje, karbiuratorius yra sureguliojamas. Pradiniu nustatymu gaunamas riebesnis už optimalų mišinys ir toks turi būti išlaikomas pirmąsias įrenginio eksploatacijos valandas. Po to karbiuratorių reikia galutinai sureguliuoti. Tikslų reguliavimą turi atlikti apmokytas, patyręs asmuo.

**PASTABA!** Jei pjovimo įranga sukasi laisva eiga, T varžtas sukamas prieš laikrodžio rodyklę tol, kol pjovimo įranga sustos.

### Tuščios eigos greičio reguliavimas

Reguliuokite laisvos eigos apsisukimų skaičių varžtu T, jei reikėtų papildomai reguliuoti. Pirmiausia laisvos eigos varžtą T pasukite pagal laikrodžio rodyklę, kol pjovimo įranga pradės sukstis. Tada sukite varžtą prieš laikrodžio rodyklę tol, kol pjovimo įranga sustos. Laisvos eigos greitis bus teisingai sureguliuotas tuomet, kai variklis veiks tolygiai visose padėtyse. Turėtų būti nemažas skirtumas iki tokios apsisukimų skaičiaus padėties, kai pjovimo įranga pradeda sukstis.

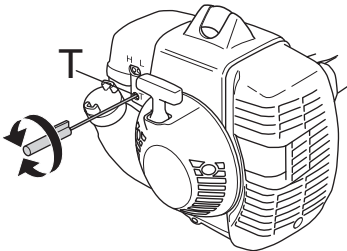

**PERSPĖJIMAS!** Jei laisvos eigos sūkių skaičiaus negalima sureguliuoti taip, kad pjovimo įranga sustotų, kreipkitės į pardavėją/remonto dirbtuves. Nenaudokite įrenginio tol, kol jis nėra tinkamai nustatytas ar pataisytas.

### Startinio greičio sūkių reguliavimas

Norint pasiekti teisingus startinio greičio sūkius, užpakalinėje akseleratoriaus rankenėlės dalyje šalia laidų yra reguliatorius.

Šiuo varžtu (4 mm šešiakampis) startinio greičio sūkius galima padidinti arba sumažinti.

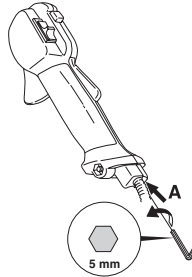

Darykite taip:

- Įrenginio variklis tegul sukasi laisvąja eiga.
- Nuspauskite startinio greičio užraktą pagal pateiktą instrukciją Užvedimas ir išjungimas.
- Jei startinis greitis yra per žemas (iki 4000 r/min), reguliavimą varžtą A sukite pagal laikrodžio rodyklę, kol pjovimo įranga pradės sukstis. Po to pasukite A dar 1/2 sūkio pagal laikrodžio rodyklę.
- Jei startinio greičio sūkių yra per aukšti, reguliavimo varžtą A sukite prieš laikrodžio rodyklę, kol pjovimo įranga sustos. Po to reguliavimo varžtą A pasukite 1/2 sūkio pagal laikrodžio rodyklę.



**PERSPĖJIMAS!** Jei laisvos eigos sūkių skaičiaus negalima sureguliuoti taip, kad pjovimo įranga sustotų, kreipkitės į pardavėją/remonto dirbtuves. Nenaudokite įrenginio tol, kol jis nėra tinkamai nustatytas ar pataisytas.

## Duslintuvas

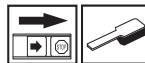

**PASTABA!** Kai kuriuose duslintuvuose yra įrengti katalizatoriai. Žr. skyrių Techniniai duomenys, jei norite sužinoti, ar Jūsų įrenginyje yra įrengtas katalizatorius.

Duslintuvus sumažina garso lygį ir tolyn nuo naudotojo nukreipia išmetamąsias dujas. Išmetamosios dujos yra karštos, jose gali būti kibirkčių, kurios, patekusios ant sausų ir degių medžiagų, gali sukelti gaisrą.

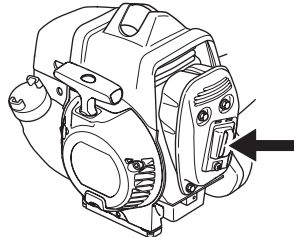

# TECHNINĖ PRIEŽIŪRA

Kai kurie duslintuvai turi specialius tinklelius kibirkštims sulaikyti. Jeigu jūsų įrenginyje įtaisytas tokio tipo duslintuvas, būtina mažiausiai kartą per savaitę išvalyti jo tinklelį. Valymui naudokite plieninį šepetį. Duslintuve be katalizatoriaus tinklas turėtų būti valomas ir net keičiamas kartą per savaitę. Duslintuvo su katalizatoriumi tinklas turi būti tikrinamas bei valomas kartą per mėnesį. **Pažeistas tinklas turi būti keičiamas.** Jei tinklas dažnai užsikemša, gali reikėti, kad blogai veikia katalizatorius. Kreipkitės į pardavėją dėl patikrinimo. Užsikimšus tinklui perkaista variklis, gali būti pažeistas cilindras ir stūmoklis.

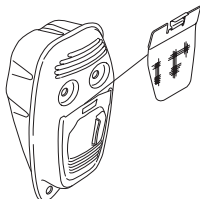

**PASTABA!** Niekada nenaudokite įrenginio su netvarkingu duslintuvu.



**PERSPĖJIMAS!** Duslintuvas su katalizatoriumi būna labai karštas dirbant ir baigus darbą. Tas pats galioja ir dirbant laisvąja eiga. Prisilietus galima apdeginti odą. Stebėkite, kad nekiltų gaisro pavojus!

## Aušinimo sistema



Siekiant žemiausios galimos variklio darbinės temperatūros, įrenginys turi aušinimo sistemą.

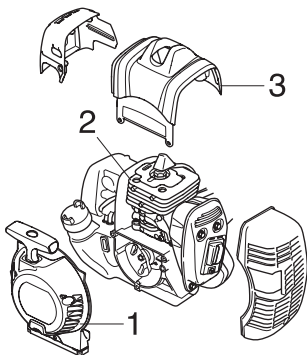

Aušinimo sistemą sudaro:

- 1 Oro padavimo skylė starteryje.
- 2 Aušinimo flanšai ant cilindro.
- 3 Cilindro gaubtas (paduoda šaltą orą link cilindro).

Kartą per savaitę ar dažniau, priklausomai nuo sąlygų, šepėčiu išvalykite aušinimo sistemą. Jei aušinimo sistema užteršta ar užsikimšusi, įrenginys perkais, o tai gali sugadinti cilindrą ir stūmoklį.

## Kampinė pavara

Kampinė pavara yra pakankamai gerai sutepta gamykloje. Tačiau prieš pradėdami naudoti įrenginį reikėtų patikrinti, ar pavara yra pripildyta tepalo 3/4 jos tūrio. Naudokite specialų HUSQVARNA tepalą.

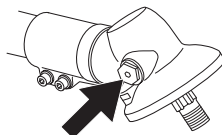

Paprastai tepalo nereikia keisti, nebent, kai kampinė pavara remontuojama.

## Oro filtras



Oro filtras turi būti reguliariai valomas nuo dulkių ir purvo, siekiant išvengti:

- Karbiuratoriaus veikimo sutrikimų.
- Užvedimo problemų.
- Galingumo sumažėjimo.
- Bereikalingo variklio detalių dėvėjimosi
- Per didelio kuro sunaudojimo.

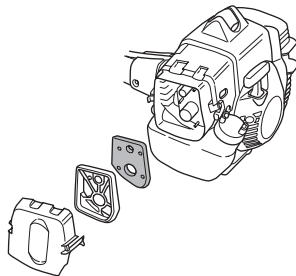

Oro filtrą valykite kas 25 valandas arba dažniau, jei darbo vieta yra neįprastai dulkieta.

## Oro filtro valymas

Atsukite oro filtro dangtelį ir išimkite filtrą. Plaukite švariam šiltame vandenyje su muilu. Prieš tvirtinant filtrą gerai jį išdžiovinkite.

Ilgiau naudotas oro filtras pilnai nebeišsivalo. Todėl jį reikia reguliariai pakeisti nauju. **Pažeistas oro filtras turi būti iš karto pakeičiamas.**

Jei įrenginys naudojamas dulkečioje aplinkoje, oro filtras turi būti ištepamas. Žr. nuorodas Oro filtro tepimas.

# TECHNINĖ PRIEŽIŪRA

## Oro filtro tepimas



Visada naudokite tik HUSQVARNA filtrų alyvą, art. nr. 531 00 92–48. Filtrų alyvoje yra tirpiklio, kuris padeda alyvai tolygiai pasiskirstyti filtre. Todėl venkite kontakto su oda.

Įdėkite filtrą į plastikinį maišelį ir pilkite alyvą. Paspaudykite maišelį, kad tepalas vienodai pasiskirstytų. Ištraukite filtrą iš maišelio ir nuvalykite alyvos perteklių, prieš įdėdami filtrą į įrenginį. Niekada nenaudokite įprastos variklių alyvos. Ji gana greitai nuteka per filtrą ir susirenka apačioje.

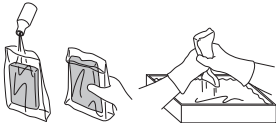

## Dalijamas stovas 336RK

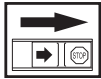

Vedančiosios ašies galas apatinėje stovo dalyje turi būti tepamas tepalu iš vidaus kas 30 darbo valandų. Nereguliariai tepant dalijamų modelių stovų varančiųjų ašių galus (šlicinis sujungimas) jie gali pradėti strigti.

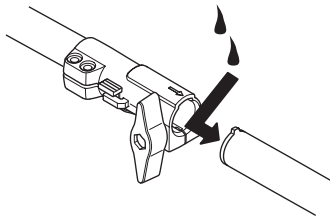

## Uždegimo žvakė



Uždegimo žvakės veikimui įtakos turi:

- Neteisingai sureguliuotas karbiuratorius.
- Netinkamas degalų mišinys (per daug ar ne tos rūšies alyva).
- Nešvarus oro filtras.

Dėl šių veiksnių uždegimo žvakės elektrodai užsiteršia ir variklis gali prastai dirbti ir sunkiai užsivesti.

Jeigu įrenginys neturi galios, sunku jį užvesti ar jis trūkčioja paleistas laisva eiga, visada pirmiausiai patikrinkite žvakę. Jeigu žvakė nešvari, išvalykite ją ir patikrinkite tarpelį tarp

elektrodų, kuris turi būti 0,5 mm. Žvakę reikia pakeisti maždaug po mėnesio darbo arba dar anksčiau.

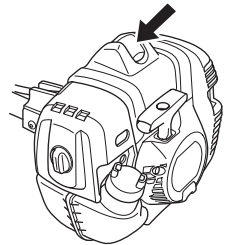
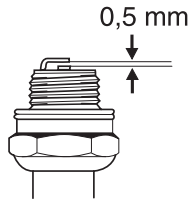

**PASTABA!** Visada naudokite rekomenduojamo tipo uždegimo žvakes! Naudojant netinkamą uždegimo žvakę, galite sugadinti stūmoklį ir cilindrą.

# TECHNINĖ PRIEŽIŪRA

## Techninės priežiūros grafikas

Žemiau pateiktas įrenginio priežiūros darbų sąrašas. Daugelis punktų yra aprašyti skyrelyje "Techninė priežiūra". Naudotojas gali atlikti tik šiame operatoriaus vadove aprašytus techninės priežiūros darbus. Sudėtingesnius darbus būtina vykdyti įgaliotose techninės priežiūros dirbtuvėse.

Techninė priežiūra	Kiekvienu dieną	Kartą į savaitę	Kartą į mėnesį
Išvalykite įrenginį išoriškai.	X		
Patikrinkite, ar diržas nėra pažeistas.	X		
Patikrinkite, ar nėra pažeistas pakabinimo žiedas.	X		
Patikrinkite, ar akceleratoriaus gaiduko užraktas ir akceleratoriaus gaidukas veikia saugiai.	X		
Patikrinkite, ar veikia išjungiklis.	X		
Patikrinkite, ar rankena ir valdymo rankena yra nedeformuotos ir gerai pritvirtintos.	X		
Patikrinkite, ar varikliui sukantis laisvąja eiga, nesisuka pjovimo įranga.	X		
Išvalykite oro filtrą. Jei reikia, pakeiskite.	X		
Patikrinkite, ar apsauginis skydas nepažeistas ir neįskilęs. Smūgio deformuotą ar įskilusį apsauginį skydą pakeiskite.	X		
Patikrinkite, ar geležtė gerai išcentruota, išgaļšta ir neįskilusi. Blogai išcentruota geležtė sukelia vibraciją, kuri gali sugadinti įrenginį.	X		
Patikrinkite, ar nedeformuota ir neįskilusi žoliapjovės galvutė. Jei reikia, pakeiskite žoliapjovės galvutę.	X		
Patikrinkite, ar pjovimo įrangos tvirtinimo veržlė yra tinkamai priveržta.	X		
Patikrinkite, ar priveržti varžtai ir veržlės.	X		
Patikrinkite, ar nėra kuro nutekėjimo iš variklio, bako ar kuro žarnelių.	X		
Žiūrėkite, ar nesugadintas apsauginis geležtės dėklas, ir ar jis gerai užsideda.	X		
Patikrinkite starterį ir jo trosą.		X	
Patikrinkite, ar nenusidėvėjusios ir neįtrūkusios antivibracinės sistemos detalės.		X	
Išvalykite žvakę iš išorės. Išimkite ją ir patikrinkite tarpą tarp elektrodų. Padarykite, kad tarpelis būtų 0,5 mm arba pakeiskite žvakę. Žiūrėkite, ar žvakė turi taip vadinamą radijo trukdžių slopinimą.		X	
Išvalykite įrenginio aušinimo sistemą.		X	
Išvalykite arba pakeiskite duslintuvo kibirkščių sulaikymo tinklėlį (taikoma tik duslintuvui be katalizatoriaus).		X	
Išvalykite karbiuratorių išoriškai ir jo aplinkinę zoną.		X	
Patikrinkite, ar kampinė pavara yra užpilta 3/4 alyvos. Jei trūksta, papildykite specialiu tepalu.		X	
Sutepkite varančiojo veleno galą apatinėje veleno movoje.		X	
Patikrinkite, ar diržo apsauginis atlaisvinimo įtaisas nesugadintas ir veikia.			X
Patikrinkite, ar neužterštas kuro filtras, o kuro žarnelė nesutrūkusi ar kitaip pažeista. Jei reikia, pakeiskite.			X
Patikrinkite visus laidus ir jungtis.			X
Pakeiskite žvakę. Žiūrėkite, ar žvakė turi taip vadinamą radijo trukdžių slopinimą.			X
Patikrinkite ir išvalykite duslintuvo kibirkščių sulaikymo tinklėlį (taikoma tik duslintuvui su katalizatoriumi).			X

# TECHNINIAI DUOMENYS

## Techniniai duomenys

Techniniai duomenys	135R	336FR	336RK
<b>Variklis</b>			
Cilindro tūris, cm <sup>3</sup>	34,6	34,6	34,6
Cilindro skersmuo, mm	38,0	38,0	38,0
Stūmoklio eiga, mm	30,5	30,5	30,5
Tuščiosios eigos greitis, aps./min	2900	2900	2900
Rekomenduojamas maks. greitis, aps./min	11500	11500	11500
Darbinio veleno greitis, r/min	8220	8220	8220
Maks. variklio galia pagal ISO 8893, kW/ aps./min	1,4/8400	1,4/8400	1,4/8400
Duslintuvas su katalizatorium	Taip	Taip	Taip
Apsisukimų skaičiumi reguliuojama uždegimo sistema	Taip	Taip	Taip
<b>Uždegimo sistema</b>			
Uždegimo žvakė	Champion RCJ 6Y	Champion RCJ 6Y	Champion RCJ 6Y
Tarpas tarp elektrodų, mm	0,5	0,5	0,5
<b>Kuro / tepimo sistema</b>			
Degalų bakelio tūris, litrai	0,6	0,6	0,6
<b>Svoris</b>			
Svoris be kuro, pjovimo įrankių ir apsaugos, kg	6,8	7,0	7,4
<b>Triukšmo emisijos</b>			
(žr. pastabą 1)			
Garso stiprumo lygis, išmatuotas dB(A)	112	112	112
Garso stiprumo lygis, garantuotas L <sub>WA</sub> dB(A)	113	113	113
<b>Garso lygiai</b>			
(žr. 2 pastabą)			
Tolygus garso spaudimo lygis ties naudotojo ausimis išmatuotas pagal EN ISO 11806 ir ISO 22868, dB(A):			
Su originalia žoliapjovės galvute	97	98	98
Su originaliu žolės pjovimo peiliu	98	98	98
Su originaliu pjūklo disku	-	97	97
<b>Vibracijos lygiai</b>			
(žr. 3 pastabą)			
Ekvivalentiški rankenų vibracijos lygiai (a <sub>h<sub>v</sub>,eq</sub> ), išmatuoti pagal EN ISO 11806 ir ISO 22867, m/s <sup>2</sup>			
Su originalia kairiąja / dešiniąja žoliapjovės galvute	2,4/2,1	2,3/2,2	3,5/5,0
Su originaliu kairiuoju / dešiniu žolės pjovimo peiliu	2,9/2,5	2,8/2,5	4,3/2,9
Su originaliu kairiuoju / dešiniu pjūklo disku	-	3,7/2,7	3,4/3,0

1 pastaba: Triukšmo emisija į aplinką išmatuota kaip garso stiprumas (L<sub>WA</sub>) pagal EB direktyvą 2000/14/EB. Pateiktas įrenginio garso stiprumo lygis buvo išmatuotas naudojant didžiausią garšą sukeltantį originalų pjovimo įtaisą. Skirtumas tarp garantuojamo ir matuojamo garso stiprumo yra tas, kad pagal Direktyvą 2000/14/EB garantuojamasis garso stiprumas apima ir matavimų rezultatų sklaidą bei nukrypimus tarp skirtingų to pačio modelio įrenginių.

2 pastaba: Pateikti duomenys apie ekvivalentišką įrenginio triukšmo slėgio lygį yra su 1 dB(A) tipiška statistine klaida (standartiniu nuokrypiu).

3 pastaba: Pateikti ekvivalentiško vibracijos lygio duomenys yra su 1 m/s<sup>2</sup> tipiška statistine klaida (standartiniu nuokrypiu).

# TECHINIAI DUOMENYS

Pripažinti priedai	Tipas	Pjovimo įrangos apsauginis skydas, Art. nr.
Centrinė kiaurymė geležtėse/peiliuose Ø 25,4 mm		
Įsriegta geležtės ašis M12		
Žolės pjovimo geležtė/žolės pjovimo peilis	Multi 255-3 (Ø 255 3 dantys)	537 33 16-01
	Grass 255-4 (Ø 255 4 dantys)	537 33 16-01
	Multi 275-4 (Ø 275 4 dantys)	537 33 16-01
	Multi 300-3 (Ø 300 3 dantys)	537 33 16-01
Pjovimo geležtė	Scarlet 200-22 (Ø 200 22 dantys)	537 38 77-01
Plastikiniai peiliai	Tricut Ø 300 mm (atskirų peilių dalies numeris 531 01 77-15)	537 33 16-01 / 537 34 94-01
Žoliapjovės galvutė	T35, T35x (Ø 2,4 –3,0 mm lynelis)	537 33 16-01 / 537 34 94-01
	S35 (Ø 2,4 –3,0 mm lynelis)	537 33 16-01 / 537 34 94-01
	T45x (Ø 2,7 –3,3 mm lynelis)	537 33 16-01 / 537 34 94-01
	Auto 55 (Ø 2,7 –3,3 mm lynelis)	537 33 16-01 / 537 34 94-01
	Trimmy S II (Ø 2,4 –3,3 mm lynelis)	537 33 16-01 / 537 34 94-01
Alloy (Ø 2,0 –3,3 mm lynelis)	537 33 16-01 / 537 34 94-01	
Atraminis gaubtas	503 89 01-02	-

Šiuos priedus rekomenduojama naudoti su toliau išvardytais modeliais.

Priedai	Art. Nr.	Naudojami
Krūmapjovės priedas su BCA 850 velenu.	967 02 67-01	336RK
Miško valymo pjūklų priedas su CSA 850 velenu.	967 02 69-01	336RK
Žoliapjovės priedai su velenu GTA 850	967 11 31-01	336RK

## EB atitikties patvirtinimas

**Husqvarna AB**, SE-561 82 Huskvarna, Švedija, tel.: +46-36-146500, šiuo patvirtina, kad 2016 m. bei vėlesnių serijų numerių valymo pjūkliai **Husqvarna 135R, 336FR, 336RK** (metali nurodomi aiškiu tekstu ant tipo plokštelės, po to nurodomas serijos numeris) atitinka taisyklės šioje TARYBOS DIREKTYVOJE:

- 2006 m. gegužės 17 g. direktyva **2006/42/EB** "dėl mašinų".
- 2014 m. vasario 26 d. direktyva **2014/30/EU** "dėl elektromagnetinio suderinamumo".
- 2011 m. birželio 8 d. Direktyvos **2011/65/ES** dėl tam tikrų pavojingų medžiagų naudojimo elektros ir elektroninėje įrangoje apribojimo.
- 2000 m. gegužės 8 d. direktyva **2000/14/EB** "dėl triukšmo emisijų į aplinką". Atitikties įvertinta pagal V priedą. Dėl informacijos apie triukšmo emisijas žr. skyrių "Techniniai duomenys".

Taikyti šie standartai: **EN ISO 12100:2010, EN ISO 11806-1:2011, ISO 14982:1998, CISPR 12:2007, EN 50581:2012.**

SMP Svensk Maskinprovning AB, Box 7035, SE-750 07 Uppsala, Švedija, atliko savanorišką tipo kontrolę Husqvarna AB prašymu. Sertifikatų numeriai: **SEC/11/2288** - 135R, **SEC/11/2289** - 336FR, **SEC/11/2289** - 336RK

Bendrovė SMP Svensk Maskinprovning AB" taip pat patvirtino atitiktį Europos Tarybos 2000/14/EB direktyvos V priedui. Sertifikato numeris:

**01/164/069** - 135R, **01/164/069** - 336FR, **01/164/078** - 336RK

Huskvarna, 2016 m. kovo 30 d.



Per Gustafsson, Vystymo vadovas (įgaliotas Husqvarna AB atstovas ir atsakingas už techninę dokumentaciją.)

# Tri Cut



1

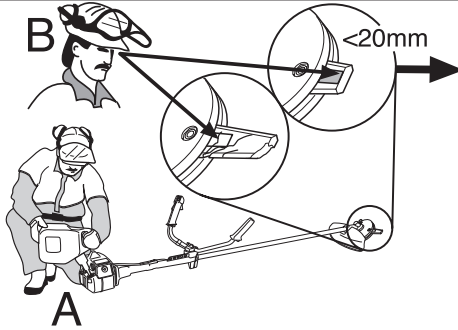

2

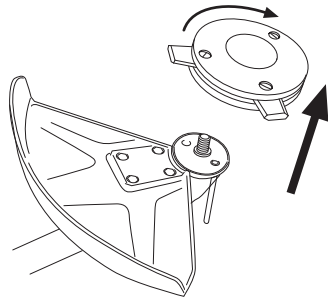

3

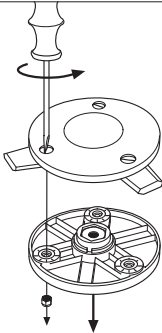

4

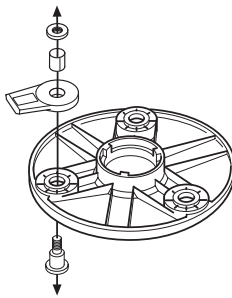

5

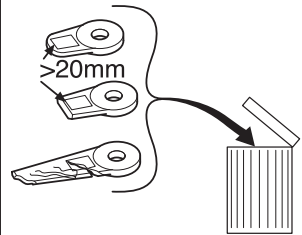

6

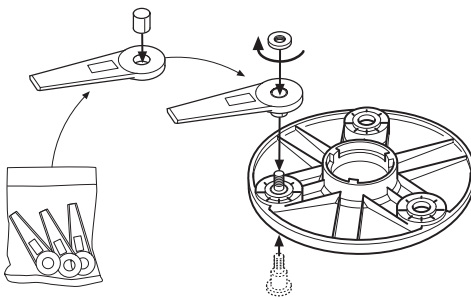

7

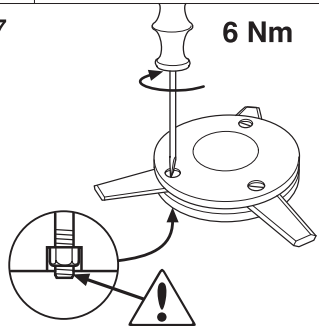

8

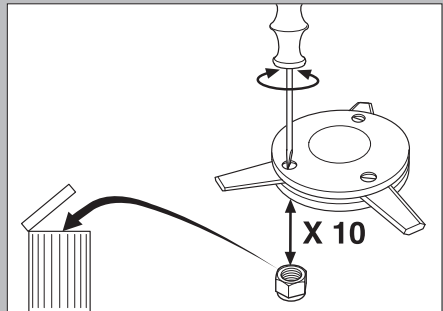
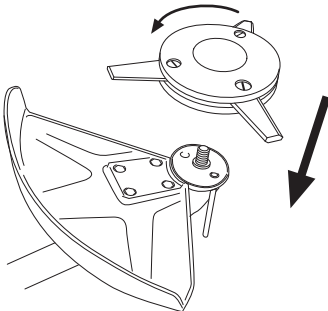

S35



1

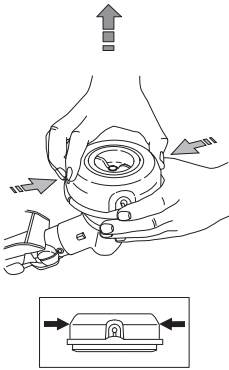

2

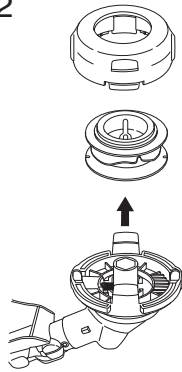

3

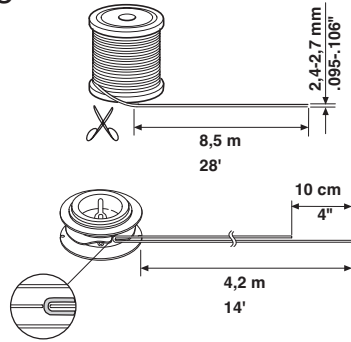

4

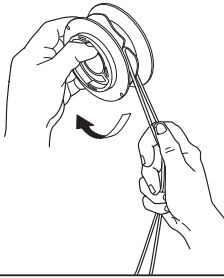

5

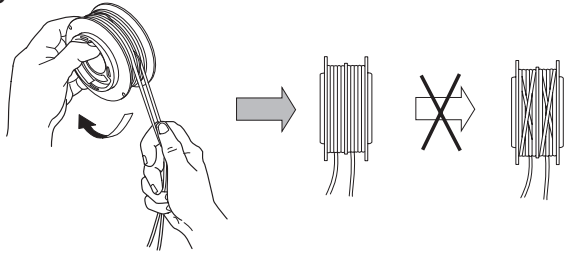

6

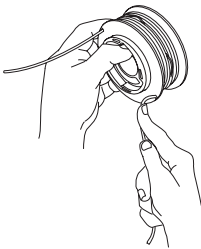

7

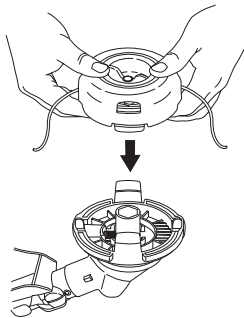

8

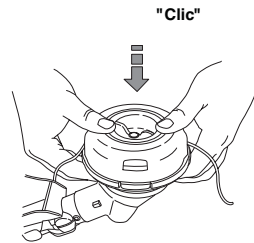

10

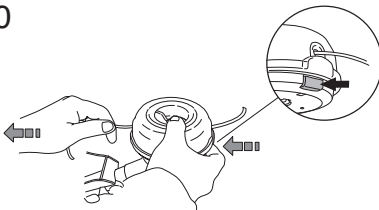

11

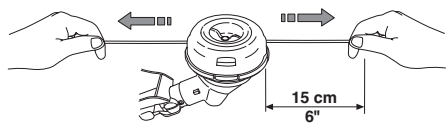



S35



1

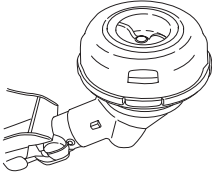

2

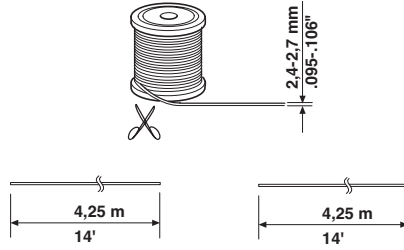

3

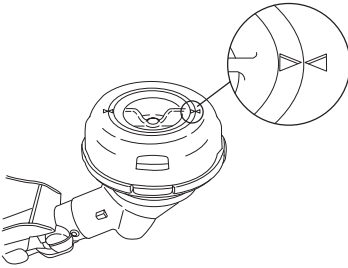

4

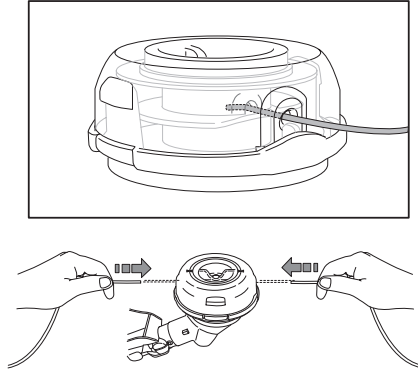

5

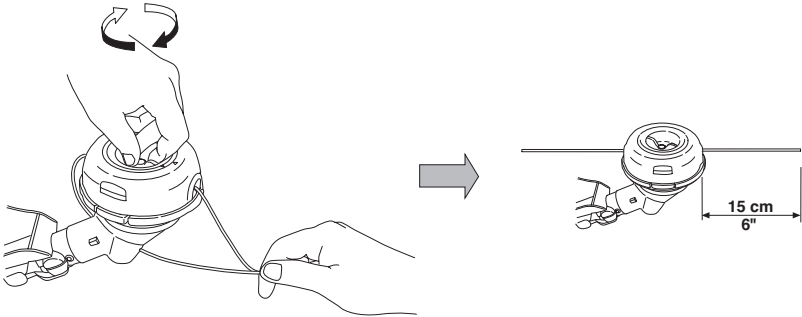

A

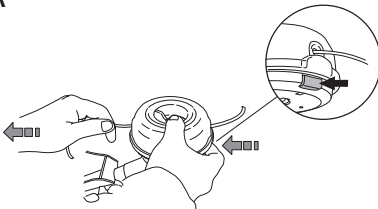

B

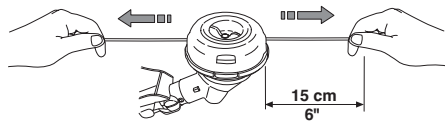

# T35, T35x



1

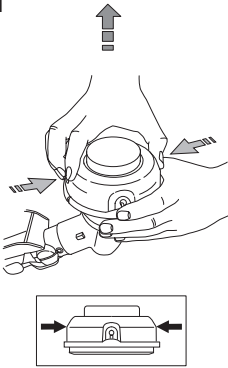

2

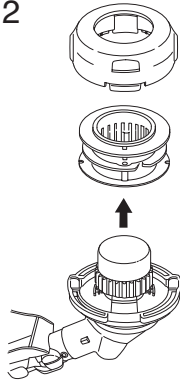

3

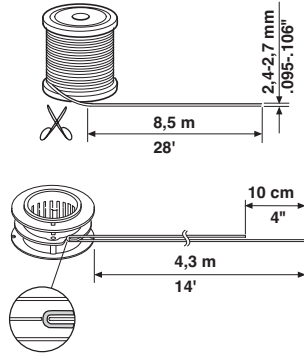

4

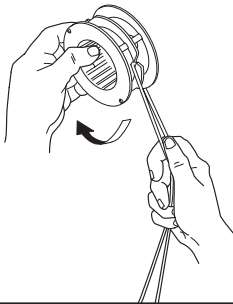

5

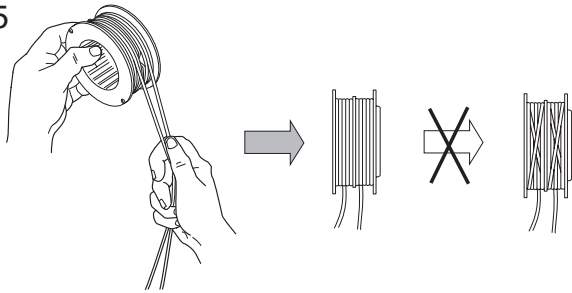

6

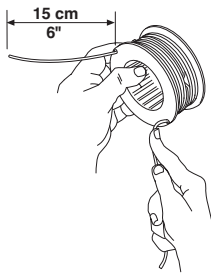

7

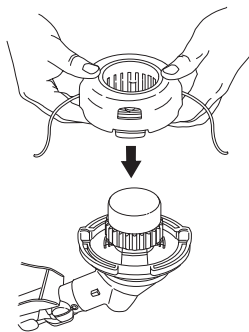

8

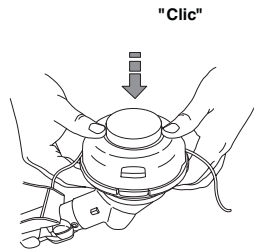

9

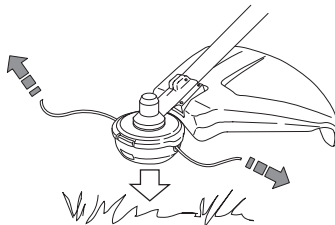

# T45, T45x



1

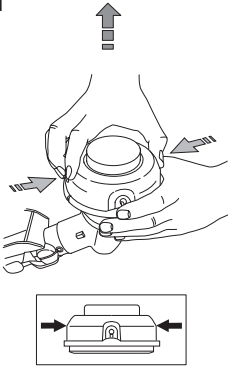

2

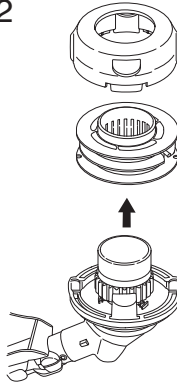

3

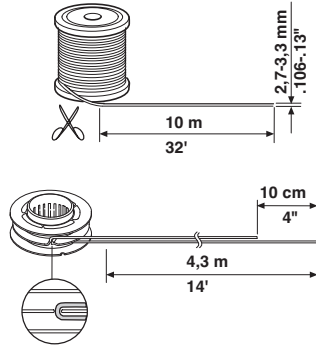

4

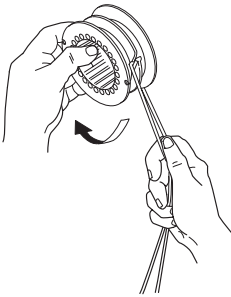

5

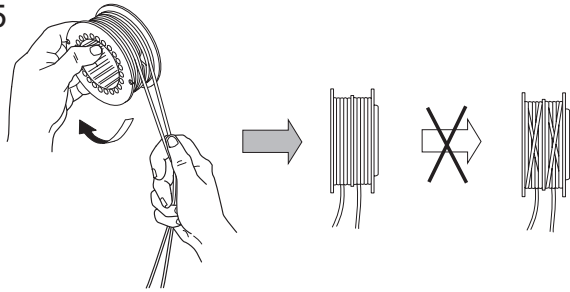

6

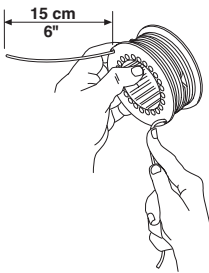

7

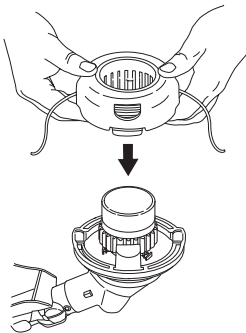

8

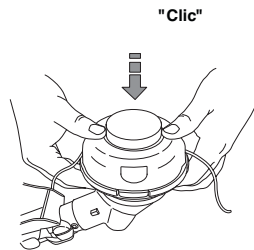

9

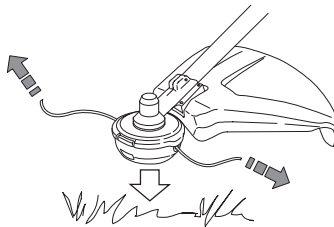

# Auto 55



1

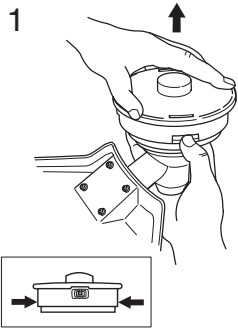

2

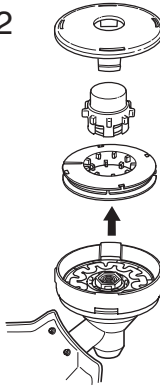

3

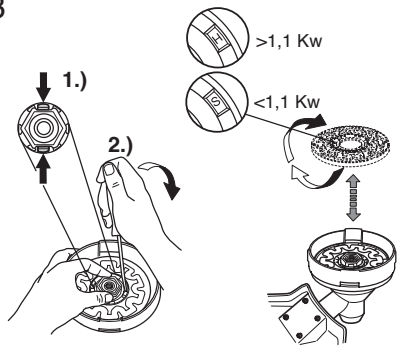

4

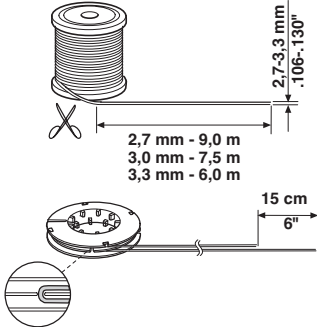

5

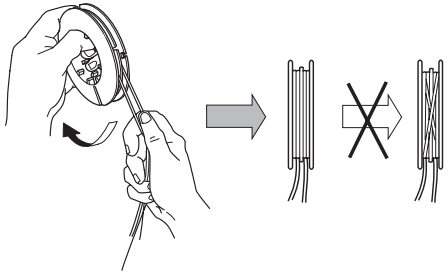

6

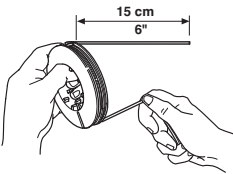

7

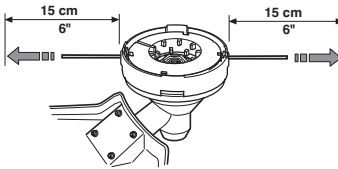

8

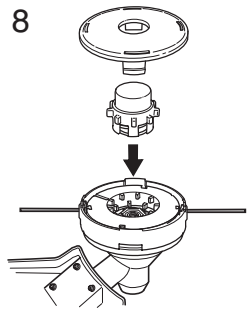

10

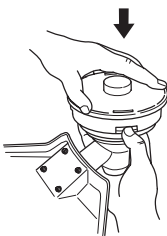

11

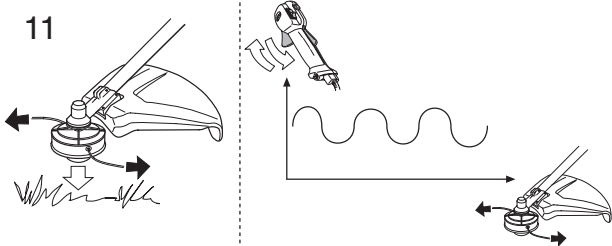

# Trimmy SII



1

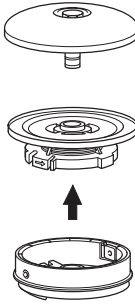
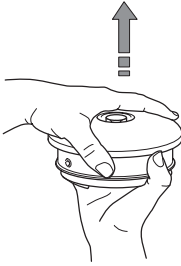

2

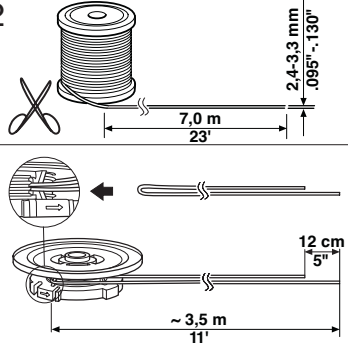

3

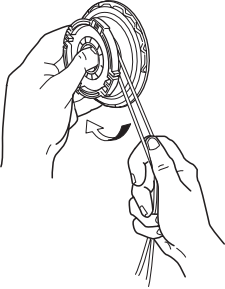

4

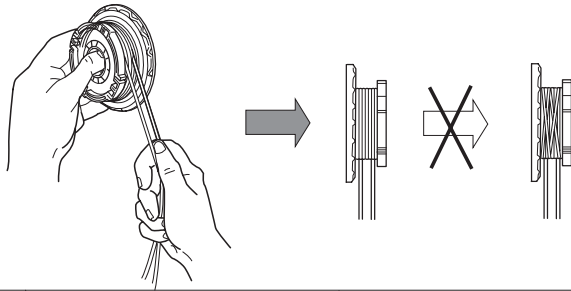

5

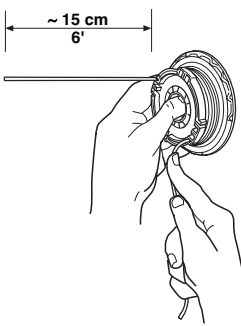

6

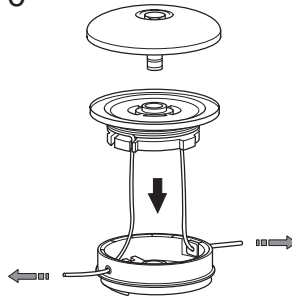

7

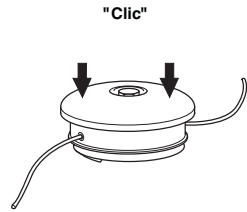

8

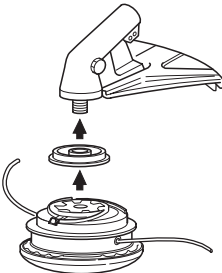

9

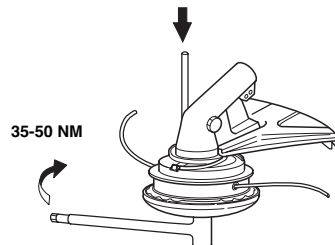

# Trimmy SII

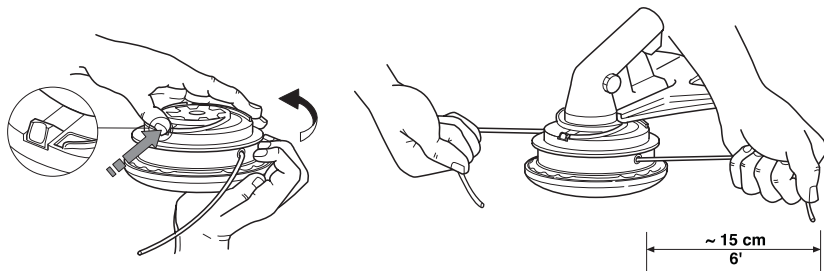

1

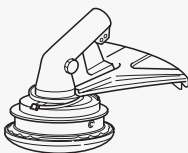

2

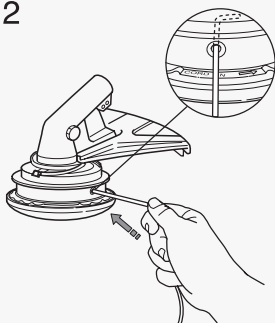

3

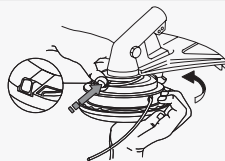

4

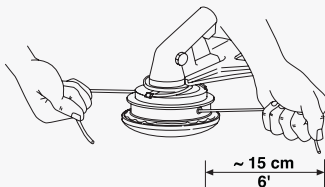

# Alloy



1

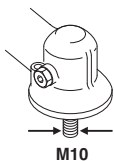

ø 2,0 - 2,4 mm / .080 - .095"

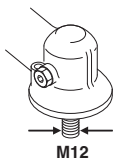

ø 2,0 - 3,3 mm / .080 - .130"



2

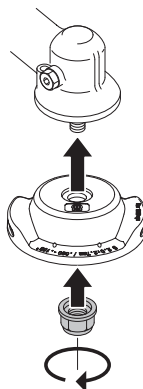

3

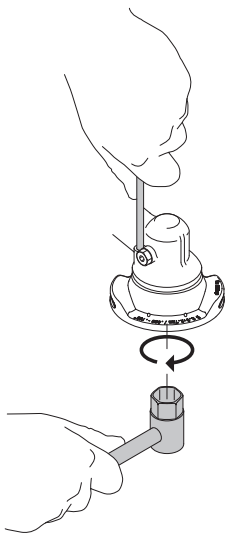

4

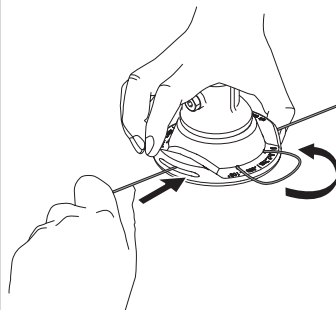
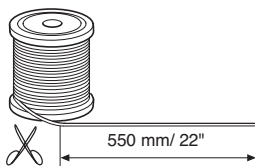

5

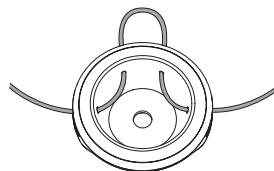
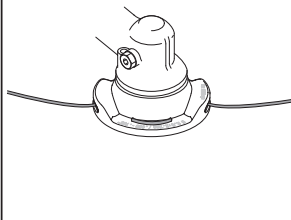

**Originaljuhend  
Instrukcijas oriġinālvalodā  
Originalios instrukcijos**

**1155638-40**



**2018-10-26**