



Husqvarna®



565, 572 XP[®], 572 XP[®]G

ET	Kasutusjuhend	2-36
LT	Operatoriaus vadovas	37-71
LV	Lietošanas pamācība	72-106

Sisukord

Sissejuhatus.....	2	Veatsing.....	31
Ohutus.....	4	Transportimine ja hoiustamine.....	32
Kokkupanek.....	9	Tehnilised andmed.....	33
Töö.....	10	Lisatarvikud.....	34
Hooldamine.....	21	EÜ vastavusdeklaratsioon.....	36

Sissejuhatus

Toote kirjeldus

Husqvarna 565, 572 XP, 572 XPG on sise põlemismootoriga kettsaed.

Me teeme pidevalt tööd, et tõsta teie ohutust ja tõhusust töötamisel. Lisateabe saamiseks võtke ühendust hooldusesindusega.

Kasutusotstarve

See toode on ette nähtud puidu saagimiseks.

Märkus: Riiklikud õigusaktid võivad selle toote kasutamist piirata.

Seadme tutvustus

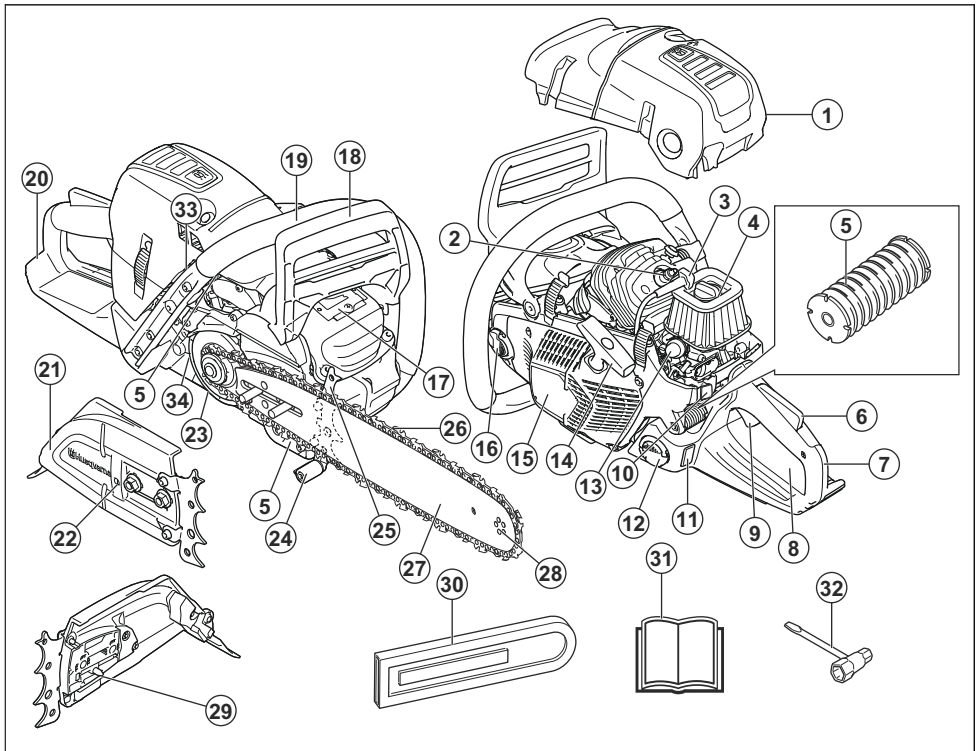

5. Vibratsioonisummutussüsteem, 3 seadet
6. Gaasihoovastiku nupu lukk
7. Tagumine käepide
8. Teavitamis- ja hoiatustähised.
9. Gaasihoovastiku nupp
10. Käivitus-/seiskamislüliti
11. Kütuseetaseme näidik
12. Kütusepaak
13. Kütusepump
14. Käivitusnööri käepide
15. Käiviti korpus
16. Ketioili paak
17. Summuti
18. Ketipidur ja turvakäepide
19. Esikäepide
20. Parema käe kaitse
21. Siduri kate
22. Ketipingutuskruvi
23. Õlipumba seadistuskruvi
24. Ketipüüdja
25. Kooretugi
26. Saekett
27. Juhtplaat
28. Juhtplaadi otsatähik
29. Ketipingustihvt
30. Transpordi kaitsepiire
31. Kasutusjuhend
32. Lehtsilmusvöti
33. Käepideme soojenduse lüliti (572 XPG)
34. Lintpidur

Sümbolid tootel



Olge ettevaatlik ja kasutage toodet õigesti. Seade võib põhjustada kasutaja või kõrvaliste isikute ohtliku kehavigastuse või surma.



Enne seadme kasutamist lugege kasutusjuhend hoolikalt läbi ja veenduge, et oleksite juhetest aru saanud.



Kandke alati heakskiidetud kaitsekiivrit, kõrvaklappe ja kaitseprille.



See toode vastab kehtivatele EÜ direktiividele.



Keskonda paisatava müra tase vastab Euroopa direktiivi 2000/14/EÜ ja Uus Lõuna-Walesi seaduse „Protection of the Environment Operations (Noise Control) Regulation 2017“ nõuetele. Mürataseme

andmed on toodud seadme sildil ja peatükis *Tehnilised andmed lk 33.*



Ketipidur, rakendatud (paremal). Ketipidur, väljalülitatud (vasakul).



Dekompressiooniklapp.



Õhuklapp.



Kütusepump.



Õlipumba reguleerimine.



Kütus.



Ketioili.



See sümbol tootel tähistab käepidemesoojenduse olemasolu.



Kasutage toodet kahe käega.



Ärge kasutage toodet ainult ühe käega hoides.



Ärge laske juhtplaadi otsal puutuda vastu objekti.



Hoiatus! Kui juhtplaadi ots puutub millegi vastu, võib tagajärjeks olla tagasiviskumine. Tagasiviskumine põhjustab ülikiire vastureaktsiooni, mille käigus viskub juhtplaat üles ja tagasi kasutaja suunas. Võib põhjustada ohtliku kehavigastuse.

Euro V heitmed



HOIATUS: Mootori igasugune modifitseerimine, muutmine või rikkumine tühistab toote EL-i tüübikinnituse.

Märkus: Ülejäänud seadmel toodud sümbolid/tähised vastavad teatud riikides kehtivatele sertifitseerimisnõuetele.

Ohutus

Ohutuse määratlused

Mõistetega „hoiatus“, „ettevaatus“ ja „märkus“ juhitakse tähelepanu eriti olulistele kohtadele kasutusjuhendis.



HOIATUS: Tähistab kasutusjuhendi juhiste eiramise korral kasutaja või kõrvalseisjate kehavigastuse või surmaga lõppeva õnnetuse ohtu.



ETTEVAATUST: Tähistab kasutusjuhendi juhiste eiramise korral seadme, muude esemete või läheduses asuvate objektide kahjustamise ohtu.

Märkus: Tähistab antud olukorras vajalikku lisateavet.

Üldised ohutuseeskirjad



HOIATUS: Enne seadme kasutamist lugege läbi järgnevad hoiatused.

- Kettasaag on ohtlik tööriist, kui seda hooletult või valesti kasutada, ja võib põhjustada ohtlikke või eluohtlikke kehavigastusi. Seepärast on väga tähtis, et loed käsitsemisõpetuse põhjalikult läbi ja saad kõikidest eeskirjadest korralikult aru.
- Seadme algset konstruktsiooni ei tohi muuta ilma tootja loa. Ärge kasutage toodet, kui teile tundub, et seda on muudetud. Kasutage üksnes selle toote jaoks soovitatud tarvikuid. Lubamatud muudatused ja varuosad võivad põhjustada kasutaja ja teiste isikute raskeid või isegi eluohtlikke kehavigastusi.
- Summuti sisaldab kemikaale, mis võivad olla kantserogeense toimega. Vältige kokkupuudet nende ainetega, kui summuti katki läheb või saab kahjustada.
- Tervisele on ohtlik pikemat aega sisse hingata mootori heitgaase, saepuru ja pihustunud ketiõli.
- Seade tekitab töötades elektromagnetvälja. Teatud tingimustel võib väli häirida aktiivsete või passiivsete meditsiiniliste implantaatide tööd. Raske või surmaga lõppevate kahjustuste ohtu vähendamiseks

soovitame meditsiinilisi implantaate kasutaval inimesel pidada enne selle toote kasutamist nõu oma arsti ja implantaadi valmistajaga.

- Kasutusjuhendis olev teave ei asenda erialaseid teadmisi ja oskusi. Kui teil tuleb seadmega töötamisel ette olukord, kus te tunnete ennast ebakindlalt, küsige parem asjatundja käest nõu. Võtke ühendust oma hooldusesindaja või kogunud kettasaekasutajaga. Ärge võtke tööd ette, kui te ei ole selleks saanud piisavat ettevalmistust.

Ohutusjuhised kasutamisel



HOIATUS: Enne seadme kasutamist lugege läbi järgnevad hoiatused.

- Enne selle seadme kasutamist peate teadma, mis on tagasiviskumine ja kuidas seda ära hoida. Juhiseid vt *Teave tagasiviskumise kohta lk 12*.
- Ärge kunagi kasutage kahjustatud seadet.
- Ärge kunagi kasutage seadet, kui selle süüteküünla kattel ja süütejuhtmel on nähtavaid kahjustusi. Võib tekkida säde ja põhjustada tulekahju.
- Ärge töötage seadmega, kui te olete väsinud, ravimite või alkoholi mõju all, ms võivad mõjutada teie otsustamisvõimet, nägemist ja keha valitsemist.
- Hoiduge masina kasutamisest halva ilmaga, nt tihed udu, tugev vihm, tugev tuul või suur külm. Halva ilmaga töötamine väsitab ja sellega kaasneb muid ohte, nagu libe maapind, pikselööök, puu ootamatu langemissuund jne.
- Ärge kunagi käivitage seadet, millele pole korralikult paigaldatud juhtplaati, saeketti või kõiki katteid. Juhiseid vt *Kokkupanek lk 9*. Kui seadmele pole paigaldatud juhtplaati ja saeketti, võib sidur lahti tulla ja põhjustada ohtlikke kehavigastusi.

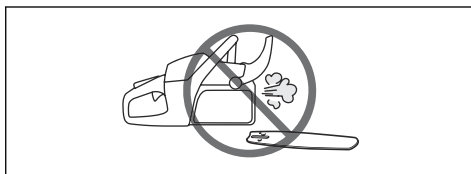

- Ärge kunagi käivitage seadet siseruumides. Mootori heitgaasid võivad olla tervisele kahjulikud.
- Mootori heitgaasid on kuumad ja võivad sisaldada sädemeid, mis võivad tekitada tulekahju. Ärge käivitage toodet kunagi kergsüttivate materjalide lähedal!
- Jälgige oma ümbrust tähelepanelikult ja veenduge, et läheduses poleks inimesi või loomi, kes võivad seadmega kokku puutuda või teie kontrolli seadme üle halvendada.
- Ärge laske lapsi seadme lähedale ega seadet kasutada! Kuna seadmel on vedruka käivitus- ja seisakamislüliti ning seda saab väikesel kiirusel kerge vaevaga käivituskäepidemest käivitada, võib mõnikord ka laps suuta seadme käima panna. See tähendab raskete vigastuste tekke ohtu. Sellepärast tuleb seadmelt eemaldada süütepea, kui seade jääb valveta.
- Seadme üle täieliku kontrolli tagamiseks seiske kindlal pinnal. Ärge kunagi töötage seadmega redeli peal, puu otsas või ilma kindla jalgealuseta.

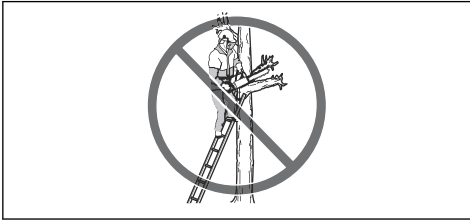

- Kui töötate tähelepanematult, võib juhtplaadi tagasiviskumise ohusektor kogemata rivvata mõnda lähedal olevat oksa, puud või muud eset ja põhjustada tagasiviskumise.

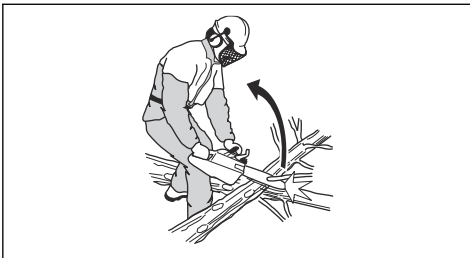

- Ärge kunagi töötage seadmega nii, et hoiate seda ainult ühe käega. Ühe käega hoides ei saa seadet turvaliselt käsitseda.
- Hoidke seadet alati kahe käega. Hoidke parema käega tagumisest käepidemest ja vasema käega esimesest käepidemest. Nii peab hoidma kettsaagi sõltumata sellest, kas te olete vasakukäeline või paremakäeline. Hoidke põidlad ja sõrmed kindlalt ümber käepidemete. Nii väheneb tagasiviskumise

oht ja suureneb teie kontroll seadme üle. Ärge laske esikäepidemest lahti!

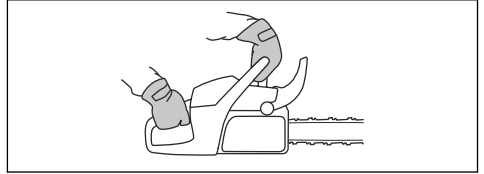

- Ärge kunagi töötage seadmega õlgadest kõrgemal.



- Ärge töötage seadmega, kui teil pole võimalik õnnetuse korral abi kutsuda.
- Enne seda, kui asute seadet teise kohta toimetama, lülitage mootor välja ja lukustage saekett ketipiduri abil. Kandke seadet nii, et juhtplaat ja saekett oleks suunatud tahapoole. Pikemal transportimisel või kandmisel peab juhtplaat olema kaitstud transpordikaitsega.
- Kui asetate seadme maapinnale, peab ketipidur olema aktiveeritud – lisaks peate sael pidevalt silma peal hoidma. Kui teete seadmega töötamises pikema vaheaja, lülitage mootor välja.
- Vahele takerduvad pilpad sidurikattesse, mille tõttu kiilib saekett kinni. Puhastamise eel seisake alati mootor.
- Kui mootor töötab suletud või halvasti ventileeritud ruumis, võib see põhjustada vingugaasimürgistusest tingitud lämbumissurma.
- Mootori heitgaasid on kuumad ja võivad sisaldada sädemeid, mis võivad tekitada tulekahju. Ärge käivitage toodet siseruumis ega tuleohtlike materjalide lähedal.
- Kasutage ketipidurit seisupidurina, kui liigute käivitatud seadmega lühemaid vahemaid. Kandmisel hoidke seadet alati esikäepidemest. Nii väheneb oht, et liikuv saekett võiks tabada teid või mõnda kõrvalseisjat.
- Tugeva vibratsiooniga töötamine võib põhjustada vereringe- või närvikahjustusi, eriti neil, kel on vereringehäireid. Pöörduge arsti poole, kui ilmneb nähte, mis võivad olla vibratsioonist põhjustatud. Sellisteks nähtudeks on näiteks muudatused nahas või nahavärvis, surin, nõelatorked, tundetus, nõrkus, värvimuutused nahal. Nimetatud nähtused esinevad tavaliselt sõrmedes, käelabades ja randmetes. Külma võivad need nähud tugevneda.
- Kõiki olukordi, mis võivad seadme kasutamisel ette tulla, pole võimalik kirjeldada. Olge alati ettevaatlik ja kasutage tervet mõistust. Vältige olukordi, millega te

ei pruugi toime tulla. Kui te pärast selle juhendi läbilugemist tunnete veel ebakindlust, küsige enne jätkamist nõu asjatundjalt. Kui teil on seadme kasutamiseiga seoses küsimusi, võtke kindlasti ühendust oma edasimüüjaga või Husqvarnaga. Oleme teie teenistuses ja anname hea meelega nõu, kuidas seadet tõhusalt ja ohutult kasutada. Võimaluse korral võiksite ka käia kettsae kasutamise koolitusel. Küsige nõu oma edasimüüjalt, metsandusalaselt õppeasutuselt või raamatukogust, kus ja milliseid kursuseid korraldatakse.

- Kandke sae kasutamiseks ette nähtud terasest varbakaitseme ja libisemiskindla tallaga saapaid.
- Hoidke alati käepärast esmaabikomplekt.
- Sädeomeht. Metsatulekahjude tekkimise ärahoidmiseks hoidke käepärast tulekustutusvahendid ja labidas.

Toote ohutusseadised



HOIATUS: Enne seadme kasutamist lugege läbi järgnevad hoiatused.

- Ärge kunagi kasutage seadet, kui selle ohutusseadised on defektsed.
- Kontrollige ohutusseadiseid regulaarselt. Vt jaotist *Seadme ohutusseadiste hooldamine ja kontrollimine lk 22.*
- Kui ohutusseadised on defektsed, pöörduge Husqvarna hooldusesindusse.

Ketipidur ja turvakäepide

Seadmel on ketipidur, mis peatab tagasiviskumise korral saeketi. Ketipidur vähendab õnnetuse ohtu, aga ainult teie kui kasutaja võimuses on õnnetusi vältida.

Ketipiduri saab rakendada käsitsi (A) vasaku käega või see rakendub automaatselt inertsjõu toimeil. Lükake turvakäepidet (B) edasi, et rakendada ketipidur käsitsi.

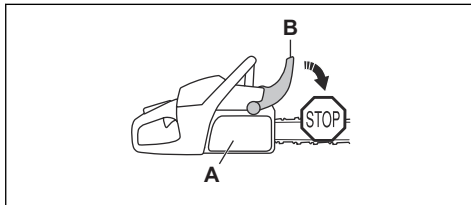

Ketipiduri vabastamiseks tõmmake turvakäepidet tahapoole.

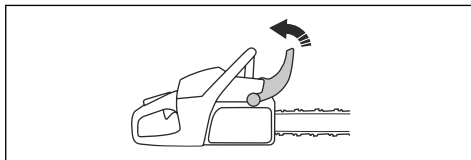

Gaasihoovastiku nupu lukk

Gaasihoovastiku nupu lukk takistab toitelüliti soovimatut sisselülitamist. Kui võtate käepidemest käega kinni ja vajutate gaasihoovastiku nupu lukku (A), siis gaasihoovastiku nupp (B) vabaneb. Käepidemest lahti lastes liiguvad gaasihoovastiku nupp ja gaasihoovastiku



Isikukaitsevahendid



HOIATUS: Enne seadme kasutamist lugege läbi järgnevad hoiatused.



- Enamik õnnetustest juhtub seetõttu, et kettsaag riiwab seadme kasutajat. Seadmega töötamisel tuleb kasutada ettenähtud isikukaitsevahendeid. Isikukaitsevahendid ei välista täielikult kehavigastuste ohtu, kuid vähendavad õnnetusjuhtumi korral kehavigastuse raskusastet. Isikukaitsevahendite kohta teabe saamiseks võtke ühendust hooldusesindusega.
- Tööriided peavad olema liibuvad, kuid ei tohi liikumisvabadust piirata. Kontrollige isikukaitsevahendite seisukorda regulaarselt.
- Kandke heakskiidetud kaitsekiivrit.
- Kandke heakskiidetud kõrvaklappe. Pikaajaline müra võib tekitada püsiva kuulmiskahjustuse.
- Kasutage kaitseprille või näokaitset, et kaitsta end õhku paiskuvate esemete tekitatud kehavigastuste eest. Seade võib suure jõuga õhku paisata puulaaste, puutükke ja muid taolisi esemeid. See võib tekitada tõsise vigastuse, eriti silmadele.
- Kandke sae kasutamiseks ette nähtud kaitsekindaid.
- Kandke sae kasutamiseks ette nähtud kaitsepükse.

nupu lukk tagasi algasendisse. See funktsioon lukustab gaasihoovastiku nupu tühikäigule.

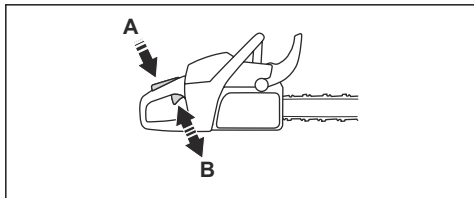

Ketipüüdja

Ketipüüdja püüab kinni purunenud või lahti tulnud keti. Õnnetuste ohu vähendamiseks tuleb ketti hoida õigesti pinguldatuna ning saeketti ja juhtplaati korrektselt hooldada.

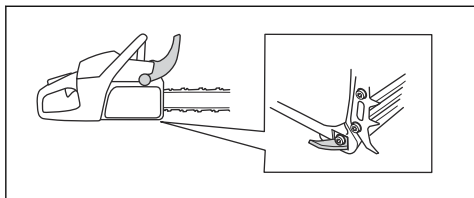

Parema käe kaitse

Parema käe kaitse kaitseb teie kätt tagumisel käepidemel. Parema käe kaitse kaitseb teid saeketi purunemise või juhtplaadilt maha tulemise korral. Parema käe kaitse kaitseb ka okste ja raagude eest.

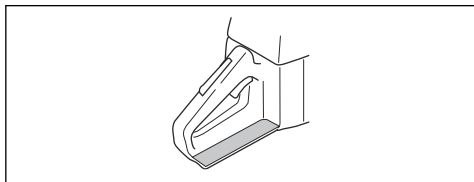

Vibratsioonisummutussüsteem

Vibratsioonisummutussüsteem vähendab käepidemete vibratsiooni. Vibratsioonisummutusseadised toimivad eraldajatena seadme korpuse ja käepideme vahel.

Teavet vibratsioonisummutussüsteemi täpse paiknemise kohta enda tootel vt *Seadme tutvustus lk 2*.

Käivitus-/seiskamisüliliit

Mootori seiskamiseks kasutage käivitus-/seiskamisüliliit.

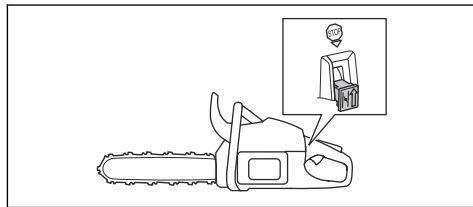

HOIATUS: Käivitus-/seiskamisüliliit naaseb automaatselt algasendisse. Soovimatu käivitumise vältimiseks eemaldage enne toote kokkupanemise või hooldustööde alustamist süüteküünla kate.

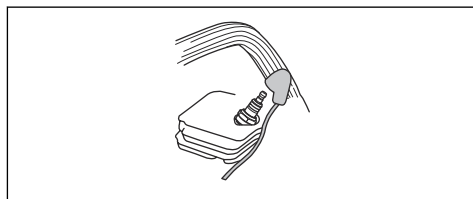

Summuti



HOIATUS: Summuti on kasutamise ajal, pärast kasutamist ja tühikäigul töötades väga kuum. Esineb tulekahjuoht, eriti kui seadet kasutatakse kergestiühtivate materjalide ja/või aurude läheduses.



HOIATUS: Ärge kasutage toodet ilma summutita või defektse summutiga. Defektne summuti võib tõsta mürataset ja suurendada tulekahju ohtu. Hoidke tulekustutusvahendid käepärast. Kui tööpiirkonnas on vajalik sädemepüüdja võrgu kasutamine, siis ärge töötage tootega, kuid sädemepüüdja võrk puudub või on katki.

Summuti ülesandeks on hoida müratase võimalikult madalal ja suunata heitgaasid kasutajast eemale. Sooja ja kuiva kliimaga piirkondades on suur tuleoht. Järgige kehtivaid kohalikke eeskirju ja hooldusjuhiseid.

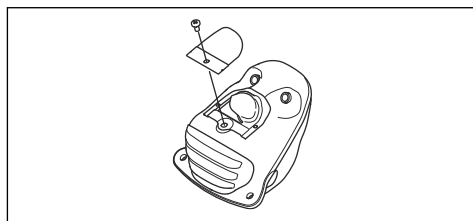

Ohutusnõuded kütuse käsitlemisel



HOIATUS: Enne seadme kasutamist lugege läbi järgnevad hoiatused.

- Veenduge, et kütuse (bensini ja kahetaktiõli) segamine ja tankimine toimuks hästi ventileeritud kohas.
- Kütus ja kütuseaurud on väga tuleohtlikud ning võivad nende sissehingamisel või nahale sattumisel põhjustada mürgistusi ja ohtlikke kehavigastusi. Olge ettevaatlik kütuse käsitlemisel ning hoolditsee selle eest, et käsitseksite kütust hästi õhutatavas kohas.
- Ole ettevaatlik käsitsedes kütust ja ketiõli. Mõtle tule- ja plahvatusohtu peale.
- Ärge suitsetage kütuse lähedal ega pange sinna kuumi esemeid.
- Seiska mootor ning lase sel enne tankimist mõni minut jahtuda.
- Kütuse lisamisel avage kork ettevaatlikult, et ülerõhk saaks aeglaselt väheneda.
- Pärast kütuse lisamist pinguta korki hoolikalt.
- Ärge kalla seadmesse kütust, kui mootor pole välja lülitatud.
- Enne käivitamist viige seade kütuse tankimis- ja ladustamiskohast alati vähemalt 3 meetri kaugusele.

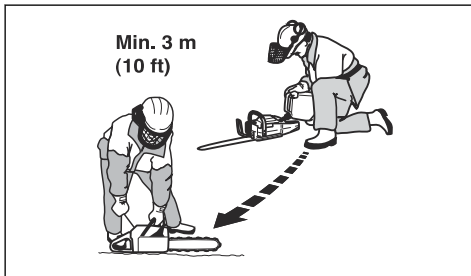

Seadet ei tohi tankimise järel kunagi käivitada järgmistes olukordades.

- Kui seadmele on sattunud kütust või ketiõli. Pühkige see ära ja laske jäägil aurustuda.
- Kui kütust on sattunud teie riietele või nahale. Vahetage riided ja peske puhtaks kehaosad, kuhu on sattunud kütust. Peske vee ja seebiga.
- Kui seadmele lekib kütust. Kontrollige korrapäraselt kütusepaagi, kütusepaagi korki ja kütusetorustiku lekkekindlust.

Ohutusjuhised hooldamisel



HOIATUS: Enne seadme hooldustööde tegemist lugege läbi järgnevad hoiatused.

- Tehke üksnes käesolevas kasutusjuhendis kirjeldatud hooldustöid. Kõik muud hooldus- ja remonditööd tuleb lasta teha professionaalsetel hooldustöötajatel.
- Tehke käesolevas kasutusjuhendis kirjeldatud ohutuskontrolli toiminguid ja hooldustöid korrapäraselt. Korrapärane hooldus pikendab toote kasutusiga ja vähendab õnnetuste ohtu. Juhiseid vt *Hooldamine lk 21*.
- Kui pärast hooldustööde tegemist mõni käesolevas kasutusjuhendis kirjeldatud ohutuskontrolli toiming nurjub, pöörduge hooldusesindusse. Garanteerime, et hooldusesinduses tehakse teie tootele professionaalsel tasemel remondi- ja hooldustööd.

Lõikeosa ohutusjuhised



HOIATUS: Enne seadme kasutamist lugege läbi järgnevad hoiatused.

- Kasutage üksnes meie soovitatud juhtplaadi/saeketi kombinatsioone ja teritusvahendeid. Juhiseid vt *Lisatarvikud lk 34*.
- Kandke saeketi käsitlemisel ja hooldamisel kaitsekindaid. Saekett, mis korralikult ei liigu, võib põhjustada kehavigastusi.
- Hoidke lõikehambad korralikult teritatuna. Järgige juhiseid ja kasutage soovitatud teritusmalli. Kahjustatud või valesti teritatud saekett suurendab õnnetuste ohtu.

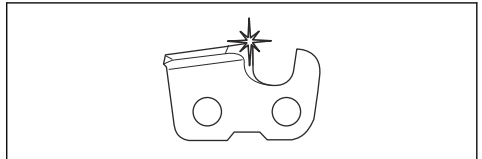

- Hoidke õiget sügavusmõõdu väärtust. Järgige juhiseid ja kasutage õiget sügavusmõõdu väärtust. Liiga suur sügavusmõõdu väärtus suurendab tagasilöögi ohtu.

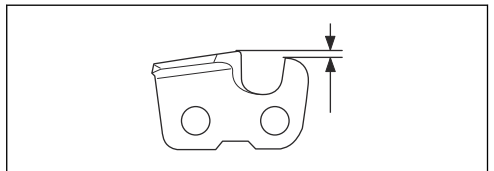

- Veenduge, et saekett oleks õigesti pingutatud. Kui saekett pole juhtplaadi vastu tugevalt pingul, võib saekett maha tulla. Valesti pingutatud saekett suurendab juhtplaadi, saeketi ja keti veotähiku

kulumist. Vt jaotist *Saeketi pinge reguleerimine lk 28*.

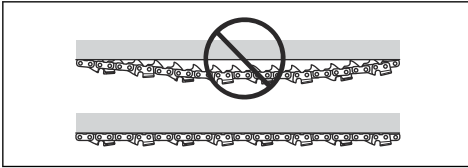

- Hooldage ja määrige lõikeosa regulaarselt. Kui saekett pole õigesti määritud, suurendab see juhtplaadi, saeketi ja keti veotähiku kulumise ohtu.

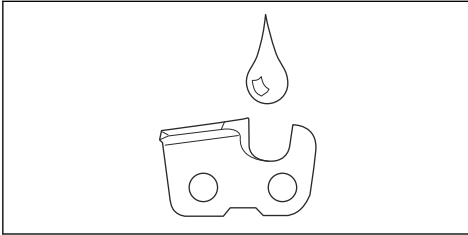

Kokkupanek

Sissejuhatus



HOIATUS: Enne toote kokkupanekut lugege ohutuspeatükki ja tehke selles olev teave endale arusaadavaks.

Juhtplaadi ja saeketi paigaldamine

1. Ketipiduri lahutamiseks tõmmake turvakäepidet tahapoole.
2. Eemaldage juhtplaadi kinnitusmutrid ja sidurikate.

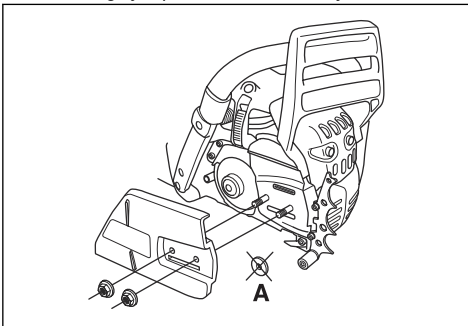

Märkus: Kui sidurikatte eemaldamine valmistab raskusi, keerake kinni juhtplaadi kinnitusmutter, rakendage ketipidur ja seejärel vabastage see. Õige vabastamise korral kostab klõpsatus.

3. Paigaldage juhtplaat juhtplaadi poltidele. Viige juhtplaat kõige tagumisse asendisse.

4. Paigaldage saekett õigesti veotähiku ümber ja asetage see juhtplaadis olevasse soonde.



HOIATUS: Kasutage kettsae kokkupanemise ajal alati kaitsekindaid.

5. Veenduge, et lõikelülide ääred juhtplaadi ülemisel serval oleksid suunatud ettepoole.

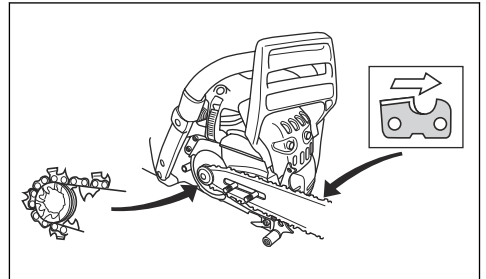

6. Joondage juhtplaadi ava keti reguleerimistihvtiga ja paigaldage sidurikate.

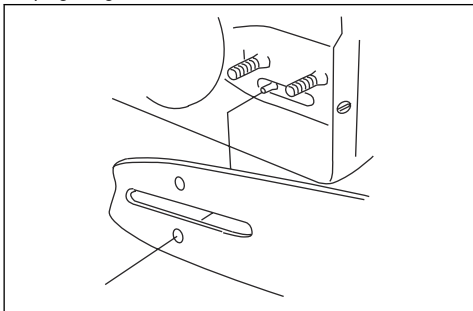

7. Keera kinnitusmutrid sõrmedega kinni.
8. Pingutage saeketti. Juhiseid vt *Saeketi pinge reguleerimine lk 28*.
9. Keerake kinnitusmutrid kinni.

Märkus: Osadel mudelitel on ainult üks juhtplaadi kinnitusmutter.

Töö

Sissejuhatus



HOIATUS: Enne toote kasutamist lugege läbi ohutuspeatükk ja veenduge, et oleksite kõigest aru saanud.

Toimivustesti tegemine enne seadme kasutamist

1. Veenduge, et ketipidur töötaks korralikult ja poleks kahjustatud.
2. Veenduge, et parema käe kaitse oleks kahjustamata.
3. Veenduge, et gaasihoovastiku lukustus töötaks korralikult ja poleks kahjustatud.
4. Veenduge, et käivitus-/seiskamisüliliiti töötaks korralikult ja poleks kahjustatud.
5. Veenduge, et käepidemetel poleks õli.
6. Veenduge, et vibratsioonisummutussüsteem töötaks korralikult ja poleks kahjustatud.
7. Veenduge, et summuti töötaks korralikult ja poleks kahjustatud.
8. Veenduge, et kõik seadme osad oleksid korralikult kinnitatud ja poleks kahjustatud ega kaduma läinud.
9. Veenduge, et ketipüüdja oleks korralikult kinnitatud.
10. Kontrollige saeketi pingsust iga päev.

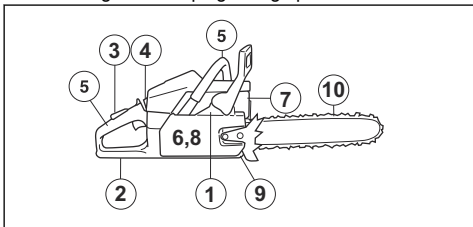

Kütus

Tootel on kahetaktiline mootor.



ETTEVAATUST: Vale kütuse kasutamine võib mootorit kahjustada. Kasutage bensiini ja kahetaktioli segu.

Eelsegatud kütus

- Parima jõudluse saavutamiseks ja mootori tööea pikendamiseks kasutage kvaliteetset Husqvarna eelsegatud alkülaatkütust. See kütus sisaldab tavalise kütusega võrreldes vähem kahjulikke kemikaale, mis omakorda vähendab kahjulikke heitgaase. Selle kütuse korral on põlemisjääkide hulk väiksem ja see aitab hoida mootoriosad puhtamana.

Kütuse segamine

Bensiin

- Kasutage kvaliteetset kuni 10% etanoolisisaldusega pliivaba bensiini.



ETTEVAATUST: Ärge kasutage bensiini, mille oktaaniarv on alla 90 RON (87 AKI). Madalama oktaaniarvuga bensiini kasutamine võib põhjustada mootori klõppimist, mis omakorda kahjustab mootorit.

- Pidevalt mootori kõrgetel pööretel töötamisel soovime kasutada kõrgema oktaaniarvuga bensiini.

Kahetaktioli

- Parimate tulemuste ja jõudluse saavutamiseks kasutage Husqvarna kahetaktioli.
- Kui Husqvarna kahetaktioli pole saadaval, kasutage õhkjahutusega mootoritele mõeldud kvaliteetset

kahetaktiõli. Õige õli valimiseks pöörduge hooldusesindusse.



ETTEVAATUST: Ärge kasutage vesijahutusega pãramootoritele mõeldud kahetaktiõli, mida tuntakse ka paadimootoriõlina. Ärge kasutage neljataktilmootori õlisid.

Bensiini ja kahetaktiõli segamine

Bensiin, l	Kahetaktiõli, l
	2% (50:1)
5	0,10
10	0,20
15	0,30
20	0,40



ETTEVAATUST: Väikeste kütusekoguste segamisel võib väike viga segusuhet oluliselt mõjutada. Mõõtke segatava õli kogus väga täpselt ja veenduge, et segu oleks õige.

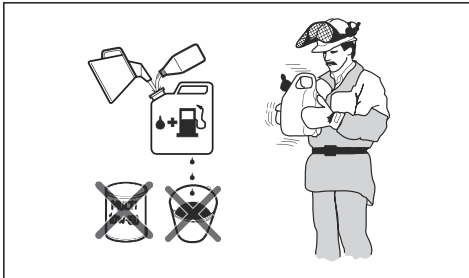

1. Valage puhtasse kütusenõusse pool bensiinikogusest.
2. Valage nõusse kogu vajaminev õlikogus.
3. Segage kütusesegu.
4. Lisage nõusse ülejäänud bensiinikogus.
5. Segage kütusesegu hoolikalt.



ETTEVAATUST: Ärge segage kütust korraga rohkem, kui on teie ühe kuu varu.

Kütusepaagi täitmine

1. Puhastage kütusepaagi korgi ümbrus.

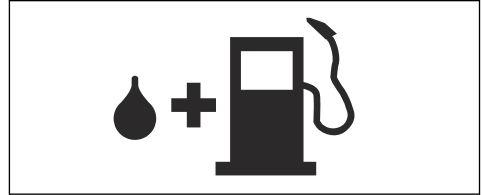

2. Loksutage kütusenõu veendumaks, et kütus on täielikult segunenud.
3. Eemaldage kütusepaagi kork ja täitke kütusepaak.
4. Pingutage kütusepaagi korki korralikult.
5. Enne mootori käivitamist viige seade tankimiskohast ja kütusenõust vähemalt kolme meetri kaugusele.

Märkus: Kütusepaagi asukoha leidmiseks oma seadmel vt *Seadme tutvustus lk 2*.

Sissetöötamine

- Esimese 10 töötunni vältel ärge rakendage pikemalt ilma koormuseta täisgaasi.

Õige ketiõli kasutamine



HOIATUS: Ärge kasutage läbitõõtatud õli, kuna see võib teid vigastada ja keskkonda kahjustada. Läbitõõtatud õli kahjustab õilipumpa, juhtplaati ja saeketti.



HOIATUS: Kui löikeosa pole küllaldaselt määritud, võib saekett puruneda. Kasutaja ohtliku kehavigastuse või surma oht.



HOIATUS: Tootel on funktsioon, mis tagab, et kütus lõpeb enne kui ketiõli. Selle funktsiooni korrektseks toimimiseks tuleb kindlasti kasutada õiget ketiõli. Ketiõli valides pöörduge hooldusesindusse.

- Saeketi töõaja maksimeerimiseks ja kahjulike keskkonnamõõjude vältimiseks kasutage Husqvarna ketiõli. Kui Husqvarna ketiõli pole saadaval, soovitate kasutada standardset ketiõli.
- Kasutage saeketi külge hästi kleepuvat ketiõli.
- Kasutage õhutemperatuurile vastava õige viskoossusvahemikuga ketiõli.



ETTEVAATUST: Kui õli on liiga vedel, saab see otsa enne kui kütus. Temperatuuridel alla 0 °C muutuvad mõned ketiõlid liiga paksuks ja see võib kahjustada õilipumba osi.

- Kasutage soovitatud löikeosa. Vt jaotist *Lisatarvikud lk 34*.

- Eemaldage ketiõli paagi kork.
- Valage ketiõli paaki ketiõli.
- Kinnitage kork hoolikalt tagasi.

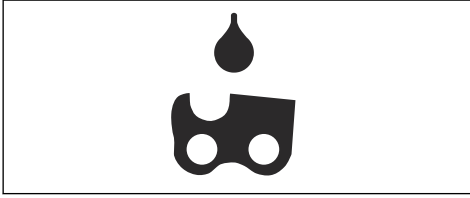

Märkus: Ketiõli paagi asukoha leidmiseks teie seadmel vt *Seadme tutvustus lk 2*.

Teave tagasiviskumise kohta



HOIATUS: Tagasiviskumine võib põhjustada kasutaja või kõrvaliste isikute ohtliku kehavigastuse või surma. Tagasiviskumise ohu vähendamiseks peate teadma, mis tagasiviskumist põhjustab ja kuidas seda vältida.

Tagasiviskumine tekib ainult siis, kui juhtplaadi tagasiviskumise ohusektor puutub millegi vastu. Tagasiviskumine võib toimuda äkki ja suure jõuga, paisates seadme kasutaja suunas.

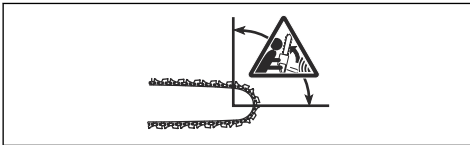

Tagasiviskumine tekib alati juhtplaadi löikepinna. Harilikult paiskub seade kasutaja suunas, kuid võib viskuda ka mujale. Liikumissuunda mõjutab see, kuidas te seadet tagasiviskumise hetkel kasutate.



Juhtplaadi otsa väiksem raadius vähendab tagasiviskumise jõudu.

Tagasiviskumise mõjude vähendamiseks kasutage vähese tagasiviskumisega saeketti. Ärge laske tagasiviskumise ohusektoril puutuda vastu objekti.



HOIATUS: Ühegi saeketi puhul pole tagasiviskumine täielikult välistatud. Järgige alati juhiseid.

Üldised küsimused tagasiviskumise kohta

• Kas ma saan alati ise oma käega ketipiduri rakendada, kui tekib tagasiviskumine?

Ei, turvakäepideme edasivajutamiseks tuleb rakendada teataval määral jõudu. Kui te ei kasuta piisavat jõudu, siis ketipidur ei rakendu. Peate töö ajal hoidma seadme käepidemel stabiilselt kahe käega. Tagasiviskumise korral ei pruugi ketipidur saeketti peatada enne, kui see teid riivab. Mõnedes tööasendites võib teie käsi mitte ulatuda turvakäepidemeni, et rakendada ketipidur. Üks näide sellest on langetamise asend.

• Kas ketipidur rakendub alati inertsjõu toimele, kui tekib tagasiviskumine?

Ei. Esmalt peab ketipidur olema õiges töökorras. Vt *Seadme ohutusseadiste hooldamine ja kontrollimine lk 22* juhiseid ketipiduri kontrollimise kohta. Soovitame teha seda iga kord enne seadme kasutamist. Teiseks peab tagasiviskumise jõud olema piisavalt tugev, et ketipidur rakenduks. Kui ketipiduri tundlikkus on liiga suur, võib see rakenduda ka mõne raskema tööoperatsiooni korral.

• Kas ketipidur kaitseb mind alati vigastuste eest, kui tekib tagasiviskumine?

Ei. Kaitse tagamiseks peab ketipidur olema õiges töökorras. Ketipidur peab olema ka tagasiviskumise ajal rakendatud, et saekett peatada. Kui olete juhtplaadile väga lähedal, ei pruugi ketipiduril olla piisavalt aega, et peatada saekett enne, kui see teid riivab.



HOIATUS: Tagasiviskumise ennetamiseks peate teie ise tundma ja kasutama õigeid töövõtteid.

Seadme käivitamine

Külma mootori käivitamine



HOIATUS: Seadme käivitamisel peab ketipidur olema rakendatud, et vähendada vigastuste ohtu.

1. Liigutage eesmist käekaitset edasi, et rakendada ketipidur.

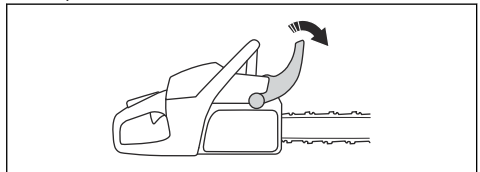

2. Tõmmake käivitus-/seiskamislüliti (A) välja ja üles, et seada see õhuklapi asendisse.
3. Lükake dekompresiooniklappi (B).

Märkus: Dekompresiooniklapp liigub toote käivitumisel algasendisse.

4. Vajutage kütusepumba kuplit (C) umbes 6 korda, kuni kütus hakkab kuplisse valguma. Kütusepumba kuppel ei pea kütusega täituma.

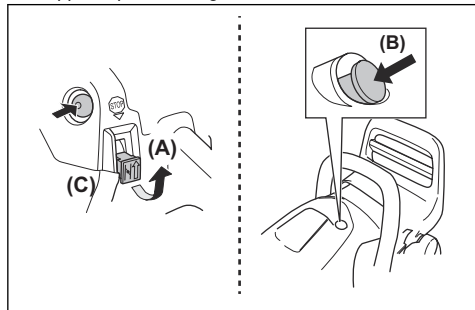

5. Lisajuhiseid vt *Seadme käivitamine lk 13.*

Sooja mootori käivitamine



HOIATUS: Seadme käivitamisel peab ketipidur olema rakendatud, et vähendada vigastuste ohtu.

1. Liigutage eesmist käekaitset edasi, et rakendada ketipidur.

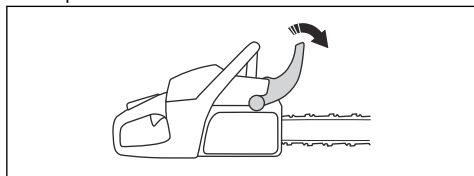

2. Tõmmake käivitus-/seiskamislüliti (A) välja ja üles, et seada see õhuklapi asendisse.

Märkus: Ärge kasutage dekompresiooniklappi (B).

3. Vajutage kütusepumba kuplit (C) umbes 6 korda, kuni kütus hakkab kuplisse valguma. Kütusepumba kuppel ei pea kütusega täituma.

4. Vajutage käivitus-/seiskamislüliti (D) alla, et määrata käivitusgaasi säte.

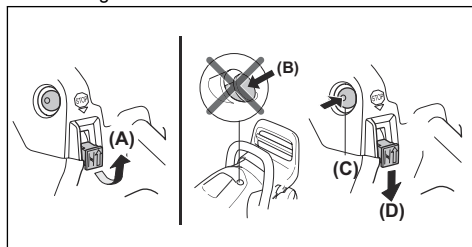

5. Rohkem juhiseid vt *Seadme käivitamine lk 13.*

Seadme käivitamine



HOIATUS: Seadme käivitamisel peavad teie jalad asuma kindlal pinnal.



HOIATUS: Kui saekett pöörleb tühikäigul, siis ärge seadet kasutage, vaid pöörduge hooldusesindusse.

1. Pange seade maapinnale.
2. Asetage oma vasak käsi esikäepidemele.
3. Asetage oma parem jalg tagumise käepideme jalapidemesse.
4. Tõmmake parema käega aeglaselt käivitusnööri, kuni tunnete takistust.



HOIATUS: Käivitusnööri ei tohi kerida käe ümber.

5. Tõmmake kiirelt ja tugevalt käivitusnööri.

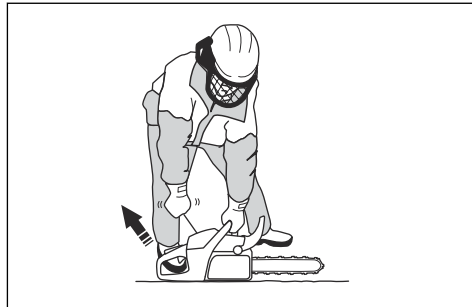

ETTEVAATUST: Ärge tõmmake käivitusnööri lõpuni välja ja ärge laske käivitusnööri käest lahti. See võib seadet kahjustada.

- a) Kui käivitate külma mootoriga seadet, tõmmake käivitusnööri seni, kuni toimub mootori pahvak.

Märkus: Sellest annab märku pahvakuheli.

b) Vabastage õhuklapp.

7. Tõmmake käivitusnööri käepidet, kuni mootor käivitub.
7. Lahutage kiiresti gaasihoovastiku nupu lukk, et viia seade tühikäigule.

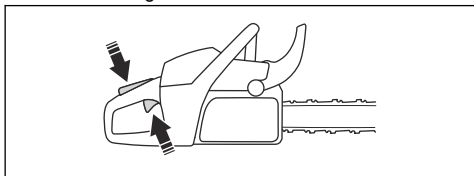

8. Ketipiduri lahutamiseks tõmmake turvakäepidet tahapoole.

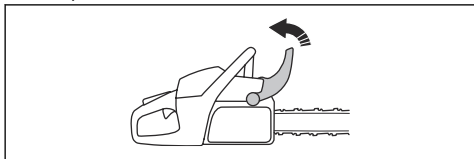

9. Hakake seadet kasutama.

Toote seiskamine

1. Mootori seiskamiseks vajutage alla käivitus-/seiskamisülilit.

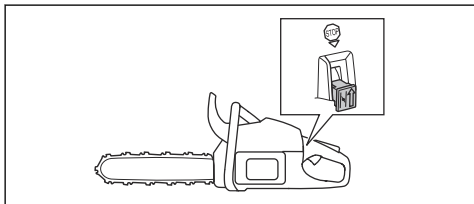

Tõmbav kett ja lükkav kett

Seade võimaldab lõikamist kahe erineva asetusega.

- Lõikamine tõmbava ketiga tähendab lõikamist juhtplaadi allosaga. Lõikamisel tõmbab saekett läbi puu. Selles asendis on seade ja tagasiviskumise ohusektor paremini kontrollitavad.

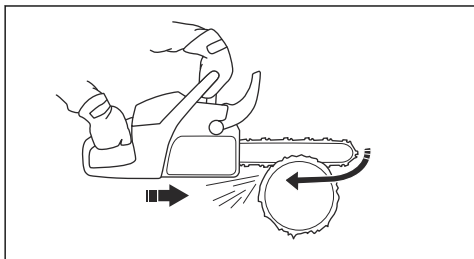

- Lõikamine lükkava ketiga tähendab lõikamist juhtplaadi ülaosaga. Saekett lükkab seadet kasutaja suunas.

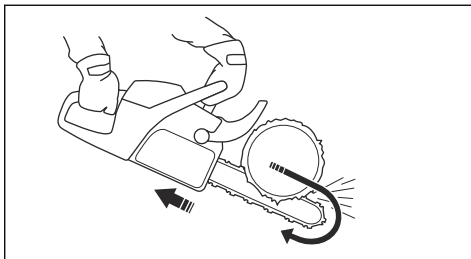

HOIATUS: Kui saekett jääb tüve sisse kinni, võib seade teie suunas paiskuda. Hoidke seadet tugevalt kinni ja veenduge, et juhtplaadi tagasiviskumise ohusektor ei puutuks vastu puud ega kutsuks esile tagasiviskumist.

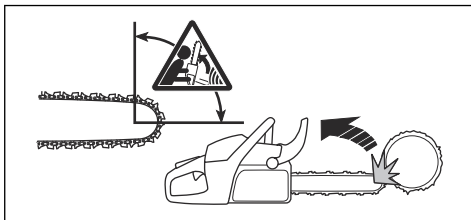

Saagimistehnika kasutamine



HOIATUS: Lõikamise ajal rakendage täisgaasi ja pärast iga lõike tegemist langetage kiirus tühikäigule.



ETTEVAATUST: Kui mootor töötab liiga kaua ilma koormuseta täisgaasil, võib see mootorit kahjustada.

1. Pange tüvi saagimispukile või jalastele.

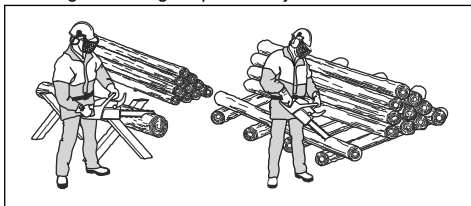

HOIATUS: Ärge saagige mitut tüve korraga. See suurendab tagasiviskumise ohtu ja võib põhjustada tõsisid kehavigastusi või surma.

2. Korjake saetud tükid kohe oma töökohast ära.



HOIATUS: Töökohta jäetud saetud tükid suurendavad tagasiviskumise ohtu, samuti võite töötamise ajal kaotada tasakaalu.

Tüve saagimine maapinnal

1. Saagige tüvi läbi tõmbava ketiga. Kasutage täisgaasi, aga olge valmis ootamatuteks õnnetusteks.

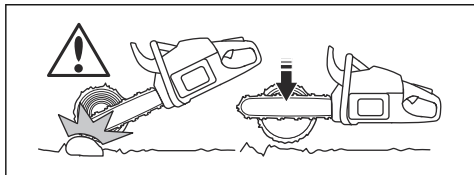

HOIATUS: Ärge laske soont lõpuni saagides saeketil puutuda vastu maad.

2. Saagige läbi umbes $\frac{2}{3}$ tüvest ja peatuge. Pöörake tüvi ümber ja saagige vastasküljelt.

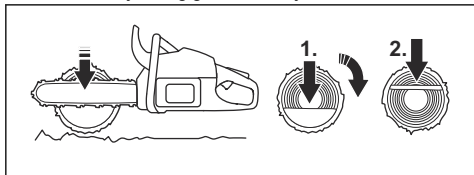

Ühest otsast toetatud tüve saagimine



HOIATUS: Tagage, et tüvi ei saaks saagimise ajal murduda. Järgige allpool olevaid juhiseid.

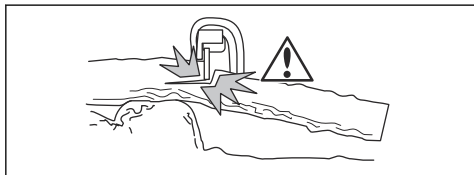

1. Saagige lükkava ketiga tüvi umbes $\frac{1}{3}$ läbi.
2. Saagige tõmbava ketiga, kuni sooned puutuvad kokku.

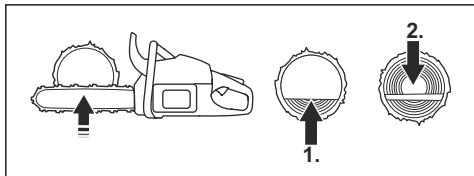

Kahest otsast toetatud tüve saagimine



HOIATUS: Jälgige, et saekett ei jääks saagimise ajal tüvesse kinni. Järgige allpool olevaid juhiseid.

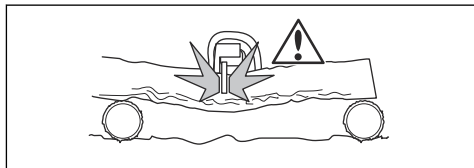

1. Saagige tõmbava ketiga tüvi umbes $\frac{1}{3}$ läbi.
2. Saagige ülejäänud osa tüvest lükkava ketiga lõpuni läbi.

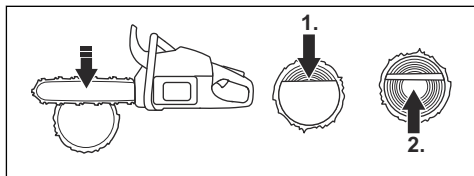

HOIATUS: Kui saekett jääb tüvesse kinni, seisake mootor. Painutage lõikesoon kangi abii lahti ja eemaldage seade. Ärge üritage seadet käsitsi vabaks tõmmata. Kui seade järsult vabaneb, võib see tekitada vigastusi.

Laasimistehnika kasutamine

Märkus: Kasutage jämedate okste saagimiseks saagimistehnikat. Vt jaotist *Saagimistehnika kasutamine lk 14*.



HOIATUS: Laasimistehnikat kasutades on suur õnnetuse oht. Juhiseid tagasiviskumise ennetamiseks vt jaotisest *Teave tagasiviskumise kohta lk 12*.



HOIATUS: Saagige oksad üksteise järel läbi. Olge ettevaatlik peeneid oksa saagides ja ärge saagige võsa või palju peeneid oksa korraga. Peened oksad võivad saeketti takerduda ja takistada seadme ohutut kasutamist.

Märkus: Vajadusel saagige oksa osade kaupa.

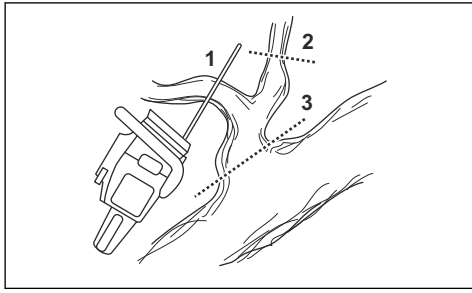

1. Eemaldage oksad tüve paremalt küljelt.
 - a) Hoidke juhtplaat tüve paremal küljel ja seadme korpus vastu tüve.
 - b) Valige sobiv saagimistehnika vastavalt oksa pingele.

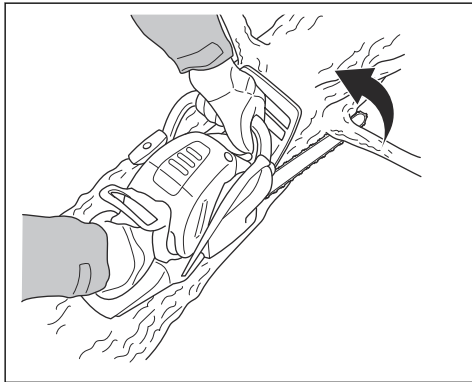

HOIATUS: Kui te pole kindel, kuidas oksa saagida, küsige eelnevalt nõu professionaalselt kettsaekasutajalt.

2. Eemaldage oksad tüve pealt.
 - a) Hoidke seadme korpus vastu tüve ja laske juhtplaadil liikuda mööda tüve.

b) Saagige lükkava ketiga.

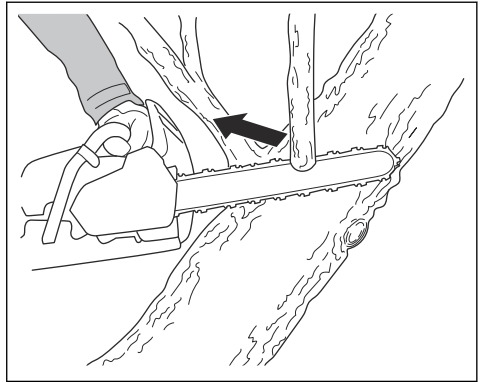

3. Eemaldage oksad tüve vasakult küljelt.
 - a) Valige sobiv saagimistehnika vastavalt oksa pingele.

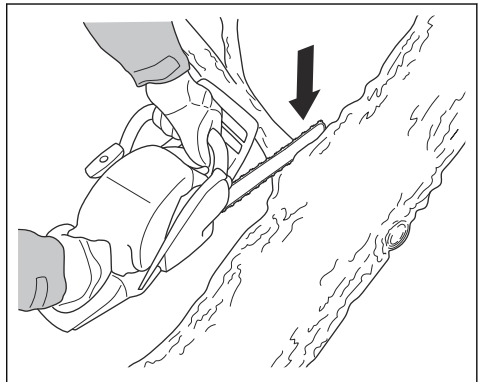

HOIATUS: Kui te pole kindel, kuidas oksa saagida, küsige eelnevalt nõu professionaalselt kettsaekasutajalt.

Teavet pinge all olevate okste saagimise kohta vt jaotisest *Pinge all olevate puude ja okste saagimine lk 20.*

Langetamistehnika kasutamine



HOIATUS: Puu langetamiseks peab teil olema piisavalt kogemust. Võimaluse korral tehke läbi kettsae kasutamise kursused. Küsige lisateavet kogunud kettsaekasutajalt.

Ohutu kauguse hoidmine

1. Veenduge, et inimesed teie ümber püsiksid töö ajal vähemalt 2 1/2 puu pikkuse kaugusel.

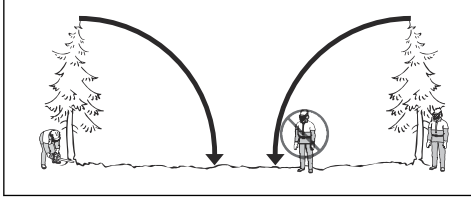

2. Jälgige, et keegi ei viibiks nimetatud ohutsoonis enne langetamist ega langetamise ajal.

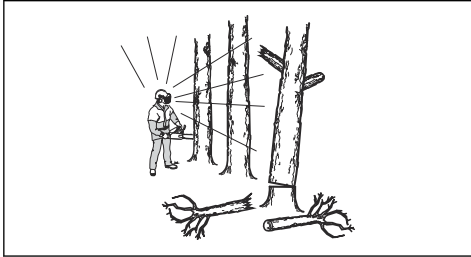

Langetamissuuna arvutamine

1. Tehke kindlaks puu langemissuund. Puu tuleb langetada laasimiseks ja tükeldamiseks võimalikult heas suunas. Samuti on oluline, et seisaksite stabiilselt ja saate ohutult liikuda.



HOIATUS: Kui loomulikus langemissuunas langetamine pole võimalik või on liiga ohtlik, laske puul langeda muus langemissuunas.

2. Uurige puu loomulikku langemissuunda. Näiteks puu kalle ja väändumine, tuule suund, okste asukoht ja lume raskus.
3. Kontrollige, kas läheduses on takistusi, nagu teised puud, õhujuhtmed, teed ja/või ehitised.
4. Kontrollige puud kahjustuste või mädaniku suhtes.



HOIATUS: Mädanenud tüvega puu võib langeda enne, kui olete saagimise lõpetanud.

5. Veenduge, et puul poleks katkisi või surnud oksa, mis võivad saagimise ajal teile peale kukkuda.

6. Ärge laske puul vastu teist kasvavat puud langeda. Kinnijäänud puud langetada on ohtlik ning õnnetusohu on suur. Vt jaotist *Kinnijäänud puu langetamine lk 19.*

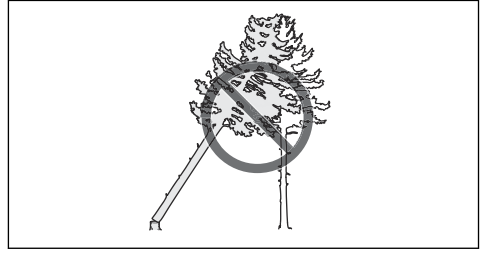

HOIATUS: Kriitiliste langetamistöde puhul tõstke kõrvaklapid kohe peast eemale, kui olete saagimise lõpetanud. On oluline, et kuuleksite helisid ja hoiatussignaale.

Tüve laasimine ja pääsetee kindlustamine

Saagige oksad õlakõrgusest kuni allapoole.

1. Saagige tõmbava ketiga ülevalt alla. Jälgige, et puu oleks teie ja seadme vahel.

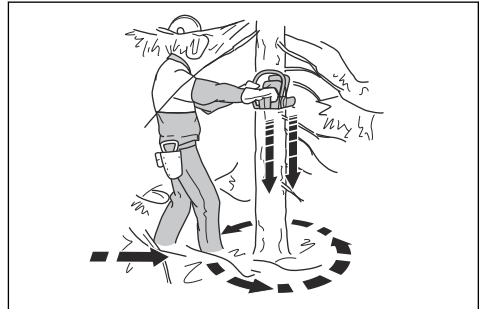

2. Eemaldage tööpiirkonnast puu ümber kasvav võsa. Eemaldage tööpiirkonnast kõik saetud tükid.
3. Veenduge, et pääseteed ei takistaks kivid, oksad, augud ja muud takistused. Kui puu hakkab langema, peab teil olema vaba pääsetee. Pääsetee peab olema langetamissuuna suhtes umbes 135-kraadise nurga all.

1. Ohupiirkond
2. Pääsetee
3. Langetamissuund

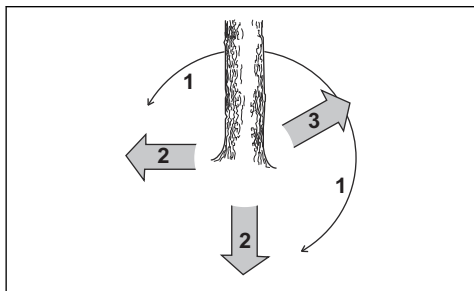

Puu langetamine

Husqvarna soovitage teha langetussälgud ja kasutada puu langetamiseks ohutu nurga meetodit. Ohutu nurga meetod aitab saagige õige pideriba ja kontrollida langetamissuunda.



HOIATUS: Ärge langetage puid, mille läbimõõt on enam kui kaks korda suurem juhtplaadi pikkusest. Selleks on vaja eriväljaõpet.

Pideriba

Kõige tähtsam tehnika puude langetamisel on õige pideriba saagimine. Õige pideribaga juhite puu langemissuunda ja tagate, et langetamine laabuks ohutult.

Pideriba paksus peab olema ühtlane ja vähemalt 10% puu läbimõödust.



HOIATUS: Kui pideriba on valesti saetud või liiga kitsas, ei saa te langetamissuunda kontrollida.

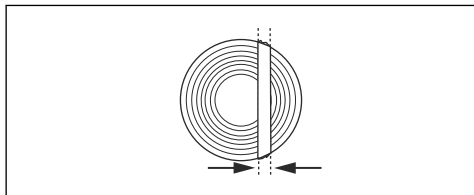

Langetussälgude tegemine

1. Tehke langetussälgud $\frac{1}{4}$ puu läbimõödust. Tehke ülemine ja alumine langetussälg üksteise suhtes 45° – 70° nurga all.

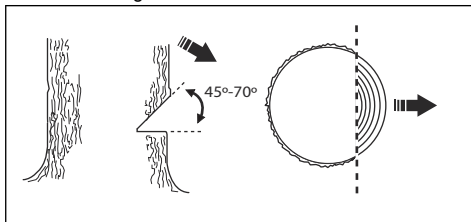

- a) Tehke ülemine langetussälg. Suunake seadme langetussuunamärgistus (1) puu langetamissuuna (2) järgi. Seiske seadme taga ja hoidke puu endast vasakul. Lõigake tõmbava ketiga.
- b) Tehke alumine langetussälg. Tehke alumine langetussälg, nii et see lõpeks samas kohas, kus ülemine langetussälg.

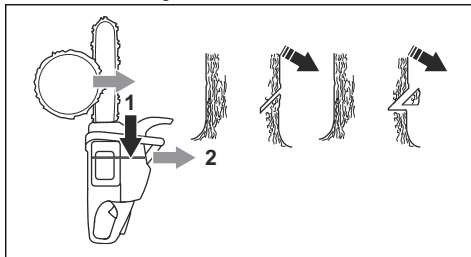

2. Alumine langetussälg peab olema täiesti horisontaalne ning langetamissuuna suhtes 90° all.

Ohutu nurga meetodi kasutamine

Langetav sisselõige tuleb teha veidi kõrgemal langetussälgust.

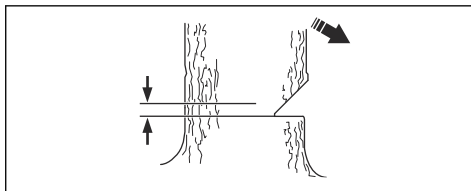

HOIATUS: Olge ettevaatlik, kui lõikate juhtplaadi otsaga. Alustage lõikamist juhtplaadi alumise osaga ja tehke sisselõige tüvesse.

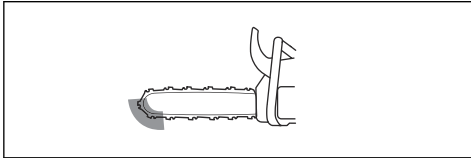

1. Kui kasutatav lõikepikkus on puu läbimõõdust pikem, järgige juhiseid a–d.

a) Tehke sisselõige otse tüvesse, moodustades pideriba kogu laiuses.

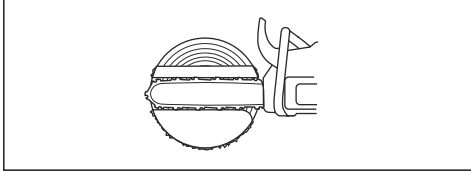

- b) Saagige tõmbava ketiga, kuni alles on $\frac{1}{5}$ tüve.
 c) Tõmmake juhtplaat 5–10 cm / 2–4 tolli tagasi.
 d) Lõigake läbi ülejäänud tüvi, jättes 5–10 cm / 2–4 tolli laiuse ohutu nurga.

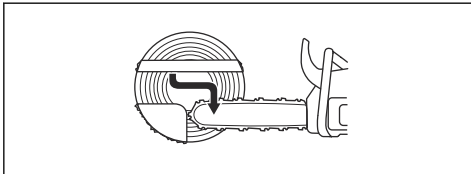

2. Kui kasutatav lõikepikkus on puu läbimõõdust lühem, järgige juhiseid a–d.

- a) Tehke sisselõige otse tüvesse. Sisselõige peab olema $\frac{3}{5}$ puu läbimõõdust.
 b) Saagige tõmbava ketiga läbi ülejäänud tüvi.

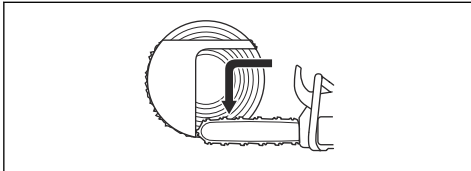

- c) Saagige mõlemalt küljelt tüvesse ja moodustage pideriba.
 d) Saagige lükkava ketiga, kuni alles on $\frac{1}{5}$ tüve, et moodustada ohutu nurk.

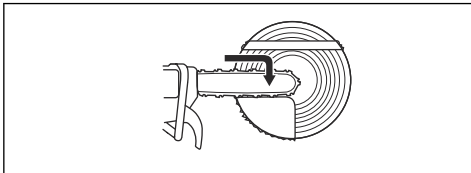

3. Pange otse tagant lõikesoonde kiil.

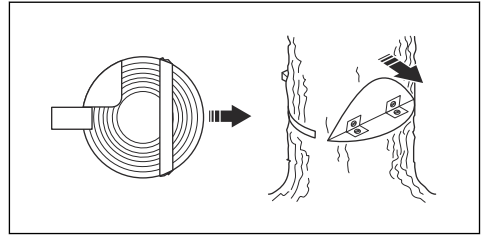

4. Puu langetamiseks saagige nurk läbi.

Märkus: Kui puu ei lange, lõige kiilu sisse, kuni puu hakkab langema.

5. Kui puu hakkab langema, eemalduge sellest mööda pääseteed. Eemalduge puust vähemalt 5 m / 15 jala kaugusele.

Kinnijäänud puu langetamine



HOIATUS: Kinnijäänud puud langetada on väga ohtlik ning õnnetusohut on suur. Ärge viibige ohutsoonis ja ärge proovige langetada kinnijäänud puud.

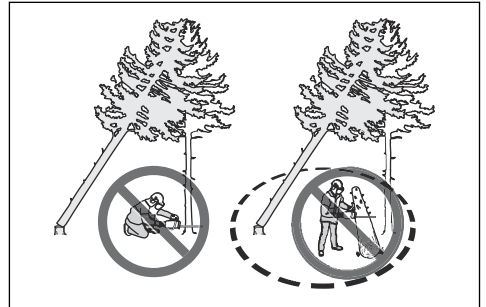

Kõige ohutum on kasutada mõnda järgmistest vintsidest:

- traktorile monteeritud

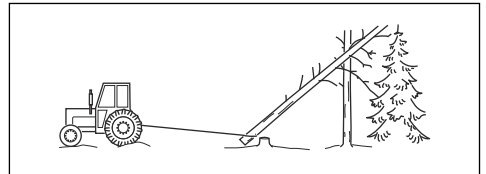

- kaasaskantav

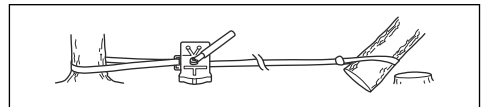

Pinge all olevate puude ja okste saagimine

1. Tehke kindlaks, milline puu või oksa külg on pinge all.
2. Tehke kindlaks, kus asub selle loomulik murdumiskoht.

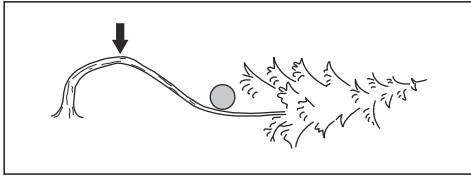

3. Otsustage, missugune on kõige ohutum moodus pinge kõrvaldamiseks.

Märkus: Teatud olukordades on ainus ohutu moodus kasutada ketsae asemel vintsi.

4. Seiske nii, et puu või oksa ei tabaks teid, kui see pinge alt vabaneb.

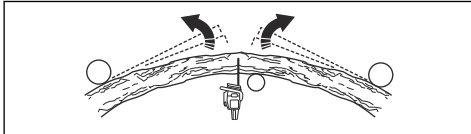

5. Tehke üks või mitu sisselõiget nii sügavalt, kui vaja pinge vähendamiseks. Tehke sisselõige murdumispunkti või selle läheduses. Murdke puu või oksa murdumispunkti.

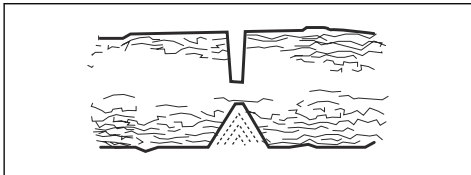

HOIATUS: Ärge saagige kunagi otse läbi pinge all olevat puud või oksa.



HOIATUS: Olge pinge all oleva puu saagimisel väga ettevaatlik. Puu võib enne või pärast saagimist järsult liikuda. Kui olete vales töoasendis või saete valesi, võib olla tagajärjeks ohtlik kehavigastus.

6. Kui teil tuleb saagida läbi puutüve/oksa, tehke kaks-kolm lõiget 2,5 cm vahedega 5 cm sügavuseni.

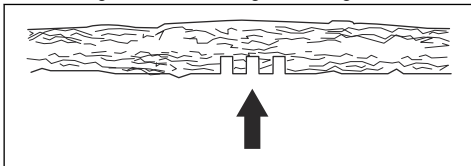

7. Jätkake saagimist, kuni puutüvi/oksa paindub ja vabaneb pingest.

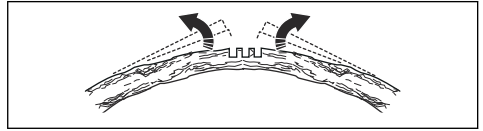

8. Saagige puutüve/oksa teiselt poolt, kuni pinge on vabanenud.

Seadme kasutamine külma ilmaga



ETTEVAATUST: Lumi ja külm ilm võivad põhjustada seadme töös probleeme. Valitseb oht, et mootori temperatuur langeb liiga madalale või õhufilter ja karburaator jäätuavad.

- Töötamiseks temperatuuril alla -5°C või lumises keskkonnas on saadaval talvekate. Paigaldage käiviti korpusele talvekate. Talvekate vähendab külma õhu voolu ja takistab lume sattumist karburaatorisse.

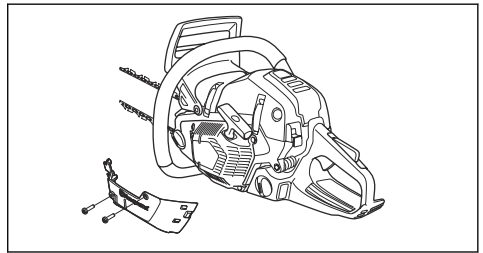

Märkus: Talvekate osa number: 575 52 75-01



ETTEVAATUST: Kui temperatuur tõuseb üle -5°C , eemaldage talvekate. Mootori liiga kõrge temperatuuri ja kahjustada saamise oht.

Käepidemesoojendus (572XPG)

Tootel on eesmise ja tagumise käepideme soojendus. Elektrilised küttekehad saavad toite generaatorilt.

Funktsiooni rakendamiseks lükake lüliti noole suunas. Funktsiooni väljalülitamiseks lükake lüliti noole vastassuunas.

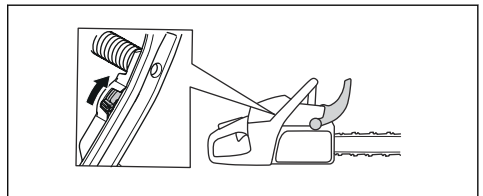

Elektriline karburaatori soojendus (572XPG)

Karburaatori soojenduse reguleerimine toimub elektriliselt termostaadi abil. Termostaat hoiab

karburaatori õigel töötemperatuuril ja takistab selle jäätumist.

Hooldamine

Sissejuhatus



HOIATUS: Enne seadme hooldamist lugege läbi ohutuspeatükk ja veenduge, et see oleks teile täielikult arusaadav.

Hooldusskeem

Igapäevane hooldus	Iganädalane hooldus	Igakuine hooldus
Puhastage seadme välispinnad ja veenduge, et käepidemedel poleks õli jääke.	Puhastage jahutussüsteem. Vt jaotist <i>Jahutussüsteemi puhastamine lk 30.</i>	Kontrollige lintpidurit. Vt jaotist <i>Lintpiduri kontrollimine lk 22.</i>
Kontrollige gaasihoovastiku nuppu ja gaasihoovastiku nupu lukku. Vt jaotist <i>Gaasihoovastiku nupu ja gaasihoovastiku nupu luku kontrollimine lk 23.</i>	Kontrollige käivitit, käivitusnööri ja tagasitõmbevedru.	Kontrollige sidurikorvi, siduriketast ja sidurivedru.
Veenduge, et vibratsioonisummutus-seadistel poleks kahjustusi.	Määrige nõellaagrit. Vt jaotist <i>Nõellaagri määrimine lk 29.</i>	Puhastage süüteküüna. Vt jaotist <i>Süüteküüna kontrollimine lk 25.</i>
Puhastage ja kontrollige ketipüüdjat. Vt jaotist <i>Ketipiduri kontrollimine lk 22</i> ja <i>Ketipiduri kontrollimine lk 22.</i>	Eemaldage juhtplaadi külgedelt kraadid. Vt jaotist <i>Kontrollige regulaarselt turvakäepidet ja ketipidurit. lk 22.</i>	Puhastage karburaatori välispinnad.
Kontrollige ketipüüdjat. Vt jaotist <i>Ketipüüdja kontrollimine lk 23.</i>	Tehke summuti sädemepüüdja võrk puhtaks või vahetage välja.	Kontrollige kütusefiltrit ja -voolikut. Vajaduse korral vahetage välja.
Pöörake juhtplaati, kontrollige määrdeava ja puhastage juhtplaadi soon. Vt jaotist <i>Juhtplaadi kontrollimine lk 29.</i>	Puhastage karburaatori ümbrus.	Kontrollige kõiki juhtmeid ja ühendusi.
Veenduge, et juhtplaat ja saekett saaksid piisavalt õli.	Puhastage õhufilter või vahetage see välja. Vt jaotist <i>Õhufiltri puhastamine lk 25.</i>	Tühjendage kütusepaak.
Kontrollige saeketti. Vt jaotist <i>Lõikeosa kontrollimine lk 29.</i>	Puhastage silindri ribide vahed.	Tühjendage õlipaak.
Teritage saekett ja kontrollige selle pingsust. Vt jaotist <i>Saeketi teritamine lk 26.</i>		
Kontrollige keti veotähikut. Vt jaotist <i>Pöidveoratta kontrollimine lk 29.</i>		
Puhastage starteri õhuvõtuava.		
Veenduge, et kõik mutrid ja poldid oleksid kinni keeratud.		

Igapäevane hooldus	Iganädalane hooldus	Igakuine hooldus
Kontrollige seiskamislülitit. Vt jaotist <i>Käivitus-/seiskamislülitit kontrollimine lk 23.</i>		
Veenduge, et mootoril, kütusepaagil ja -voolikutel poleks kütuselekkeid.		
Veenduge, et saekett ei pöörleks, kui mootor on tühikäigul.		
Veenduge, et parema käe kaitsel poleks kahjustusi.		
Veenduge, et summuti oleks korralikult paigaldatud, sel poleks kahjustusi ja ükski summuti osa ei puuduks.		

Seadme ohutusseadiste hooldamine ja kontrollimine

Lintpiduri kontrollimine

1. Eemaldage harjaga ketipiduriilt ja sidurikettalt saepuru, vaik ja mustus. Mustus ja kulumine võivad halvendada piduri toimimist.

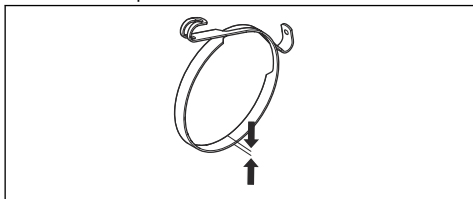

2. Kontrollige lintpidurit. Lintpiduri kõige õhem koht peab olema vähemalt 0,6 mm (0,024 tolli) paks.

Kontrollige regulaarselt turvakäepidet ja ketipidurit.

1. Veenduge, et turvakäepide oleks kahjustamata ja puuduksid defektid (nt praod).
2. Veenduge, et turvakäepide liiguks vabalt ja oleks korralikult sidurikatte külge kinnitatud.

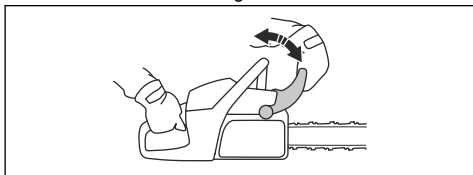

3. Hoidke seadet kahe käega kannu või muu stabiilse pinna kohal.



HOIATUS: Mootor peab olema seisatud.

4. Laske esikäepide käest lahti ja laske juhtplaadi otsal langeda ettepoole vastu kändu.

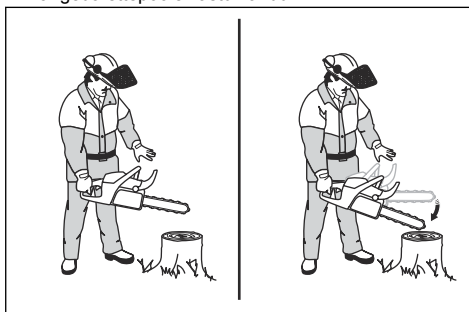

5. Veenduge, et ketipidur rakenduks, kui juhtplaadi ots puutub vastu kändu.

Ketipiduri kontrollimine

1. Käivitage seade. Juhiseid vt *Seadme käivitamine lk 12.*



HOIATUS: Veenduge, et saekett ei puutuks vastu maad või muid esemeid.

2. Hoidke seadet kindlalt käes.
3. Rakendage täisgaas ja aktiveerige ketipidur, surudes vasaku käe randme vastu turvakäepidet. Saekett peab kohe peatuma.

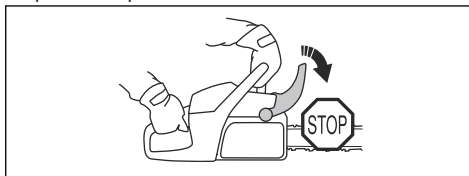

HOIATUS: Ära lase esikäepidemest lahti.

Gaasihoovastiku nupu ja gaasihoovastiku nupu luku kontrollimine

1. Veenduge, et gaasihoovastiku nupp ja gaasihoovastiku nupu lukk liiguksid takistamatult ning tagastusvedru töötaks korralikult.

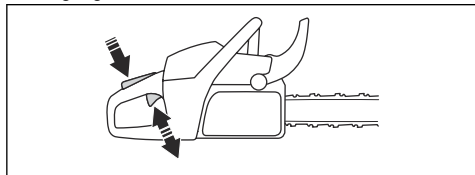

2. Vajutage gaasihoovastiku nupu lukk alla ja veenduge, et vabastamisel liiguks see tagasi algasendisse.

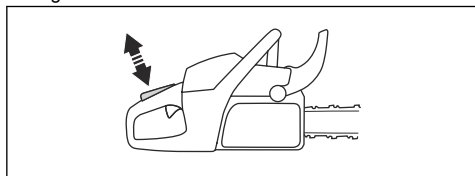

3. Veenduge, et gaasihoovastiku nupp lukustuks tühikäiguasendis, kui gaasihoovastiku nupu lukk vabastatakse.

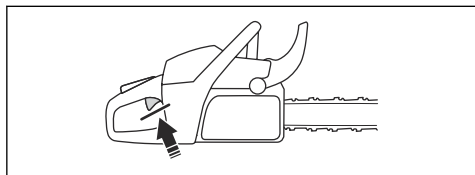

4. Käivitage seade ja rakendage täisgaas.
5. Vabastage gaasihoovastiku nupp ja veenduge, et saekett peatuks ja jääks paigale.



HOIATUS: Kui kett pöörleb sel ajal, mil gaasihoovastiku nupp asub tühikäiguasendis, pöörduge hoidusesindusse.

Ketipüüdja kontrollimine

1. Veenduge, et ketipüüdjal poleks kahjustusi.
2. Veenduge, et ketipüüdja oleks stabiilne ja korralikult seadme külge kinnitatud.

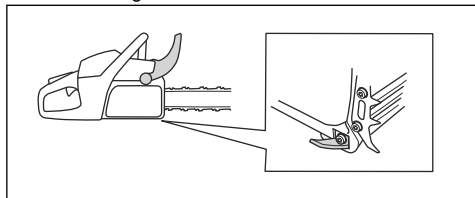

Parema käe kaitsme kontrollimine

- Veenduge, et parema käe kaitse oleks kahjustamata ja puuduksid defektid (nt praod).

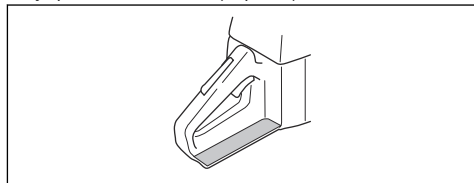

Vibratsioonisummutussüsteemi kontrollimine

1. Veenduge, et vibratsioonisummutusseadised poleks pragunenud ega deformeerunud.
2. Veenduge, et vibratsioonisummutusseadised oleksid mootori ja käepidemete külge kindlalt kinnitatud.

Teavet vibratsioonisummutussüsteemi täpse paiknemise kohta enda tootel vt *Seadme tutvustus lk 2*.

Käivitus-/seiskamisüliti kontrollimine

1. Käivitage mootor.
2. Vajutage käivitus-/seiskamisüliti alla asendisse STOP. Mootor peab seiskuma.

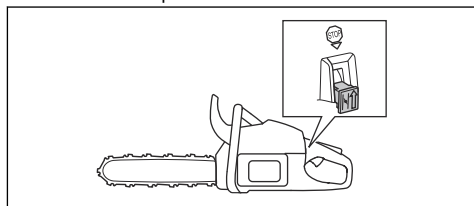

Summuti kontrollimine



HOIATUS: Ärge kasutage seadet, mille summuti on kahjustunud või halvas seisukorras.



HOIATUS: Ärge kasutage seadet, kui summuti sädemevõrk puudub või on defektne.

1. Veenduge, et summuti pole kahjustunud ja sellele pole defekte.

2. Veenduge, et summuti oleks õigesti seadme külge kinnitatud.

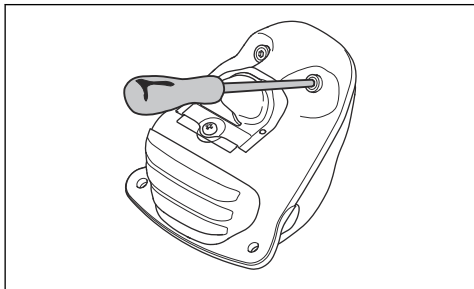

3. Kui tootel on spetsiaalne sädemepüüdja võrk, puhastage seda iga nädal.

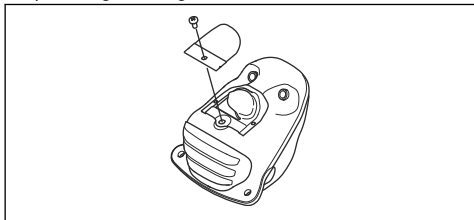

4. Vahetage kahjustunud sädemepüüdja võrk välja.



ETTEVAATUST: Kui sädemepüüdja võrk on liiga must, siis kuumeneb seade üle, mis võib vigastada silindrit ja kolbi.

Teie seadmel on funktsioon, mis reguleerib karburaatorit automaatselt ja annab parima võimaliku seadistuse. võimaldab mootoril kohanedada ilmastikutingimustega, kõrgusega, kütusega ja kahetaktiõli tüübiga.



ETTEVAATUST: Kui ei tööta korralikult, võtke ühendust oma hooldusesindajaga. Seade reguleerib end õigesti pärast paari kütusega täitmise korda.

Katkise või kulunud käivitusnööri vahetamine

1. Keerake käivitiil olevad kruvid lahti.
2. Eemaldage käiviti.

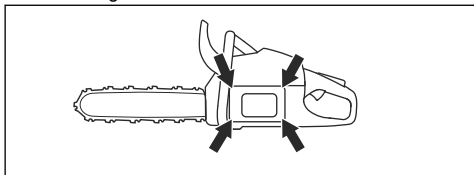

3. Tõmmake käivitusnõör u 30 cm välja ja pange see nõöriratta avasse.

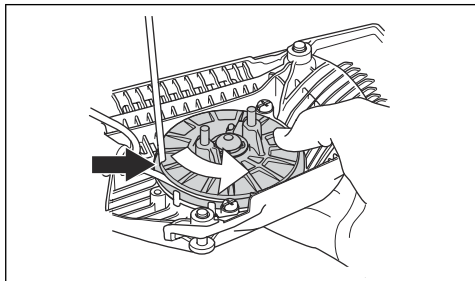

4. Laske nõörirattal tagasitõmbevedru vabastamiseks aeglaselt tagasisuunas pöörata.
5. Eemaldage keskmine kruvi ja eemaldage nõöriratas.



HOIATUS: Tagasitõmbevedru või käivitusnööri vahetamisel tuleb olla ettevaatlik. Tagasitõmbevedru asetseb vinnastatult käivitis. Hooletu käsitsemise puhul võib see välja paiskuda ja tekitada kehavigastusi. Kandke kaitseprille ja kaitsekindaid.

6. Eemaldage vana käivitusnõör käepidemelt ja nõörirattalt.
7. Paigaldage nõörirattale uus käivitusnõör. Keerake käivitusnööri umbes 3 keerdu ümber nõöriratta.
8. Tõmmake käivitusnõör läbi käiviti korpuses ja käepidemes oleva avause.
9. Paigaldage nõöriratta keskele keskmine kruvi.

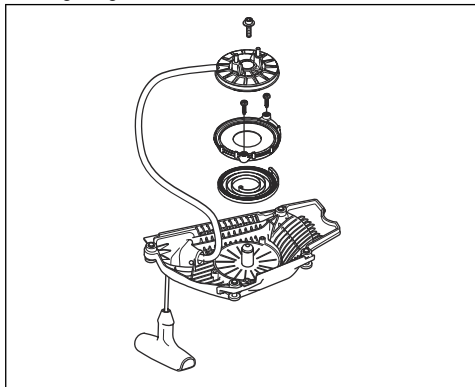

10. Tehke käivitusnööri otsa korralik sõlm.

Tagasitõmbevedru pingutamine

1. Tõmmake käivitusnõör nõöriratta avast läbi.
2. Keerake nõörirattast umbes kahe pöörde jagu päripäeva.
3. Hoidke käivitusnööri käepidemest ja tõmmake käivitusnõör lõpuni välja.

4. Asetage põial nõõrirtalle.
5. Liigutage oma põialt ja vabastage käivitusnõõr.
6. Veenduge, et pärast käivitusnõõri lõpuni välja tõmbamist saaks nõõrirtast pöörata ½ pöörde võrra.

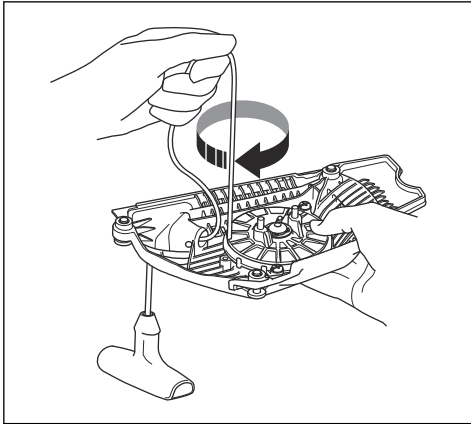

Seadmele käiviti korpuse paigaldamine

1. Tõmmake käivitinõõr välja ja asetage käiviti oma kohale vastu karterit.
2. Laske käivitinõõril aeglaselt sisse joosta, kuni nõõrirtatta hambad haakuvad.
3. Keerake kinni käivitit paigal hoidvad kruvid.

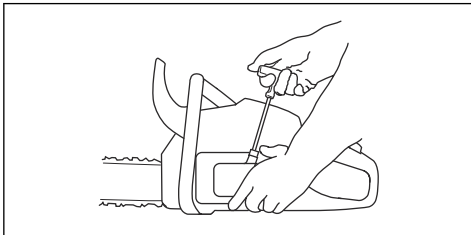

Õhufiltri puhastamine

Puhastage õhufiltrit regulaarselt mustusest ja tolmust. See hoiab ära karburaatori rikkeid, käivitusprobleeme, mootori võimsuse kadu, mootoriosade kulumist ja tavapärasest suuremat kütusekulu.

1. Eemaldage silindri kate ja demonteerige õhufilter.
2. Harjake või raputage õhufilter puhtaks. Puhastage täielikult pesuvahendi ja veega.

Märkus: Pikemat aega kasutatud õhufiltrit ei saa enam täiesti puhtaks. Vahetage õhufiltrit regulaarselt, vigane õhufilter vahetage alati välja.

3. Kinnitage õhufilter ja veenduge, et õhufilter oleks tihedalt vastu filtrihooidjat.

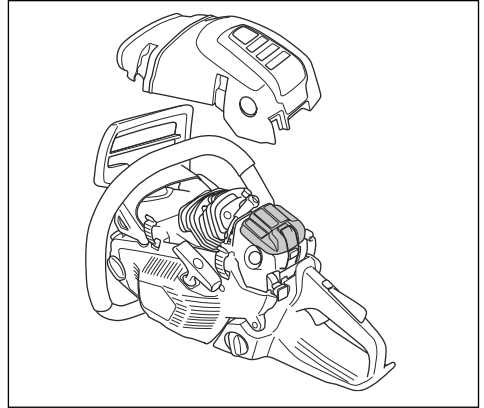

Märkus: Kuna töö-, ilmastiku- ja aastaajatingimused võivad varieeruda, saab teie seadet kasutada eri tüüpi õhufiltritega. Lisateabe saamiseks võtke ühendust hooldusesindajaga.

Süüteküünal kontrollimine



ETTEVAATUST: Kasutage soovitatud tüüpi süüteküünalt. Vt jaotist *Tehnilised andmed lk 33*. Vale süüteküünal võib toodet kahjustada.

1. Kui seadet ei ole lihtne käivitada või kasutada või kui seade töötab tühikäigul valesi, kontrollige, ega süüteküünlale pole sattunud võõraineid. Süüteküünla elektroodidele võõrainete kogunemise ohu vähendamiseks täitke järgmisi juhiseid.
 - a) veenduge, et kütusesegu oleks õige;
 - b) veenduge, et õhufilter oleks puhas.
2. Puhastage määratud süüteküünal.
3. Veenduge, et elektroodide vahe oleks 0.5 mm.

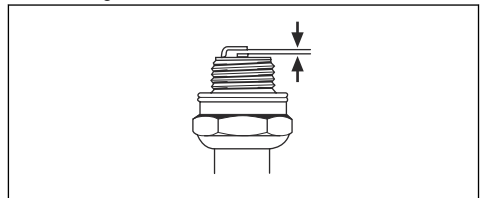

4. Vahetage süüteküünal välja kord kuus või vajaduse korral sagedamini.

Saeketi teritamine

Teave juhtplaadi ja saeketi kohta



HOIATUS: Kandke saeketi käsitsemisel ja hooldamisel kaitsekindaid. Saekett, mis korralikult ei liigu, võib põhjustada kehavigastusi.

Kulunud või kahjustatud juhtplaat või saekett tuleb asendada Husqvarna poolt soovitatud saeketi ja juhtplaadi kombinatsiooniga. See on vajalik seadme ohutusfunktsioonide töökorras ja toimivana hoidmiseks. Soovitatavate juhtplaadi ja keti kombinatsioonide loendit vt *Lisatarvikud lk 34*.

- Juhtplaadi pikkus, tolli/cm. Teave juhtplaadi pikkuse kohta asub harilikult juhtplaadi tagaosas.

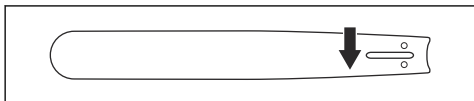

- Hammaste arv juhtplaadi otsatähikul (T).

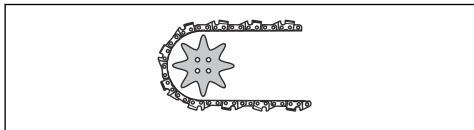

- Saeketi samm tollides. Veolülide vahe peab sobima juhtplaadi otsatähiku ja veotähiku hammastega.

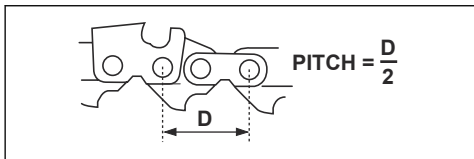

- Veolülide arv. Veolülide arvu määrab juhtplaadi tüüp.

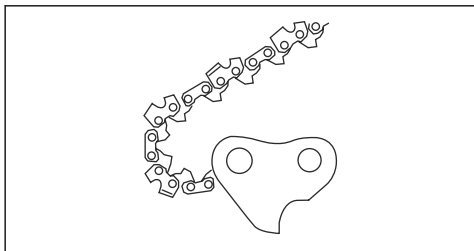

- Ketisoone laius, mm/tollid. Juhtplaadi soone laius peab olema võrdne keti veolülide laiusega.

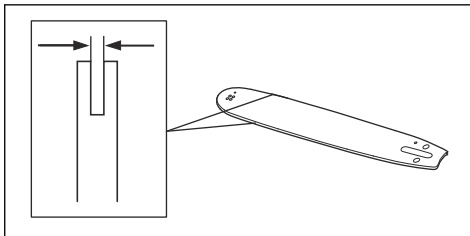

- Saeketi õlitamisauk ja pingutusauk. Juhtplaat peab sobima kokku seadmega.

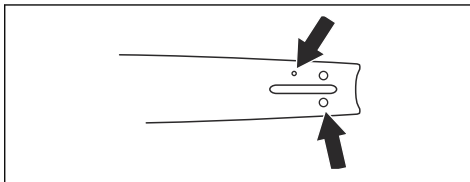

- Veolüli laius, mm/tollid.

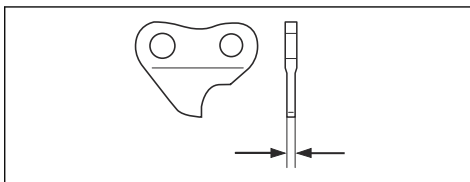

Lõikuri teritamise üldjuhised

Ärge kasutage nõrinenud saeketti. Kui saekett on nõri, tuleb juhtplaadi läbi puu surumiseks rakendada rohkem jõudu. Kui saekett on väga nõri, ei teki laaste, vaid üksnes saepuru.

Terav saekett närib enda läbi puu ja tekitab pikki ja pake laaste.

Lõikehammas (A) ja süvik (B) moodustavad saeketi lõikeosa ehk lõikuri. Nende kahe kõrguse vahe on lõikesügavus.

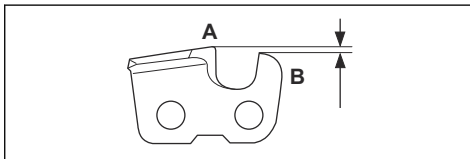

Lõikuri teritamisel arvestage järgmiste näitajatega.

- Teritusnurk.

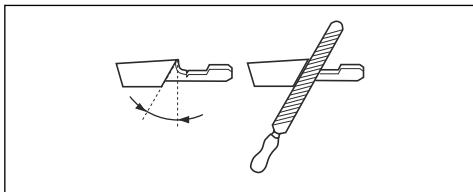

- Lõikenurk.

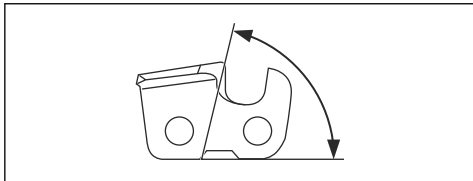

- Viili asend.

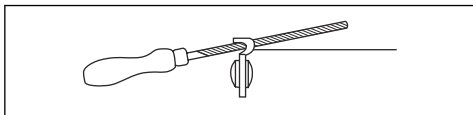

- Ümarviili läbimõõt.

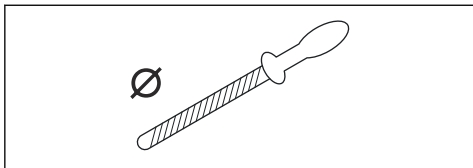

Ilma õigete abivahenditeta on väga raske saeketti korralikult teritada. Kasutage Husqvarna teritusmalli. See aitab tagada maksimaalsed lõikeomadused ja vähendada tagasiviskumise ohtu.



HOIATUS: Teritamishuuliste eiramisel suureneb tagasiviskumise jõud järsult.

Märkus: Teavet saeketi teritamise kohta vt *Saeketi teritamine lk 26*.

Lõikuri teritamine

1. Kasutage lõikehammade teritamiseks ümarviili ja teritusmalli.

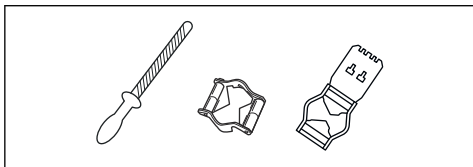

Märkus: Teavet saeketi jaoks Husqvarna soovitatud viili ja malli kohta vt *Teritusvahendid ja teritusnurgad lk 34*.

2. Asetage teritusmall lõikurile õigesti. Lugege teritusmalli kasutusjuhendit.
3. Viilige lõikehammaid hammaste siseküljelt väljapoole. Viili tagasitõmbamisel vähendage survet.

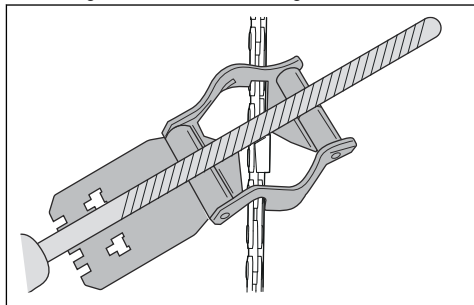

4. Teritage kõik lõikehambad ühelt poolt.
5. Pöörake seade ümber ja teritage kõik hambad teiselt küljelt.
6. Veenduge, et kõik lõikehambad oleksid ühepikkused.

Üldine teave saeketi sügavusmõõdu reguleerimise kohta

Lõikehamba (A) teritamisel sügavusmõõt (C) väheneb. Maksimaalsete lõikeomaduste tagamiseks peate viilima materjali lõikesüvisest (B), et saada soovitud sügavusmõõt. Vt *Teritusvahendid ja teritusnurgad lk 34* juhiseid teie saeketi jaoks õige sügavusmõõdu saamise kohta.

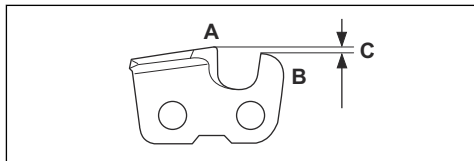

HOIATUS: Liiga suure sügavusmõõdu korral suureneb tagasiviskumise oht.

Sügavusmõõdu reguleerimine

Enne sügavusmõõdu reguleerimist või lõikuri teritamist vt juhiseid *Lõikuri teritamine lk 27*. Soovitame sügavusmõõtu seadistada iga kolmanda teritamise järel.

Soovitame kasutada sügavusmõõdu seadistamiseks vastavat teritusmalli, sellega tagatakse õige sügavusmõõt ja kontsa nurk.

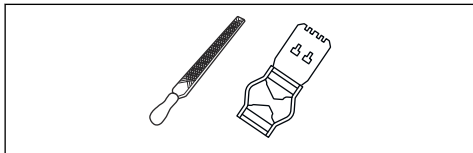

1. Sügavusmõõtu saate reguleerida lameviili ja teritusmalli abil. Kasutage sügavusmõõdu seadistamiseks ainult Husqvarna teritusmalli, sellega tagatakse õige sügavusmõõt ja kontsa nurk.
2. Pange teritusmall saeketile.

Märkus: Teritusmalli täpsed kasutusjuhised on toodud teritusmalli pakendil.

3. Teritusmallist välja ulatuva sügavusmõõdiku osa viilimiseks kasutage lameviili.

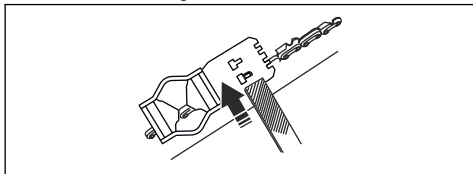

Saeketi pinge reguleerimine



HOIATUS: Valesti pingutatud saekett võib juhtplaadilt maha tulla ja põhjustada raske kehavigastuse või surma.

Kasutamise käigus venib saekett pikemaks. Reguleerige saeketti regulaarselt.

1. Keerake lahti sidurikatte/ketipiduri juhtplaadi kinnitusmutrid. Kasutage mutrivõtit.

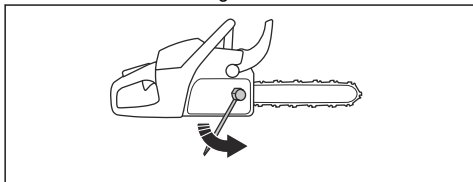

Märkus: Mõnedel mudelitel on ainult üks juhtplaadi kinnitusmutter.

2. Keerake juhtplaadi kinnitusmutrid käsitsi nii kõvasti kinni, kui võimalik.

3. Tõstke juhtplaadi esiosa üles ja keerake keti pingutuskrui. Kasutage mutrivõtit.
4. Pingutage saeketti, kuni see on juhtplaadi vastu tugevalt pingul, kuid liigub siiski kergelt.

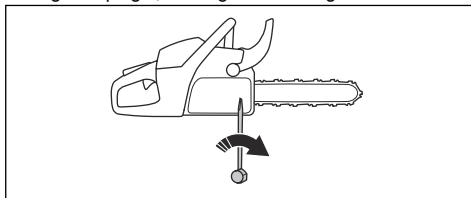

5. Keerake juhtplaadi kinnitusmutrid mutrivõtme abil kinni, tõstes samal ajal juhtplaadi esiosa üles.
6. Kontrollige, kas saeketti saab hõlpsasti käsitsi ringi vedada ja kas see ei jää juhtplaadil rippu.

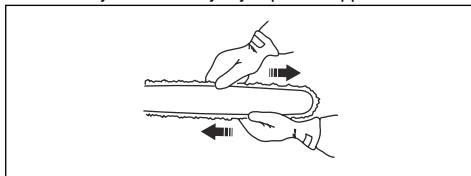

Märkus: Seadme keti pingutuskrui asukohta vt *Seadme tutvustus lk 2*.

Saeketi määrituse kontrollimine

1. Käivitage seade ja laske sel töötada $\frac{3}{4}$ gaasiga. Hoidke juhtplaati umbes 20 cm / 8 tolli kõrgusel heledat värvi pinna kohal.
2. Kui saekett on õigesti määritud, ilmub umbes ühe minuti möödudes pinnale selgelt nähtav õilrida.

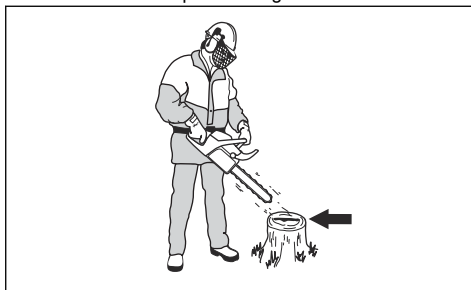

3. Kui saeketi määrimine ei toimi õigesti, kontrollige juhtplaati. Juhiseid vt *Juhtplaadi kontrollimine lk 29*. Kui hooldustoimingute tegemine probleemi ei lahenda, pöörduge hooldusesindusse.

Pöidveoratta kontrollimine

Sidurikettal on vahetatav pöidveoratas.

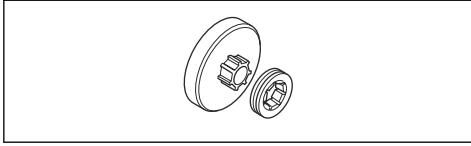

1. Veenduge, et pöidveoratas poleks kulunud. Vajaduse korral vahetage välja.
2. Vahetage pöidveorastast iga kord, kui vahetate saeketti.

Nõellaagri määrimine

Märkus: Määrige nõellaagrit iga nädal.

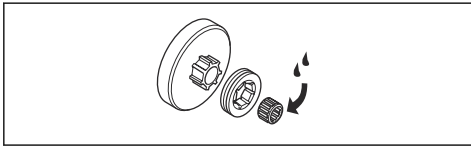

1. Ketipiduri vabastamiseks tõmmake turvakäepidet tahapoole.
2. Keerake lahti juhtplaadi mutrid ja eemaldage sidurikate.

Märkus: Mõnedel mudelitel on ainult üks juhtplaadi kinnitusmutter.

3. Eemaldage siduriketas ja määrige nõellaagrit, kasutades selleks määrdepritsi. Kasutage kvaliteetset mootoriõli või laagrimääret.

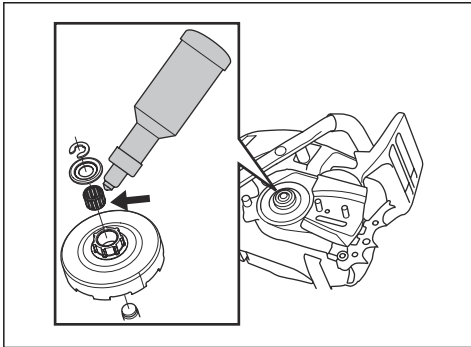

Lõikeosa kontrollimine

1. Veenduge, et neetides ja lülides poleks pragusid ja et ükski neet poleks lahti tulnud. Vajaduse korral vahetage välja.

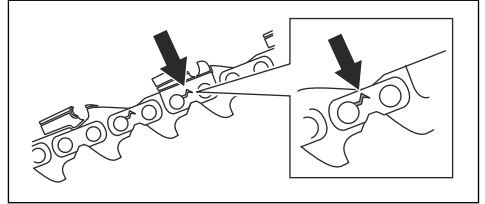

2. Veenduge, et saekett painduks kergesti. Kui saekett on jäik, vahetage see välja.
3. Saeketi neetide ja lülide kulumise kontrollimiseks võrrelge saeketti uue saeketiga.
4. Kui lõikehamba pikim osa on alla 4 mm / 0,16 tolli, tuleb saekett välja vahetada. Saekett tuleb välja vahetada ka siis, kui lõikuril on pragusid.

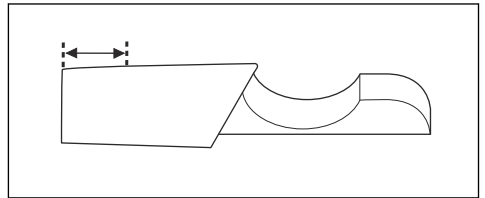

Juhtplaadi kontrollimine

1. Veenduge, et õlikanal poleks ummistund. Vajaduse korral puhastage.

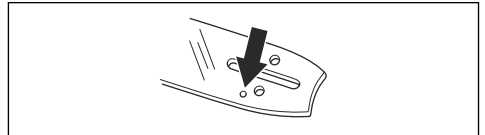

2. Kontrollige, kas juhtplaadi servadel on kraate. Eemaldage kraadid teritusmalli abil.

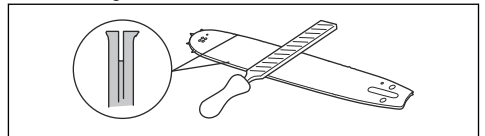

3. Puhastage juhtplaadi soon.

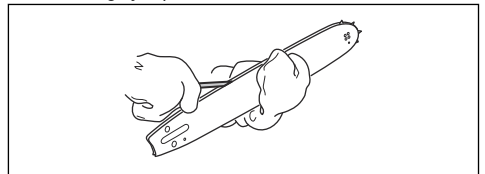

4. Kontrollige juhtplaadi soont kulumise suhtes. Vajaduse korral vahetage juhtplaat välja.

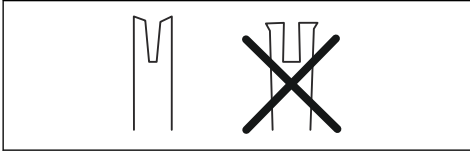

5. Kontrollige, kas juhtplaadi ots on kare või väga kulumune.

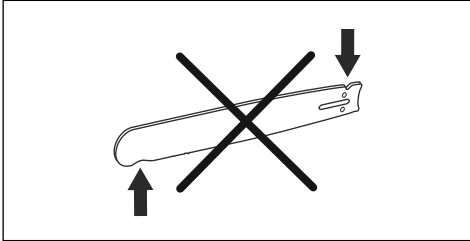

6. Veenduge, et juhtplaadi otsatähik pöörleks vabalt ja et juhtplaadi otsatähiku määrdetava poleks ummistunud. Vajaduse korral puhastage ja määrige.



7. Juhtplaadi eluea pikendamiseks pöörake seda iga päev.

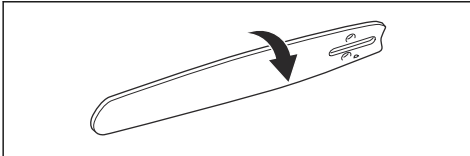

Kütusepaagi ja ketiõli paagi hooldustööd

- Tühjendage ja puhastage kütusepaaki ja ketiõli paaki regulaarselt.
- Vahetage kütusefiltrit kord aastas, vajaduse korral tihemini.



ETTEVAATUST: Paakidesse sattunud mustus rikub seadme töötamist.

Ketiõli pealevoolu reguleerimine



HOIATUS: Enne õlipumba reguleerimist peatage mootor.

1. Keerake õlipumba reguleerimiskruvi. Kasutage kruvikeerajat või kombivõtit.
- a) Ketiõli pealevoolu vähendamiseks keerake reguleerimiskruvi päripäeva.
 - b) Ketiõli pealevoolu suurendamiseks keerake reguleerimiskruvi vastupäeva.

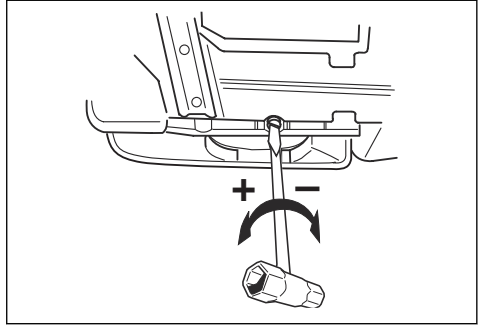

Õhupuhastussüsteem

AirInjection™ on tsentrifugaalne õhupuhastussüsteem, mis eemaldab tolmu ja mustuse enne, kui osakesed jõuavad õhufiltrisse. AirInjection™ pikendab õhufiltri ja mootori eluiga.

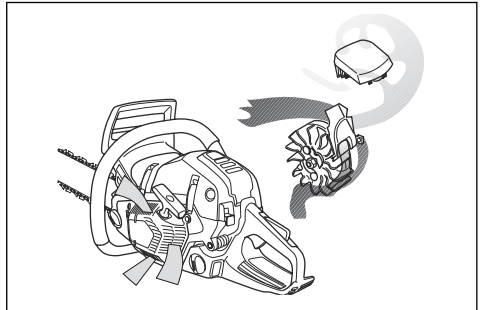

Jahutussüsteemi puhastamine

Jahutussüsteem hoiab mootori temperatuuri madalana. Jahutussüsteemi kuuluvad õhuvõtuava starteril (A) ja

õhujuhimisplaat (B), hooratta hambad (C), silindri jahutusribid (D) ja silindri kate (E).

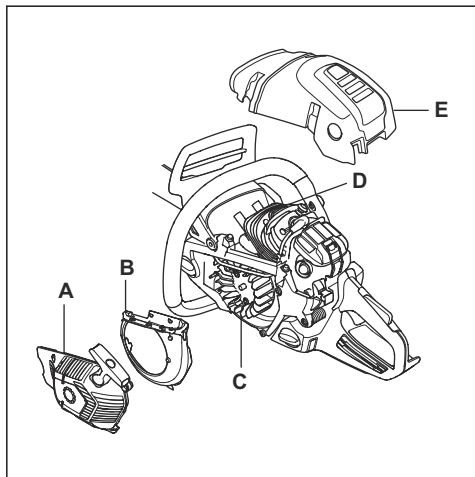

1. Puhastage jahutussüsteemi harjaga kord nädalas, vajaduse korral tihedamini.
2. Veenduge, et jahutussüsteem poleks määrdunud ega ummistunud.



ETTEVAATUST: Määrdunud või ummistunud jahutussüsteemi korral kuumeneb toode üle ning võib kahjustada saada.

Veaotsing

Mootor ei käivitu

Seadme osa, mida kontrollida	Võimalik põhjus	Toiming
Käiviti pörklingid	Käiviti pörklingid on ummistunud.	Reguleerige käiviti pörklinke või vahetage need välja.
		Puhastage pörklinkide ümbrus. Pöörduge volitatud hooldustöökoja poole.
Kütusepaak	Vale kütusetüüp.	Tühjendage kütusepaak ja täitke õige kütusega.
	Kütusepaaki on lisatud ketiõli.	Kui te olete püüdnud seadet käivitada, pöörduge hooldusesindusse. Kui te pole püüdnud seadet käivitada, tühjendage kütusepaak.
Süütel pole sädet	Süüteküünal on määrdunud või märg.	Veenduge, et süüteküünal on kuiv ja puhas.
	Elektroodide vahe on vale.	Puhastage süüteküünal. Veenduge, et elektroodide vahe oleks õige ja et kasutusel oleks soovitatud või samaväärset tüüpi süüteküünal. Teavet õige elektroodide vahe kohta vt <i>Tehnilised andmed lk 33</i> .

Seadme osa, mida kontrollida	Võimalik põhjus	Toiming
Süüteküünal ja silinder	Süüteküünal on lahti.	Keerake süüteküünal kinni.
	Mootor on üle ujutatud korduvatest täisgaasiga käivitustest.	Eemaldage süüteküünal ja puhastage see. Asetage seade küllili nii, et süüteküünla ava oleks suunatud teist eemale. Tõmmake käivitusnööri käepidet 6–8 korda. Asetage süüteküünal tagasi ja käivitage seade. Vt jaotist <i>Seadme käivitamine lk 12</i> .

Mootor käivitub, kuid seejärel seiskub

Seadme osa, mida kontrollida	Võimalik põhjus	Toiming
Kütusepaak	Vale kütusetüüp.	Tühjendage kütusepaak ja täitke õige kütusega.
Karburaator	Tühikäigukiirus on vale.	Pöörduge hooldusesindusse.
Õhufilter	Ummistunud õhufilter.	Puhastage õhufilter või vahetage see välja.
Kütusefilter	Ummistunud kütusefilter.	Vahetada kütusefilter.

Transportimine ja hoiustamine

Transportimine ja hoiustamine

- Toote ja kütuse transportimisel ning hoiustamisel veenduge, et puuduvad lekked ja aurud. Elektriseadmetest või boileritest pärit sädemed ja lahtine leek võivad põhjustada tulekahju.
- Kütuse transportimiseks ja hoiustamiseks kasutage heakskiidetud mahuteid.
- Enne seadme transportimist või pikemaks ajaks hoiule asetamist tühjendage kütusepaak ja ketiõli paak. Toimetage kasutatud kütus ja ketiõli vastavasse jäätmejaama.
- Kasutage tootel olevat transpordikaitset, et vältida inimeste kehavigastusi ja toote kahjustusi. Ka saekett, mis ei liigu, võib põhjustada ohtlikke kehavigastusi.
- Eemaldage süüteküünalt süüteküünla kate ja rakendage ketipidur.

- Kinnitage seade transpordi ajaks turvaliselt.

Seadme ettevalmistamine pikaajaliselt hoiulepanemiseks

- Eemaldage saekett ning puhastage saekett ja juhtplaadi soon.



ETTEVAATUST: Kui saeketti ja juhtplaati ei puhastata, võivad need muutuda jäigaks või ummistuda.

- Kinnitage transpordikaitse.
- Puhastage toode. Juhiseid vt *Hoolduskeem lk 21*.
- Tehke seadmele täishooldus.

Tehnilised andmed

Tehnilised andmed

	Husqvarna 565	Husqvarna 572 XP	Husqvarna 572 XPG
Mootor			
Silindrimaht, cm ³	70,6	70,6	70,6
Tühikäigu pöörete arv, p/min	2700	2700	2700
Mootori max võimsus ISO 8893 järgi, kW/hj @ p/min	3,7/5,0 @ 9300	4,3/5,8 @ 9900	4,3/5,8 @ 9900
Süütesüsteem¹			
Süüteküünal	NGK BPMR7A	NGK BPMR7A	NGK BPMR7A
Elektroodide vahe, mm	0,5	0,5	0,5
Kütuse-/määrimissüsteem			
Kütusepaagi maht, l/cm ³	0,71/710	0,71/710	0,71/710
Õlipaagi maht, l/cm ³	0,35/350	0,35/350	0,35/350
Õlipumba tüüp	Reguleeritav	Reguleeritav	Reguleeritav
Mass			
Kaal, kg	6,5	6,6	6,8
Müratasemed²			
Helitugevuse tase, dB(A)	117	118	118
Müravõimsustase, garanteeritud L _{WA} dB(A)	119	120	120
Müratase³			
Ekvivalentne helirõhutase kasutaja kõrva juures, dB(A)	105	107	107
Ekvivalentsed vibratsioonitasemed, a_{hveq}⁴			
Esikäepide, m/s ²	5,2	5,0	5,0
Tagumine käepide, m/s ²	5,3	4,1	4,1
Saekett/juhtplaat			

¹ Kasutage alati soovitatud süüteküünla tüüpi! Vale süüteküünal võib kahjustada kolbi või silindrit.

² müraemissioon ümbritsevasse keskkonda, mõõdetud helivõimsuse tasemena (LWA) vastavalt EÜ direktiivile 2000/14/EÜ.

³ ISO 22868 järgi arvutatakse helirõhutase ekvivalent erinevate helirõhutasete kaalutud dünaamilise energia summuna erinevates töötingimustes. Helirõhutase ekvivalendi statistilise tüüpilise standardhälve on 1 dB(A).

⁴ ISO 22867 järgi arvutatakse ekvivalentne vibratsioonitase vibratsioonitasemete kaalutud dünaamilise energia summuna eri töötingimustel. Ekvivalentse vibratsioonitase kohta toodud andmete tüüpiline statistiline dispersioon (standardhälve) on 1 m/s².

	Husqvarna 565	Husqvarna 572 XP	Husqvarna 572 XPG
Veoratta tüüp/hammaste arv	Rim/7	Rim/7	Rim/7
Saeketi kiirus mootori maksimaalse võimsusega pöörde arvu 133% väärtusel, m/s	27,5	29,3	29,3

Lisatarvikud

Soovitatud lõikeosad

Kettsaemudelite Husqvarna 565, 572 XP, 572 XPG ohutust on hinnatud vastavalt standardile EN ISO 11681-1:2011 (Metsatöömasinad. Kaasaskantavate kettsaagide ohutusnõuded ja katsetamine) ja need vastavad ohutusnõuetele, kui paigaldatud on all- loetletud juhtplaadi ja saeketi kombinatsioon.

Tagasilöökk ja juhtplaadi ninaosa raadius

Veotähikuga ninaosaga juhtplaatide ninaosa raadius määratletakse hammaste arvu järgi (nt 10T). Ühtlase ninaosaga juhtplaatide ninaosa raadius määratletakse ninaosa raadiuse suuruse järgi. Antud juhtplaadi pikkuse puhul võite kasutada loetletust väiksema ninaosa raadiusega juhtplaati.

Juhtplaat				Saekett	
Pikkus, tolli/cm	Ketisamm, tolli/mm	Ketisoon, tolli/mm	Maksimaalne tähiku hammaste arv.	Tüüp	Pikkus, veolülid (tk)
15/38	3/8 @ 9,52	0,058/1,5	11T	Husqvarna H42	56
16/41				Husqvarna C85	60
18/46			34 mm		68
20/50					72
24/61					84
28/71			92		
15/38			0,050/1,3	0,050/1,3	11T
16/41	60				
18/46	34 mm	68			
20/50		72			
24/61		84			
28/71		92			





Kasutatav lõikepikkus on tavaliselt 1 toll (2,5 cm) vähem kui juhtplaadi nimipikkus.

Teritusvahendid ja teritusnurgad

Husqvarna teritusmalli kasutamine tagab õiged teritusnurgad. Saeketi teritamiseks soovitame kasutada

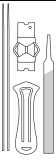
alati Husqvarna teritusmalli. Tootenumbrid on toodud allpool tabelis.

Kui te pole kindel, milline saekett teie kettsael on, vaadake lisateavet veebilehelt www.husqvarna.com.

					
H42	7/32 tolli / 5,5 mm	505 69 81-30	0,025 tolli / 0,65 mm	25°	55°
C85/C83		586 93 85-01		30°	60°

EÜ vastavusdeklaratsioon

Husqvarna AB, SE-561 82 Huskvarna, Sweden, tel:
+46-36-146500, kinnitab ainuvastutusel, et metsatööks
ette nähtud kettsaad Husqvarna 565, 572 XP ja 572
XPG alates aasta 2017 seerianumbritest (aastaarv ja
sellele järgnev seerianumber on märgitud selgelt mudeli
etiketile) vastavad järgmiste NÕUKOGU DIREKTIIVIDE
nõuetele:

- **2006/42/EÜ** (17. mai 2006), masinadirektiiv;
- **2014/30/EL** (26. veebruar 2014), elektromagnetilise
ühilduvuse direktiiv;
- **2000/14/EÜ** (8. mai 2000), müradirektiiv;
- 8. juuni 2011. a., „teatavate ohtlike ainete
kasutamise piiramise kohta elektri- ja
elektroonikaseadmetes“ **2011/65/EL**.

Rakendatud on järgmisi standardeid: EN ISO
12100:2010, EN ISO 14982:2009, EN ISO
11681-1:2011, EN 50581:2012.

Teavitatud asutus: **0404, RISE SMP Svensk
Maskinprovning AB**, Box 7035, SE-750 07 Uppsala,
Sweden, on teostanud EÜ tüübikontrolli vastavalt
masinadirektiivi (2006/42/EÜ) artikli 12 punktile 3b. EÜ
tüübikontrolli sertifikaat, mis vastab lisale VI on
tähistatud järgmiste numbritega: **0404/17/2475** – 565,
572 XP ja 572 XPG.

Lisaks on 0404, RISE SMP Svensk Maskinprovning AB,
Box 7035, SE-750 07 Uppsala, Sweden, sertifitseerinud
vastavuse nõukogu müradirektiivi 2000/14/EÜ (8. mai
2000) lisaga V. Sertifikaatidel on järgmised numbrid:
01/161/110 - 565, **01/161/109** - 572 XP ja 572 XPG.

Lisateavet müra kohta vt jaotisest *Tehnilised andmed lk
33*.

Tarnitud kettsaag vastab näidisele, mis läbis EÜ
tüübikontrolli.

Huskvarna, 22 May 2017



Per Gustafsson, arendusdirektor (Husqvarna AB
volitatud esindaja, tehnilise dokumentatsiooni vastutav
juht)

TURINYS

Įvadas.....	37	Gedimai ir jų šalinimas.....	66
Sauga.....	39	Gabenimas ir laikymas.....	67
Surinkimas.....	44	Techniniai duomenys.....	68
Naudojimas.....	45	Priedai.....	69
Techninė priežiūra.....	55	EB atitikties deklaracija.....	71

Įvadas

Gaminio aprašas

„Husqvarna 565, 572 XP, 572 XPG“ yra grandinių pjūklų modeliai su vidaus degimo varikliu.

Nuolat stengiamės padidinti jūsų saugumą ir eksploatacijos efektyvumą. Dėl išsamesnės informacijos prašome kreiptis į savo techninės priežiūros atstovą.

Gaminio apžvalga

Naudojimas

Šis gaminys skirtas pjauti medienai.

Pasižymėkite: Nacionaliniai įstatymai gali nustatyti apribojimus šio produkto naudojimui.

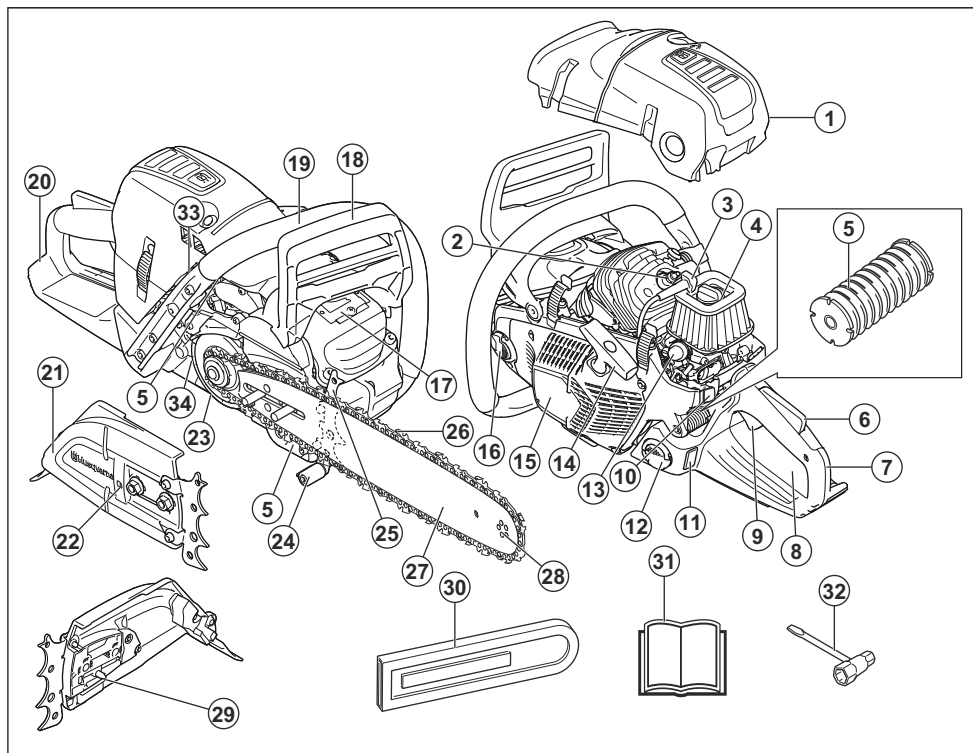

1. Cilindro dangtelis
2. Degimo žvakė

3. Uždegimo žvakės antgalis
4. Oro filtras

5. Vibracijos slopinimo sistema, 3 vnt.
6. Akceleratoriaus gaiduko fiksatorius
7. Galinė rankena
8. Informacinė ir įspėjimo lentelė
9. Akceleratoriaus gaidukas
10. Paleidimo / stabdymo jungiklis
11. Degalų lygio langelis
12. Degalų bakelis
13. Oro šalinimo siurbliukas
14. Starterio virvės rankena
15. Starterio korpusas
16. Grandinės alyvos bakas
17. Duslintuvas
18. Grandinės stabdys ir priekinė rankos apsauga
19. Priekinė rankena
20. Dešinėsios rankos apsauginis skydas
21. Sankabos dangtelis
22. Grandinės įtempimo varžtas
23. Varžtas alyvos siurbliui reguliuoti
24. Grandinės gaudiklis
25. Bufėris
26. Pjūklo grandinė
27. Kreipiančioji juosta
28. Pjovimo juostos žvaigždutė
29. Grandinės įtempimo kaištis
30. Transportavimo apsauga
31. Naudojimo instrukcija
32. Kombinuotas veržliaraktis
33. Rankenų pašildymo įjungimo mygtukas (572 XPG)
34. Stabdžio juosta

etiketėje ir skyriuje *Techniniai duomenys psl. 68.*



Grandinės stabdys, įjungtas (dešinėje).
Grandinės stabdys, išjungtas (kairėje).



Dekompresinis vožtuvas.



Oro sklendė.



Oro šalinimo siurbliukas.



Alyvos siurblio reguliavimas.



Degalai.



Grandinės alyva.



Jeigu ant produkto yra toks simbolis, jis yra su šildomomis rankenomis.



Gaminį naudokite abiem rankomis.



Nedirbkite laikydami gaminį tik viena ranka.



Neleiskite pjovimo juostos galui paliesti objekto.



Įspėjimas! Atatranka gali įvykti kreipiančiosios juostos galui palietus objektą. Atatranka sukelia žaibišką atoveiksmį priešinga kryptimi, iššviėdžiantį kreipiančiąją juostą aukštyn ir link naudotojo. Galima rimtai susižeisti.

Simboliai ant gaminio



Būkite atsargūs ir tinkamai naudokite gaminį. Šis gaminys gali rimtai sužeisti arba prażudyti naudotoją arba aplinkinius.



Prieš naudodami gaminį atidžiai perskaitykite naudojimo instrukciją ir įsitikinkite, kad instrukcijas suprantate.



Visuomet dėvėkite patvirtintą apsauginį šalmą, patvirtintas ausų ir akių apsaugos priemonės.



Šis gaminys atitinka taikomas ES direktyvas.



Triukšmo emisija į aplinką atitinka Europos direktyvą 2000/14/EB ir Naujojo Pietų Velso įstatymą „2017 m. aplinkos apsaugos (triukšmo kontrolės) reglamentas“. Triukšmo emisijos duomenys nurodyti įrenginio

yyyywwxxxx

Nominaliųjų parametru plokštelė su serijos numeriu. **yyyy** yra pagaminimo metai, o **ww** yra pagaminimo savaitė.

Pasižymėkite: Kiti ant gaminio pateikti simboliai (lipdukai), skirti kai kurių rinkų sertifikavimo reikalavimams.

„Euro V“ standartas



PERSPĖJIMAS: Variklio modifikavimas panaikina šio produkto ES tipo patvirtinimą.

Sauga

Saugos ženklų reikšmės

[spėjimai, perspėjimai ir pastabos yra skirtos atkreipti dėmesį į ypač svarbias vadovo dalis.



PERSPĖJIMAS: Naudojamas, kai naudotojui ar šalia esantiems asmenims kyla mirtino arba sunkaus sužeidimo pavojus arba, jei nesilaikoma vadove pateiktų nurodymų.



PASTABA: Naudojamas, kai kyla pavojus sugadinti gaminį, kitas medžiagas arba padaryti žalą aplinkai, jei nesilaikoma vadove pateiktų nurodymų.

Pasižymėkite: Naudojama pateikti daugiau, nei būtina esamoje situacijoje, informacijos.

Bendrieji saugos nurodymai



PERSPĖJIMAS: Prieš naudodami gaminį, perskaitykite toliau esančius įspėjimus.

- Grandininis pjūklas tampa pavojingu darbo įrankiu, jeigu jis naudojamas neatsargiai ar neteisingai, ir gali sunkiai ar net mirtinai sužeisti. Labai svarbu, kad perskaitytumėte ir suprastumėte šias naudojimosi instrukcijas.
- Be gamintojo leidimo jokiu atveju negalima keisti originalios gaminio konstrukcijos. Nenaudokite produkto, kurį galėjo modifikuoti kiti asmenys ir naudokite tik šiam produktui rekomenduojamus priedus. Nesuderinti konstrukcijos pakeitimai bei nepritaikytos detalės gali sukelti rimtus kūno sužalojimus ir net mirtį.
- Duslintuvo viduje yra chemikalai, kurie gali turėti kancerogeninių medžiagų. Venkite kontakto su šiais elementais, jei duslintuvas yra pažeistas.
- Ilgą laiką įkvepiant variklio išmetamąsias dujas, grandinės tepalo dūmus ir pjuvenas, gali kilti pavojus sveikatai.
- Šis gaminys veikdamas sukuria elektromagnetinį lauką. Tam tikromis aplinkybėmis šis laukas gali

trikdyti aktyviųjų arba pasyviųjų medicininių implantų veiklą. Kad sumažėtų sunkaus ar netgi mirtino sužeidimo pavojus, medicininių implantų turintiems asmenims rekomenduojame prieš naudojant šį gaminį pasitarti su gydytoju ir implanto gamintoju.

- Šioje naudojimo instrukcijoje pateikta informacija negali pakeisti profesionalių igūdžių ir patirties. Jei tam tikroje situacijoje pasijutote nesaugiai, įrenginį išjunkite ir kreipkitės pagalbos į specialistą. Kreipkitės į techninės priežiūros atstovą ar patyrusį grandininio pjūklo naudotoją. Nesisistenkite atlikti darbo, jei manote, kad nesate pakankamai kvalifikuotas!

Saugos nurodymai dėl darbo



PERSPĖJIMAS: Prieš naudodami gaminį, perskaitykite toliau esančius įspėjimus.

- Prieš pradėdami naudoti šį produktą turite suprasti, kas yra atatranks smūgis ir kas jį gali sąlygoti. Instrukcijų ieškokite *Informacija apie atatranks smūgį psl. 46*.
- Niekada nenaudokite techniškai netvarkingo gaminio.
- Niekada nenaudokite produkto, kur aiškiai matosi degimo žvakės kamštelio ir degimo kabelio pažeidimai. Iškyla kibirkščių atsiradimo pavojus, o tai gali sukelti gaisrą.
- Niekada nedirbkite gaminio, jei esate pavargęs, išgėręs alkoholio ar vartojate medikamentus, kurie gali veikti Jūsų regėjimą, nuovoką ar koordinaciją.
- Nenaudokite gaminio prastomis oro sąlygomis, pavyzdžiui, tirštame rūke, lyjant, pučiant stipriam vėjui, stipriai šalant ir pan. Darbas blogu oru vargina ir dažnai atsiranda kitų pavojų, pvz., apledėjusi žemė, nenuspėjama medžio kritimo kryptis ir pan.
- Niekuomet nebandykite užvesti produkto, tinkamai neuždėję kreipiančiosios juostos, grandinės ir visų gaubtų. Instrukcijų ieškokite *Surinkimas psl. 44*. Be

juostos ir grandinės ant produkto, sankaba gali atsilaisvinti ir rimtai sužeisti.

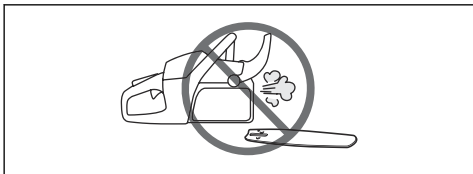

- Niekada neužveskite produkto patalpoje. Variklio išmetamosios dujos gali būti pavojingos.
- Variklio išmetamosios dujos yra karštos, jose gali būti kibirkščių, kurios gali sukelti gaisrą. Todėl niekada neužveskite įrenginio netoli degių medžiagų!
- Prieš užvesdami pjovimo įrangą, visada apsidairykite ir įsitinkinkite, ar ji nepasieks kitų netoliese esančių žmonių ar gyvūnų.
- Niekada neleiskite vaikams naudoti gaminio ar būti arti jo. Gaminys turi spyruoklinį įjungimo / išjungimo jungiklį ir jį galima užvesti vos patraukus starterio rankenėlę, todėl net maži vaikai prie tam tikrų aplinkybių gali savo jėgomis užvesti gaminį. Tai reiškia, jog iškyla pavojus sunkiai susižeisti. Todėl nuimkite žvakės antgalį, kai gaminys lieka be priežiūros.
- Norint visiškai valdyti gaminį, reikia stovėti tvirtai. Niekada nedirbkite stovėdami ant kopėčių, įlipę į medį ar neturėdami po kojomis tvirto pagrindo.

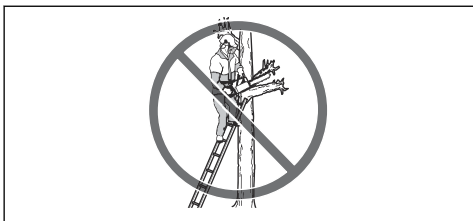

- Atatranks smūgis bus stipresnis ir pavojingesnis, jei, atatranks zona netyčia palietus šaką, gretimais esantį medį ar kokį nors kitą daiktą, jūs būsite nesusikaupęs.

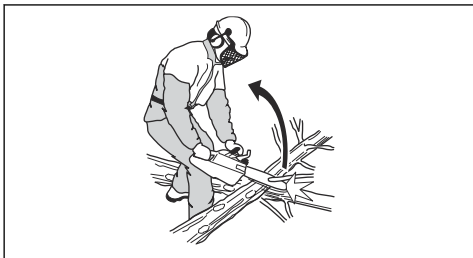

- Niekada nenaudokite gaminio laikydami jį viena ranka. Viena ranka valdyti šį gaminį yra nesaugu.
- Gaminį visada laikykite abiem rankomis. Dešinę ranką laikykite ant galinės rankenos, o kairią ranką – ant priekinės rankenos. Taip turi laikyti visi

naudotojai, tiek dešiniarankiai, tiek kairiarankiai. Tvirtai suimkite ir laikykite rankenas visais pirštais. Taip laikant sumažėja atatranksos pavojus, gaminį tampa lengviau valdyti. Nepalieskite rankenų!

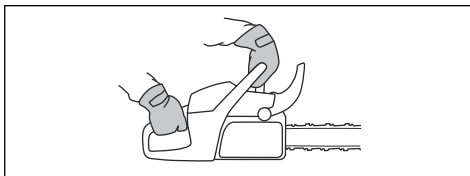

- Niekada nenaudokite gaminio aukščiau pečių.

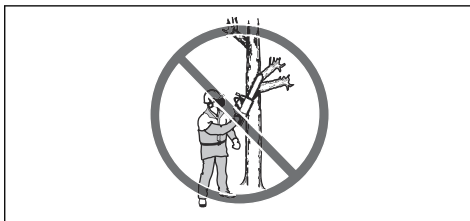

- Niekada nenaudokite produkto, jei negalėtumėte prisišaukti pagalbos įvykus nelaimei.
- Prieš pernešdami gaminį išjunkite variklį ir grandinės stabdžiu užfiksukite grandinę. Gaminį neškite nukreipę kreipiančiąją juostą ir pjūklo grandinę atgal. Net ir netoli pernešdami gaminį visuomet ant kreipiančiosios juostos uždėkite transportavimo apsaugą.
- Padėję gaminį ant žemės, užfiksukite jo grandinę grandinės stabdžiu ir niekuomet nepameskite iš regėjimo lauko. Prieš palikdami gaminį išjunkite jo variklį.
- Kartais atplaišos įstringa sankabos gaubte, todėl pjūklo grandinė užsikerta. Prieš valydami visada sustabdykite variklį.
- Varikliui dirbant uždaroje arba blogai vėdinamoje patalpoje, galima apsinuodyti anglies monoksidu.
- Variklio išmetamosios dujos yra karštos, jose gali būti kibirkščių ir galima sukelti gaisrą. Neužveskite gaminio patalpoje arba greta degių medžiagų.
- Naudokite grandinės stabdį kaip stovėjimo stabdį, kai paleidžiate gaminį ir kai judate nedideliais atstumais. Produktą visada neškite už priekinės rankenos. Taip sumažinamas pavojus, kad naudotojui ar šalia jo esantį žmogų kliudys pjūklo grandinė.
- Ilgalaikė vibracija gali pakenkti silpnesnės sveikatos žmonių kraujo apytakai ir nervų sistemai. Pajutę somatinius negalavimo požymius, kreipkitės į gydytoją. Simptomai yra nutirpimas, nejautrumas, badymas, dilgsėjimas, skausmas, silpnumas, odos spalvos ir būklės pakitimas. Šie simptomai dažniausiai pasireiškia pirštuose, plaštakose ir rankų sąnariuose. Šie požymiai gali labiau paūmėti esant žemai temperatūrai.
- Naudojant gaminį neįmanoma numatyti visų galimų situacijų. Visada elkitės atsargiai ir vadovaukitės

sveiku protu. Neapsiimkite atlikti darbų, kuriems nesate pakankamai kvalifikuotas. Jeigu perskaite šią instrukciją vis dar nesate tikri, kaip naudoti įrenginį, pasitarkite su tai išmanančiu asmeniu. Nedvejokite ir susisiekite su prekybos atstovu arba Husqvarna, jei iškilo klausimų dėl gaminio naudojimo. Mes su malonumu Jums padėsime ir patarsime, kaip naudoti gaminį veiksmingai ir saugiai. Užsirašykite į grandininio pjūklo naudojimo mokymo kursus. Jūsų prekybos atstovas, miškininkystės mokykla ar biblioteka Jums suteiks informacijos apie mokymosi medžiagą bei organizuojamus mokymo kursus.



Asmeninės apsauginės priemonės



PERSPĖJIMAS: Prieš naudodami gaminį, perskaitykite toliau esančius įspėjimus.



- Daugelis nelaimių su grandininio pjūklu įvyksta, kai grandininis pjūklas prisiliečia prie naudotojo. Darbo metu būtina dėvėti patvirtintas asmenines apsaugines priemones. Asmeninės apsauginės priemonės nesuteikia visiškos apsaugos nuo sužeidimų, bet nelaimės atveju sumažina sužeidimų laipsnį. Pardavimo atstovas gali rekomenduoti, kurią įrangą naudoti.
- Drabužiai turi būti prigulde, bet nevaržantys judesių. Reguliariai tinkinkite asmeninių apsauginių priemonių būklę.
- Naudokite patvirtintą apsauginį šalną.
- Naudokite patvirtintas apsaugines ausines. Ilgalais triukšmo poveikis gali nesugrąžinamai pažeisti klausą.
- Naudokite apsauginius akinius ar apsauginį skydelį, kad sumažėtų pavojus susižeisti nuo lekiančių dalelių. Gaminys didele jėga gali išsviesti objektus, pvz., pjūvenas, mažus medienos gabaliukus ir kt. Jie gali rimtai sužeisti, ypač akis.
- Naudokite pirštines su apsauga nuo pjūklo.

- Naudokite kelnes su apsauga nuo pjūklo.
- Nešiokite batus su apsauga nuo pjūklo, plienine nosimi ir padų apsauga nuo slydimo.
- Su savimi visada turėkite pirmosios pagalbos vaistinėlę.
- Žiezirbų pavojus. Turėkite gaisro gesinimo priemonių ir kastuvą, kad galėtumėte apsaugoti mišką nuo gaisro.

Gaminio apsauginės priemonės



PERSPĖJIMAS: Prieš naudodami gaminį, perskaitykite toliau esančius įspėjimus.

- Nesinaudokite gaminiumi, jei jo apsauginės priemonės yra netvarkingos.
- Reguliariai tikrinkite apsaugines priemones. Žr. *Gaminio saugos įtaisų techninė priežiūra ir apžiūra psl. 57.*
- Jei apsauginės priemonės yra pažeistos, pasitarkite su Husqvarna techninės priežiūros atstovu.

Grandinės stabdys ir priekinė rankos apsauga

Jūsų gaminys turi grandinės stabdį, kuris sustabdo pjūklo grandinę, jei kyla atitranka. Grandinės stabdys sumažina nelaimingų atsitikimų pavojų, tačiau tik naudojotąs gali jų išvengti.

Grandinės stabdys įjungiamas (A) mechaniškai (kaire ranka) arba automatiškai inerciniu stabdžiu. Pastumkite priekinę rankos apsaugą (B) į priekį, kad įjungtumėte grandinės stabdį mechaniškai.

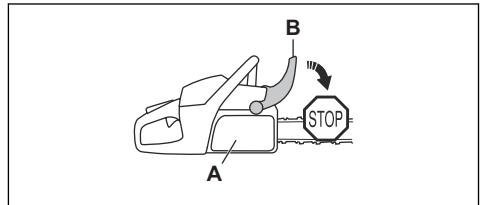

Pastumkite priekinę rankos apsaugą atgal, kad išjungtumėte grandinės stabdį.

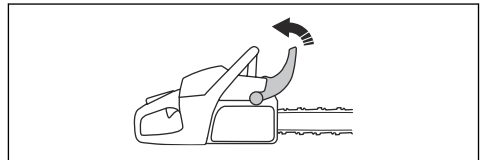

Akceleratoriaus gaiduko fiksatorius

Akceleratoriaus gaiduko fiksatorius neleidžia netyčia jo įjungti. Jei suimsite rankeną ranka ir paspausite akceleratoriaus gaiduko fiksatorių (A), jis paleis akceleratoriaus gaiduką (B). Atliepus rankeną, tiek akceleratoriaus gaidukas, tiek jo fiksatorius grįžta į

pradinę padėtį. Ši funkcija užfiksuoja akceleratoriaus gaiduką ties laisvosios eigos greičiu.

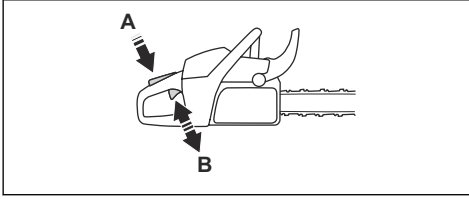

Grandinės gaidiklis

Grandinės gaidytuvas pagauna pjūklo grandinę, jei ji sulūžta arba nukrenta. Teisinga pjūklo grandinės įtampa ir tinkama grandinės ir kreipiančiosios juostos priežiūra sumažina nelaimingų atsitikimų riziką.

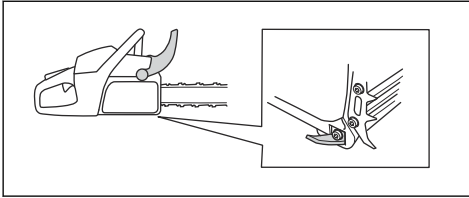

Dešinėsios rankos apsauginis skydas

Dešinėsios rankos apsauginis elementas saugo ranką ant galinės rankenos. Dešinėsios rankos apsauginis elementas apsaugo ranką, jei pjūklo grandinė nutrūksta arba nuslysta nuo juostos. Dešinėsios rankos apsauginis elementas taip pat saugo nuo šakų ir šakelių.

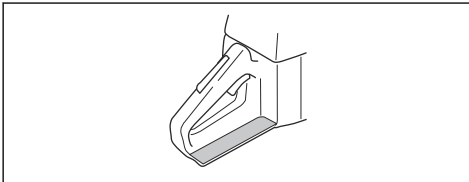

Vibracijos slopinimo sistema

Vibracijos slopinimo sistema susilpnina rankenų vibraciją. Vibracijos slopinimo įrenginiai veikia kaip atskyrimas tarp produkto korpuso ir rankenos įrenginio.

Žr. *Gaminio apžvalga psl. 37*, jei reikia informacijos apie tai, kur jūsų produkte yra vibracijos slopinimo sistema.

Paleidimo / stabdymo jungiklis

Naudokite paleidimo / stabdymo jungiklį varikliui išjungti.

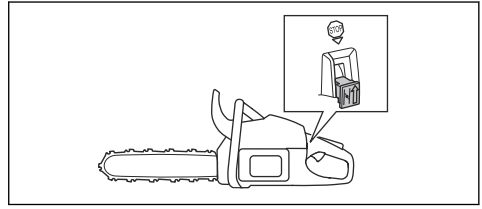

PERSPĖJIMAS: Paleidimo / stabdymo jungiklis automatiškai grįžta į paleidimo padėtį. Norėdami išvengti netyčinio paleidimo, išimkite uždegimo žvakės antgalį iš uždegimo žvakės sumontuodami produktą arba atliekate jo priežiūrą.

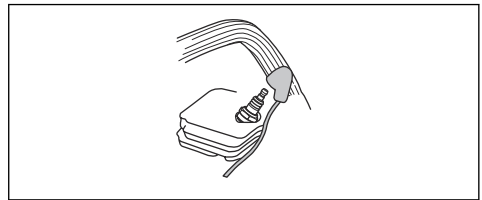

Duslintuvas



PERSPĖJIMAS: Dirbant / baigus darbą ir įrenginiui veikiant tuščiaja eiga, duslintuvas labai įkaista. Kyla gaisro pavojus, ypač naudojant produktą netoli degių medžiagų (arba) garų.



PERSPĖJIMAS: Niekada nenaudokite produkto be duslintuvo arba su netvarkingu duslintuvu. Esant pažeistam duslintuvui gali padidėti triukšmo lygis ir kyla gaisro pavojus. Po ranka turėkite gaisro gesinimo priemonių. Jei savo darbo vietoje privalote turėti kibirkščių gesinimo tinklėlį, nenaudokite produkto be jo arba jei jis sulūžęs

Duslintuvas iki minimumo sumažina triukšmo lygį ir nukreipia nuo naudotojo variklio išmetamąsias dujas. Sauso ir karšto oro zonose gaisro pavojus gali padidėti. Laikykitės vietinių reglamentų ir priežiūros instrukcijų.

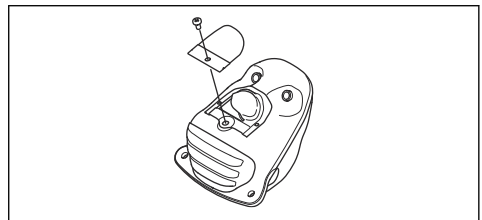

Degalų naudojimo sauga



PERSPĖJIMAS: Prieš naudodami gaminį, perskaitykite toliau esančius įspėjimus.

- Degalus pilkite ir maišykite tik gerai ventiliuojamoje vietoje (benzinas ir dvitakčiams varikliams skirta alyva).
- Degalai ir degalų garai yra labai degūs ir gali sunkiai sužeisti jų įkvėpus ir kontaktuojant su oda. Todėl būkite atsargūs dirbdami su degalais ir užtikrinkite gerą ventilaciją.
- Būkite atsargūs su kuru ir alyva. Saugokitės atviros liepsnos ir nekvėpuokite degalų garais.
- Nerūkykite ir nelaikykite karštų daiktų šalia degalų.
- Išjunkite variklį ir prieš pildami kurą leiskite jam keletą minučių atvėsti.
- Pildami kurą, iš lėto atsukite kuro įpylimo angos dangtelį tam, kad palaipsniui išsilygintų galintis bake sandaryti garų spaudimas.
- Supylę kurą, kruopščiai užsukite kuro įpylimo angos dangtelį.
- Niekada nepilkite kuro esant įjungtam įrenginiui.
- Prieš paleisdami produktą visada patraukite jį bent 3 metrus (10 pėd.) nuo degalų pildymo vietos ir degalų talpos.

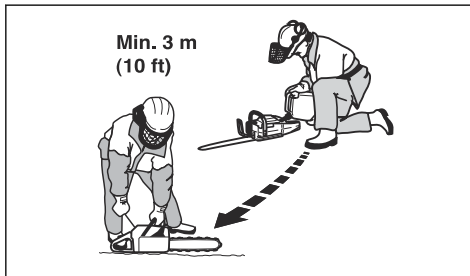

Užpildžius degalai gali kilti situacijų, kai draudžiama užvesti įrenginį:

- Jei ant įrenginio netyčia užpylėte degalų ar grandinės alyvos. Pirmiausia viską švariai nušluostykite ir kuro likučiams leiskite išgaruoti.
- Jei apsipylėte kuru patys ar suliejote savo drabužius. Persirenkite ir nuplaukite tas kūno dalis, ant kurių užlašėjo degalų. Naudokite muilą ir vandenį.
- Jeigu yra degalų nuotėkis iš įrenginio. Reguliariai tikrinkite degalų bako, jo dangtelio ir degalų žarnelių sandarumą.

Priežiūros saugos instrukcijos



PERSPĖJIMAS: Prieš atlikdami gaminio techninę priežiūrą, perskaitykite toliau esančius įspėjimus.

- Atlikite tik tokius priežiūros ir techninės priežiūros darbus, kurie pateikti šiame operatoriaus vadove. Visus kitus aptarnavimo ir remonto darbus leiskite atlikti profesionaliam aptarnavimo personalui.
- Reguliariai atlikite šiame vadove nurodytas saugos patikras, techninės priežiūros ir aptarnavimo procedūras. Reguliari priežiūra prailgina produkto tarnavimo laiką ir sumažina nelaimingų atsitikimų pavojų. Instrukcijų ieškokite *Techninė priežiūra psl. 55*.
- Jei atlikus priežiūrą nėra patvirtinamos šiame operatoriaus vadove nurodytos saugos patikros, kreipkitės į techninio aptarnavimo atstovą. Garantuojame, kad jis suteiks profesionalią priežiūrą ir atliks gaminio techninės priežiūros darbus.

Saugos nurodymai pjovimo įrangai



PERSPĖJIMAS: Prieš naudodami gaminį, perskaitykite toliau esančius įspėjimus.

- Naudokite tik rekomenduojamus kreipiančiosios juostos / pjūklo grandinės derinius ir šlifavimo įrangą. Instrukcijų ieškokite *Priedai psl. 69*.
- Naudodami grandininį pjūklą arba atlikdami jo priežiūrą, mūvėkite apsaugines pirštines. Nejudanti pjūklo grandinė taip pat gali sužaloti.
- Pasirūpinkite, kad pjovimo dantukai visada būtų gerai išgalasti. Laikykites instrukcijų ir naudokite rekomenduojamą didės šablono. Pažeista arba netinkamai pagალasta pjūklo grandinė padidina nelaimingų atsitikimų pavojų.

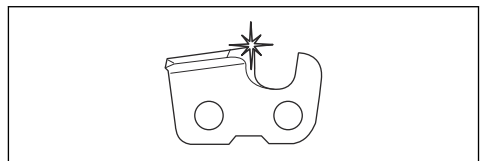

- Tinkamai nustatykite gylio reguliavimo ribotuvą. Laikykites instrukcijų ir naudokite rekomenduojamą gylio reguliavimo ribotuvo nustatymą. Per didelis gylio ribotuvo nustatymas padidina atatrakos smūgio pavojų.

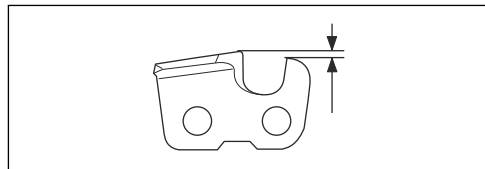

- Įsitinkite, kad pjūklo grandinė tinkamai įtempta. Jei pjūklo grandinė nėra prigludusi prie kreipiančiosios juostos, ji gali nukristi. Dėl netinkamo pjūklo grandinės įtempimo padidėja kreipiančiosios juostos, pjūklo grandinės ir grandinės varančiosios

žvaigždutės nusidėvėjimas. Žr. *Pjūklo grandinės įtempimo reguliavimas psl. 63.*

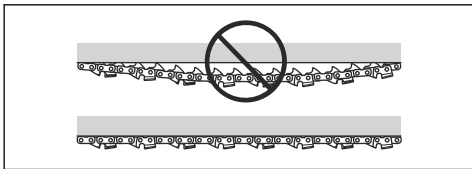

- Reguliariai atlikite pjovimo įrangos techninę priežiūrą ir tinkamai ją suteptite. Jei pjūklo grandinė nėra tinkamai sutepta, padidėja kreipiančiosios juostos,

pjūklo grandinės ir grandinės varančiosios žvaigždutės nusidėvėjimas.

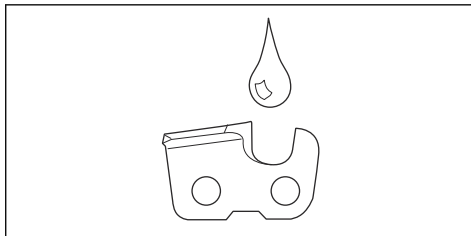

Surinkimas

Įvadas



PERSPĖJIMAS: Prieš surinkdami gaminį perskaitykite ir supraskite skyrių apie saugą.

Kreipiančiosios juostos ir pjūklo grandinės surinkimas

1. Perkelkite priekinę rankos apsaugą atgal, kad išjungtumėte grandinės stabdį.
2. Išsukite juostos varžles ir nuimkite sankabos gaubtą.

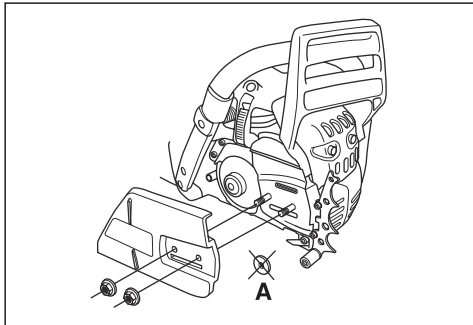

Pasižymėkite: Jeigu sankabos gaubtą nuimti sudėtinga, priveržkite juostos varžlę, įjunkite ir vėl išjunkite grandinės stabdį. Tinkamai išjungus, girdisi spragtelėjimas.

3. Sumontuokite kreipiančiąją juostą ant juostos varžtų. Perstumkite kreipiančiąją juostą į tolimiausią galinę padėtį.
4. Tinkamai uždėkite pjūklo grandinę ant varančiosios žvaigždutės ir įstatykite ją į griovelį kreipiančiojoje juostoje.



PERSPĖJIMAS: Montuodami grandininį pjūklą visada naudokite apsaugines pirštines.

5. Patikrinkite, ar pjovimo dantukų briaunos viršutinėje kreipiamosios juostos pusėje yra nukreiptos į priekį.

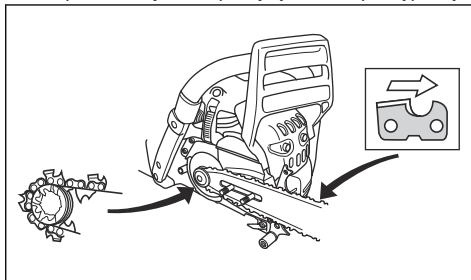

6. Sulygiuokite kreipiančiosios juostos skylę su grandinės įtempimo kaiščiu ir sumontuokite sankabos gaubtą.

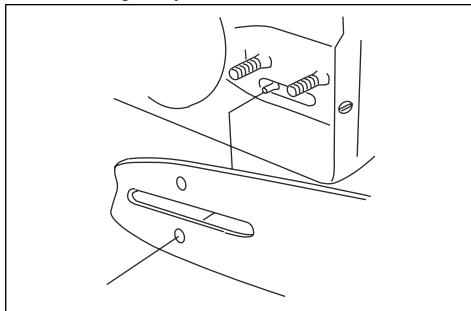

7. Pirštais priveržkite juostos varžles.
8. Priveržkite pjūklo grandinę. Instrukcijas žr. *Pjūklo grandinės įtempimo reguliavimas psl. 63.*
9. Priveržkite juostos varžles.

Pasižymėkite: Kai kuriuose modeliuose yra tik 1 juostos varžlė.

Naudojimas

Įvadas



PERSPĖJIMAS: Prieš naudodami gaminį perskaitykite ir supraskite skyrių apie saugą.

Funkcijų patikra prieš įrenginio naudojimą

1. Patikrinkite, ar grandinė veikia tinkamai ir nėra pažeista.
2. Įsitinkite, kad dešinėsios rankos apsauginis elementas nepažeistas.
3. Patikrinkite, ar akceleratoriaus fiksatorius veikia tinkamai ir nėra pažeistas.
4. Patikrinkite, ar paleidimo / sustabdymo jungiklis veikia tinkamai ir nėra pažeistas.
5. Įsitinkite, kad ant rankenų nėra riebalų.
6. Patikrinkite, ar vibracijos slopinimo sistema veikia tinkamai ir nėra pažeista.
7. Patikrinkite, ar duslintuvus tinkamai pritvirtintas ir nėra pažeistas.
8. Patikrinkite, ar visos gaminio dalys tinkamai prijungtos, nepažeistos ir jų netrūksta.
9. Įsitinkite, kad grandinės gaudytuvus tinkamai uždėtas.
10. Patikrinkite pjovimo grandinės įtempimą.

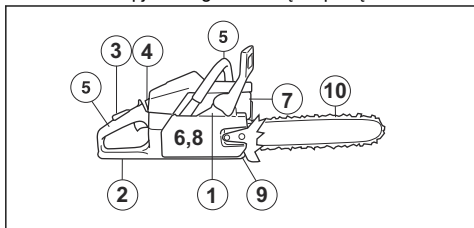

Degalai

Įrenginys turi dvitaktį variklį.



PASTABA: Naudojant netinkamo tipo degalus gali būti sugadintas variklis. Naudokite benzino ir dvitaktčių variklių alyvos mišinį.

Iš anksto sumaišyti degalai

- Naudokite Husqvarna iš anksto sumaišytus geros kokybės alkilintus degalus, siekdami geriausių rezultatų ir prailginti variklio tarnavimo laiką. Šiuose degaluose palyginti su įprastiniais degalais yra mažiau kenksmingų chemikalų, todėl sumažėja kenksmingų išmetamųjų dujų kiekis. Likučių po

degimo kiekis yra mažesnis, naudojant šiuos degalus, todėl variklio komponentai išlieka švaresni.

Degalų maišymas

Benzinas

- Naudokite kokybišką bešvinį benzina, kurio etanolio koncentracija yra iki 10 %.



PASTABA: Nenaudokite benzino, kurio oktaninis skaičius yra mažesnis nei 90 RON/87 AKI. Naudojant žemesnio oktaninio skaičiaus degalus gali nesklандžiai veikti variklis, tai pažeis variklį.

- Rekomenduojame naudoti didesnio oktaninio skaičiaus benzina, dirbant su nuolat dideliais variklio sūkliais.

Alyva dvitaktčiams varikliams

- Siekdami geriausių rezultatų ir našumo, naudokite Husqvarna dvitaktčių variklių alyvą.
- Jei negalite gauti Husqvarna dvitaktčio variklio alyvos, naudokite geros kokybės dvitaktčių variklių alyvą, skirtą oru aušinamiems varikliams Norėdami išsirinkti tinkamą alyvą, kreipkitės į techninio aptarnavimo atstovą.



PASTABA: Niekada nenaudokite dvitaktės alyvos, skirtos vandeniu aušinamiems valčių varikliams, dar vadinamos valčių variklių alyva. Nenaudokite alyvos, skirtos keturtaktčiams varikliams.

Degalų ir dvitaktčių variklių alyvos maišymas

Benzinas, litrais	Dvitaktčio variklio alyva, litrais
	2 % (50:1)
5	0,10
10	0,20
15	0,30
20	0,40



PASTABA: Maišant nedidelius degalų kiekius, nedidelė paklaida gali stipriai paveikti mišinio santykį. Kruopščiai pamatuokite alyvos kiekį, kad gautumėte tinkamą mišinį.

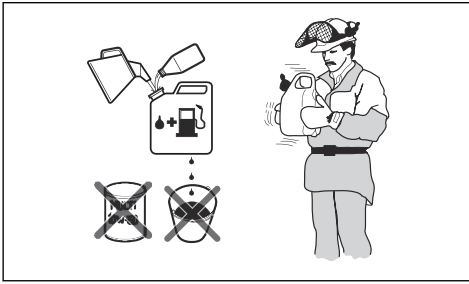

1. Pripildykite pusę kiekio degalų švarioje talpykloje degalams.
2. Supilkite visą alyvos kiekį.
3. Suplakite degalų mišinį.
4. Tada supilkite likusią benzino dalį į talpyklą.
5. Kruopščiai suplakite degalų mišinį.



PASTABA: Nesumaišykite degalų ilgesniam nei 1 mėnesio laikotarpiui.

Kuro bakelio užpildymas

1. Nuvalykite sritį aplink kuro bakelio dangtelį.

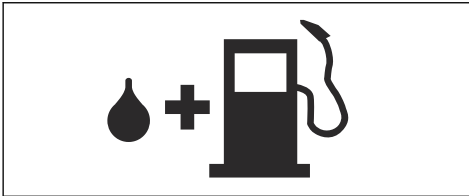

2. Papurtykite talpyklą, kad degalai gerai susimaišytų.
3. Nuimkite degalų bako dangtelį ir užpildykite degalų baką.
4. Stipriai užsukite degalų bakelio dangtelį.
5. Prieš paleisdami gaminį visada patraukite jį 3 metrus / 10 pėdų nuo degalų pildymo vietos ir degalų talpyklos.

Pasižymėkite: Norėdami sužinoti, kur yra kuro bakelis jūsų gaminyje, žr. *Gaminio apžvalga psl. 37.*

Pradinis naudojimas

- Per pirmas 10 naudojimo valandų ilgą laiką nespauskite akceleratoriaus iki galo be apkrovos.

Tinkamos grandinės alyvos naudojimas



PERSPĖJIMAS: Nenaudokite panaudotos alyvos, kuri gali pakenkti jums ir aplinkai. Dėl panaudotos alyvos gali sugesti alyvos siurblys, kreipiančioji juosta ir pjūklo grandinė.



PERSPĖJIMAS: Pjūklo grandinė trūkti, jeigu pjovimo įrangos tepimas nepakankamas. Rimto ar mirtino sužeidimo pavojus operatoriumi.



PERSPĖJIMAS: Šis gaminyje turi funkciją, kuri užtikrina, kad degalai baigtųsi anksčiau nei grandinės alyva. Kad funkcija veiktų tinkamai, naudokite tinkamą grandinės alyvą. Rinkdamiesi grandinės alyvą, kreipkitės į savo techninės priežiūros atstovą.

- Naudokite Husqvarna grandinės alyvą, kad užtikrintumėte maksimalią grandinės eksploatavimo trukmę ir išvengtumėte neigiamo poveikio aplinkai. Jei Husqvarna grandinės alyvos nėra, rekomenduojame naudoti standartinę grandinės alyvą.
- Naudokite gerai su pjūklo grandine sukimbančią grandinės alyvą.
- Naudokite tinkamo klampumo diapazono grandinės alyvą, atsižvelgdami į oro temperatūrą.



PASTABA: Jeigu alyva tampa per skysta, ji baigsis prieš pasibaigiant degalams. Kai temperatūra nukrinta žemiau 0 °C / 32 °F, kai kurios grandinės alyvos tampa per tirštos, dėl to gali sugesti alyvos siurblio komponentai.

- Naudokite rekomenduojamą pjovimo įrangą. Žr. *Priedai psl. 69.*
- Nuimkite grandinės alyvos bakelio dangtelį.
- Užpildykite grandinės alyvos bakelį grandinės alyva.
- Atsargiai uždėkite dangtelį.

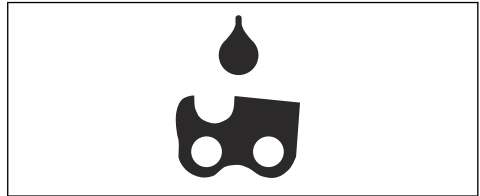

Pasižymėkite: Norėdami sužinoti, kur yra grandinės alyvos bakelis jūsų gaminyje, žr. *Gaminio apžvalga psl. 37.*

Informacija apie atatranksos smūgį



PERSPĖJIMAS: Atatranksos smūgis gali rimtai sužeisti arba pražudyti naudotoją arba aplinkinius. Norėdami sumažinti pavojų, turite išmanyti atatranksos smūgio priežastis ir žinoti, kaip jų išvengti.

Atatrunkos smūgis įvyksta kreipiančiosios juostos atatrunkos zona palietus kokį nors objektą. Atatrunka gali įvykti staiga ir su didele jėga, kuri išmeta produktą operatoriaus kryptimi.

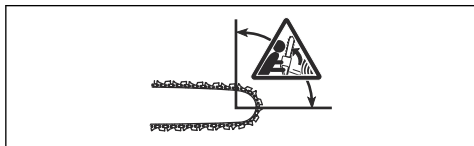

Atatrunkos smūgis visada įvyksta kreipiančiosios juostos pjovimo plokštumoje. Paprastai produktas išmetamas link operatoriaus, tačiau jis gali judėti ir į kitą pusę. Judėjimo kryptis priklauso nuo to, kaip naudojate produktą atatrunkos metu.



Mažesnis galo skersmuo sumažina atatrunkos smūgio jėgą.

Naudokite silpno atatrunkos smūgio pjūklą grandinę, norėdami sumažinti atatrunkos smūgio poveikį. Neleiskite atatrunkos sričiai paliesti objektą.



PERSPĖJIMAS: Jokia pjūklą grandinė negali visiškai apsaugoti nuo atatrunkos smūgio. Visada laikykitės instrukcijų.

Bendrieji klausimai apie atatrunką

• Ar atatrunkos smūgio atveju, ranka visada įjungia grandinės stabdį?

Ne. Priekinę rankos apsaugą reikia paspausti naudojant šiek tiek jėgos. Jei paspausite per silpnai, grandinės stabdys neįsijungs. Be to, dirbant būtina stabiliai abiem rankomis laikyti gaminį už rankenų. Įvykus atatrunkos smūgiui, gali būti, kad grandinės stabdys nesustabdys pjūklą grandinės, kol ši palies jus. Be to, kai kuriose padėtyse ranka negali paliesti priekinės rankos apsaugos, kad įjungtų grandinės stabdį. Pavyzdžiui, genint.

• Ar inercinis stabdys visada įjungia grandinės stabdį?

Ne. Visų pirma, grandinės stabdys privalo veikti tinkamai. Instrukcijas, kaip patikrinti grandinės stabdį, žr. *Gaminio saugos įtaisų techninė priežiūra ir apžiūra psl. 57* Rekomenduojame tai atlikti kiekvieną kartą prieš naudojant gaminį. Visų antra, atatrunkos smūgio jėga turi būti didelė, kad įjungtų

grandinės stabdį. Jei grandinės stabdys per jautrus, jis gali suveikti intensyvaus naudojimo metu.

• Ar grandinės stabdys visada apsaugos nuo sužalojimų atatrunkos atveju?

Ne. Grandinės stabdys turi veikti tinkamai, kad teiktų apsaugą. Be to, grandinės stabdys turi būti įjungtas atatrunkos atveju, kad sustabdytų pjūklą grandinę. Jei esate prie kreipiančiosios juostos, gali būti, kad grandinės stabdys nespės sustabdyti grandinės, kol ši prisilies prie jūsų.



PERSPĖJIMAS: Apsisaugoti nuo atatrunkos galima tik savo pastangų ir tinkamo darbo technikos pagalba.

Gaminio paleidimas

Pasiruošimas užvesti šaltą variklį



PERSPĖJIMAS: Užvedant pjūklą, grandinės stabdys turi būti įjungtas, norint sumažinti sužeidimo riziką.

1. Pastumkite priekinę rankos apsaugą į priekį, kad įjungtumėte grandinės stabdį.

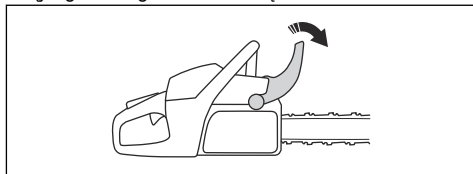

2. Ištraukite paleidimo / sustabdymo jungiklį (A) ir nustatykite jį uždarutos oro sklendės padėtyje.
3. Nuspauskite dekompresijos vožtuvą (B).

Pasižymėkite: Gaminiiui užsivedus, dekompresijos vožtuvą sugrįžta į pradinę padėtį.

4. Paspauskite oro išleidimo pūslelę (C) apie 6 kartus arba kol degalai užpildys pūslelę. Nebūtina visiškai pripildyti oro išleidimo pūslelės.

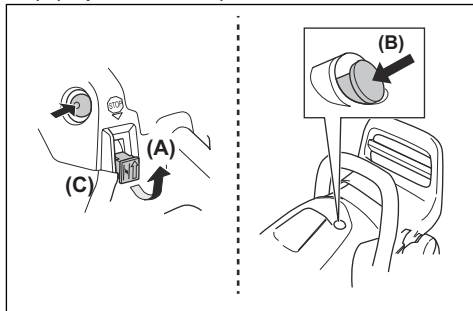

5. Jei reikia daugiau instrukcijų, tęskite *Gaminio paleidimas psl. 48*.

Pasiruošimas užvesti šiltą variklį



PERSPĖJIMAS: Užvedant pjūklą, grandinės stabdys turi būti įjungtas, norint sumažinti sužeidimo riziką.

1. Pastumkite priekinę rankos apsaugą į priekį, kad įjungtumėte grandinės stabdį.

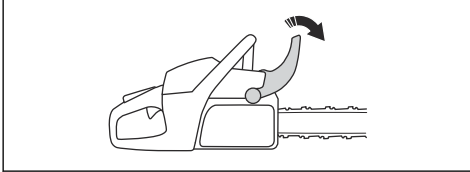

2. Ištraukite paleidimo / sustabdymo jungiklį (A) ir nustatykite jį uždarytos oro sklendės padėtyje.

Pasižymėkite: Nenaudokite dekompresijos vožtuvo (B).

3. Paspauskite oro išleidimo pūslę (C) apie 6 kartus arba kol degalai užpildys pūslę. Nebūtina visiškai pripildyti oro išleidimo pūslės.
4. Norėdami nustatyti pradinę akceleratoriaus padėtį, paspauskite paleidimo / išjungimo jungiklį (D).

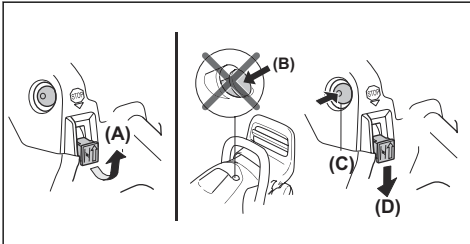

5. Tolimesnių instrukcijų ieškokite *Gaminio paleidimas* psl. 48.

Gaminio paleidimas



PERSPĖJIMAS: Paleidžiant gaminį, jūsų pėdos turi būti stabilioje padėtyje.



PERSPĖJIMAS: Jei pjūklo grandinė sukasi laisvosios eigos greičiu, kreipkitės į techninio aptarnavimo atstovą ir nenaudokite produkto.

1. Padėkite produktą ant žemės.
2. Uždėkite kairiąją ranką ant priekinės rankenos.
3. Įstatykite dešiniąją pėdą į paminą ant galinės rankenos.
4. Lėtai traukite starterio virvės rankenėlę dešine ranka, kol pajusite pasipriešinimą.



PERSPĖJIMAS: Nevyniokite starterio virvės sau ant rankos.

5. Greitai ir stipriai patraukite starterio virvės rankenėlę.

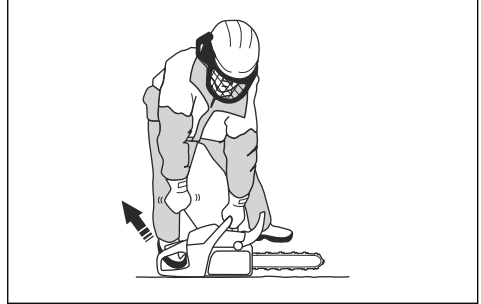

PASTABA: Netraukite starterio virvės iki galo ir nepaleiskite jos rankenėles. Antraip galima sugadinti gaminį.

- a) Užvedant produktą su šaltu varikliu, traukite starterio virvės rankenėlę, kol variklyje įvyks degimas.

Pasižymėkite: Degimą variklyje padės nustatyti „puf“ garsas.

- b) Išjunkite sklendę.

6. Traukykite starterio virvės rankenėlę, kol variklis užsives.
7. Greitai išjunkite akceleratoriaus gaiduko fiksatorių, norėdami nustatyti produkto laisvosios eigos greitį.

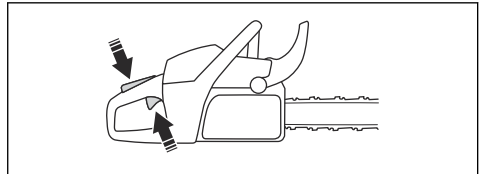

8. Perkelkite priekinę rankos apsaugą atgal, kad įjungtumėte grandinės stabdį.

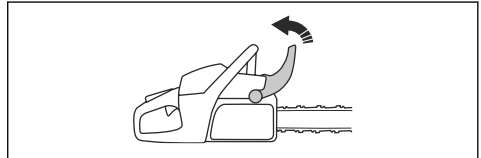

9. Naudokitės gaminiumi.

Gaminio sustabdymas

1. Norėdami išjungti variklį, nuspauskite paleidimo / stabdymo mygtuką.

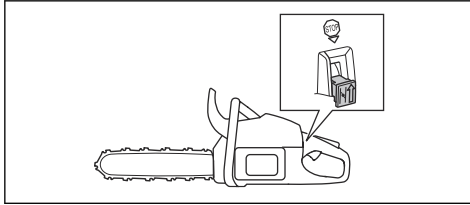

Traukimo taktas ir stūmimo taktas

Produktu galite pjauti medį 2 skirtingose padėtyse.

- Kaip pjauti traukiamuoju judesiu, kai pjaunate kreipiančiosios juostos apačia. Pjūklo grandinė traukiama per medį pjaunant. Šioje padėtyje galite geriau valdyti gaminį ir atatranks zonos padėtį.

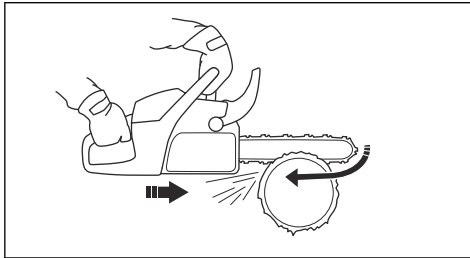

- Kaip pjauti stumiančia grandine, kai pjaunate kreipiančiosios juostos viršumi. Pjūklo grandinė stumia gaminį operatoriaus kryptimi.

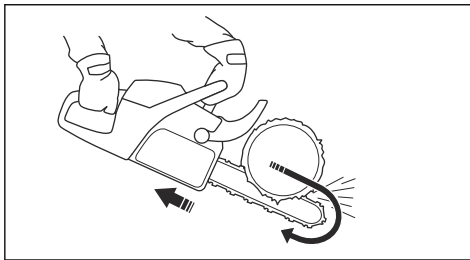

PERSPĖJIMAS: Jei pjūklo grandinė įstringa kamieno, gaminys gali būti stumtelėtas į jus. Laikykite produktą tvirtai ir įsitikinkite, kad kreipiančiosios juostos atrankos smūgio zona neliečia medžio ir nesukelia atrankos smūgio.

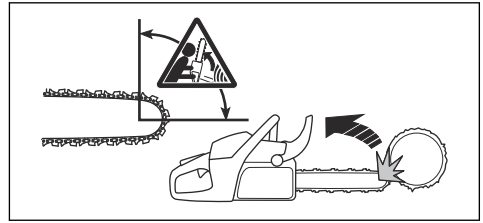

Norint naudoti pjovimo techniką



PERSPĖJIMAS: Pjaukite maksimaliu akceleratoriumi, o kaskart perpjovę iškart sumažinkite greitį iki tuščiosios eigos greičio.



PASTABA: Jei variklis ilgą laiką veiks maksimaliu akceleratoriumi be apkrovos, galite jį pažeisti.

1. Užkelkite kamieną ant pjovimo stovo arba bėgių.

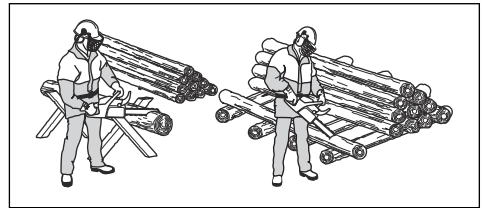

PERSPĖJIMAS: Nepjaukite į rietuvę sukrautų kamienų. Dėl to padidėja atrankos pavojus ir galima stipriai susižeisti arba žūti.

2. Patraukite nupjautas dalis iš darbo vietos.



PERSPĖJIMAS: Pjovimo vietoje besimėtantį nupjautą medieną padidina atrankos pavojų, be to, užkliuvę galite prarasti pusiausvyrą.

Norint pjauti kamieną ant žemės

1. Kamieną pjaukite keldami pjūklą. Pjaukite didžiausiomis apsucomis, bet pasiruoškite netikėtumams.

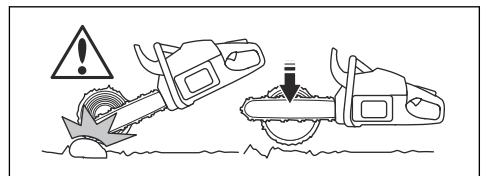

PERSPĖJIMAS: Patikrinkite, ar grandininis pjūklas neliečia žemės, kai baigiate pjauti rąstą.

- Įpjaukite apytiksliai $\frac{1}{3}$ kamieno ir sustokite. Apverskite rąstą ir pjaukite iš priešingos pusės.

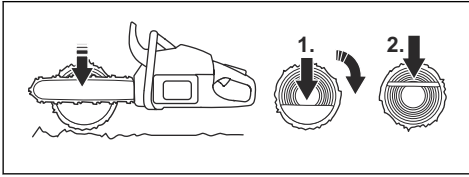

Norint pjauti rąstą, pritvirtintą viename gale



PERSPĖJIMAS: Pasirūpinkite, kad pjaunamas rąstas neperlūžtų. Vadovaukitės tolesnėmis instrukcijomis.

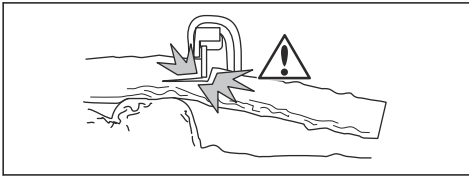

- Spausdami įpjaukite apytiksliai $\frac{1}{3}$ rąsto.
- Pjaukite rąstą keldami pjūklą, kol dvi įpjovos susisieks.

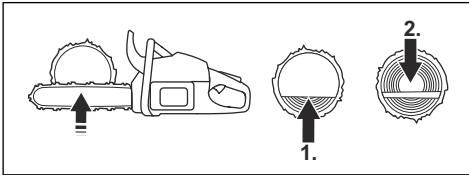

Norint pjauti rąstą, pritvirtintą abiejuose galuose



PERSPĖJIMAS: Pasirūpinkite, kad pjaunant pjūklo grandinė neįstrigtų rąste. Vadovaukitės tolesnėmis instrukcijomis.

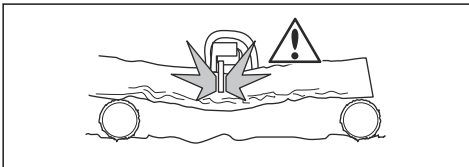

- Keldami pjūklą įpjaukite apytiksliai $\frac{1}{3}$ rąsto.

- Likusią rąsto dalį pjaukite spausdami pjūklą, kol perpjausite.

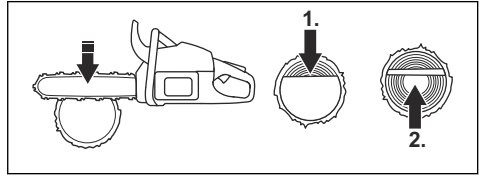

PERSPĖJIMAS: Pjūklo grandinei įstrigus rąste, išjunkite variklį. Svertu praskėskite įpjovos vietą ir ištraukite gaminį. Nebandykite ištraukti gaminio rankomis. Gaminiai staiga išsilaisvinus, galite susižeisti.

Norint naudoti genėjimo techniką

Pasižymėkite: Storoms šakoms naudokite pjovimo techniką. Žr. *Norint naudoti pjovimo techniką psl. 49.*



PERSPĖJIMAS: Naudojant genėjimo techniką, kyla didelė nelaimės rizika. Kaip išvengti atatrunkos, žr. *Informacija apie atatrunkos smūgį psl. 46.*



PERSPĖJIMAS: Šakas pjaukite pavieniui. Atsargiai pjaukite smulkesnes šakas ir nepjaukite krūmų arba kelių smulkių šakelių vienu metu. Smulkios šakelės gali įstrigti pjūklo grandinėje ir gaminiu naudotis taps nesaugu.

Pasižymėkite: Jei reikia, šakas pjaukite dalimis.

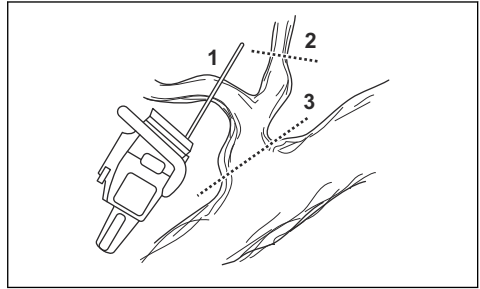

- Pašalinkite šakas nuo dešinėsios rąsto pusės.
 - Kreipiančiąją juostą laikykite rąsto dešinėje, o gaminio korpusą prie rąsto.

- b) Atsižvelgdami į šakos įtampą, pasirinkite tinkamą pjovimo techniką.

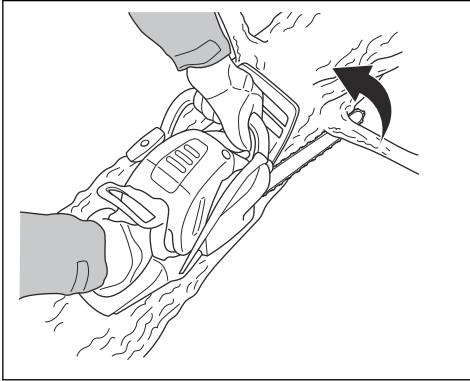

PERSPĖJIMAS: Jei nesate tikri, kaip pjauti šaką, pasitarkite su profesionaliu grandininio pjūklo naudotoju.

- a) Atsižvelgdami į šakos įtampą, pasirinkite tinkamą pjovimo techniką.

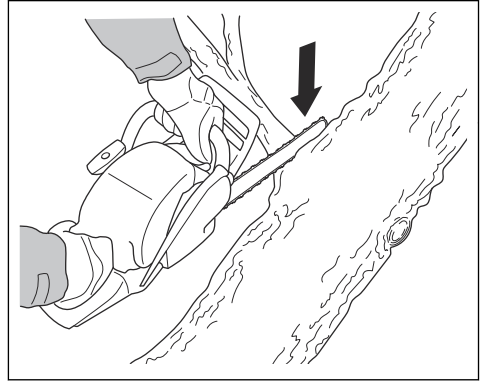

PERSPĖJIMAS: Jei nesate tikri, kaip pjauti šaką, pasitarkite su profesionaliu grandininio pjūklo naudotoju.

2. Pašalinkite šakas nuo rąsto viršaus.

- a) Laikykite gaminį ant rąsto, o kreipiančiąją juosta veskite palei rąstą.
b) Pjaukite stumdami.

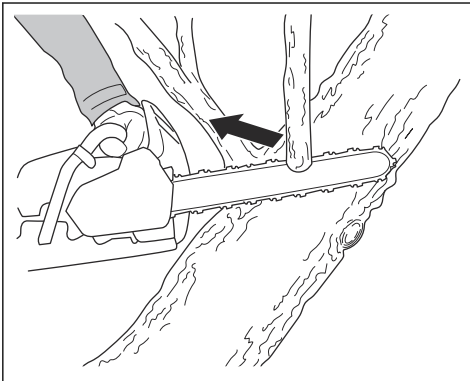

3. Pašalinkite šakas nuo kairės rąsto pusės.

Kaip pjauti įsitempusias šakas, žr. *Norint pjauti įsitempusius medžius ir šakas psl. 54.*

Norint naudoti medžių leidimo techniką



PERSPĖJIMAS: Medžiai nupjauti reikia patirties. Jei įmanoma, užsirašykite į grandininio pjūklo naudojimo kursų. Papildomų žinių gaukite, pasitarę su patyrusiu naudotoju.

Norint palaikyti saugų atstumą

1. Įsitinkinkite, kad aplinkiniai atsitraukę per saugų bent 2 1/2 medžio ilgio atstumą.

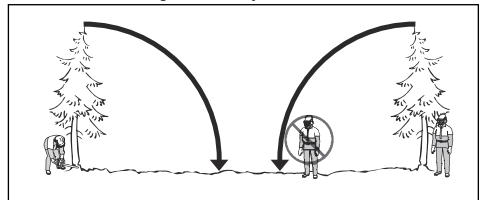

2. Įsitinkinkite, kad prieš arba leidimo metu nieko nebūtų pavojingose zonoje.

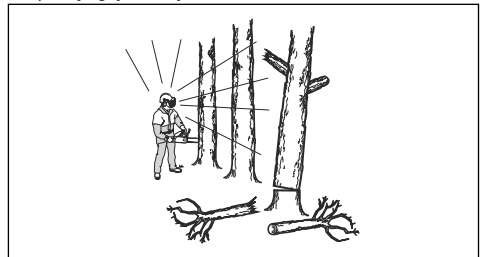

Norint apskaičiuoti medžio nuleidimo kryptį

1. Patikrinkite, kuria kryptimi reikia nuleisti medį. Jūsų tikslas yra nuleisti medį tokia kryptimi, kad paskui būtų patogų genėti šakas ir jį pjaustyti kamieną. Be to, svarbu tvirtai stovėti ant kojų ir galėti saugiai judėti.



PERSPĖJIMAS: Jei nupjauti medį jo natūralia kritimo kryptimi yra pavojinga arba neįmanoma, nupjaukite jį kita kryptimi.

2. Patikrinkite natūralią medžio virtimo kryptį. Pavyzdžiui, medžio pasvyrimą ir išlinkimą, vėjo kryptį, šakų išsidėstymą ir sniego svorį.
3. Patikrinkite, ar nėra aplink kliūčių, pavyzdžiui, kitų medžių, elektros linijų, kelių ir (arba) pastatų.
4. Apžiūrėkite kamieną, ar jis nėra pažeistas ar patrūnijęs.



PERSPĖJIMAS: Dėl patrūnijusio kamieno kyla pavojus, kad medis virs jo nespėjus nupjauti.

5. Įsitinkinkite, kad medis neturi pažeistų arba nudžiūvusių šakų, kurios pjaunant gali ant jūsų nukristi.
6. Neleiskite medžiui užvirsti ant kito stovinčio medžio. Įstrigusį medį labai sunku ištraukti, ir toks darbas yra labai pavojingas. Žr. *Įstrigusio medžio atlaisvinimas psl. 54.*

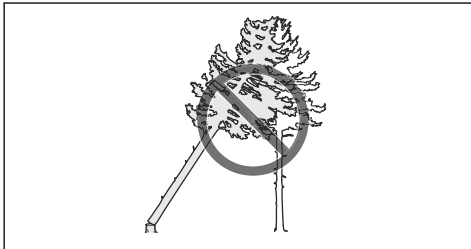

PERSPĖJIMAS: Kritinių leidimo operacijų metu pakelkite apsaugines ausines iš karto baigę pjovimą. Svarbu, kad girdėtumėte garsus ir išpėjimo signalus.

Norint nuvalyti kamieną ir paruošti atsitraukimo kelią

Nupjaukite visas šakas iki jūsų pečių lygio.

1. Pjaukite traukdami iš viršaus į apačią. Pasirūpinkite, kad medis būtų tarp jūsų ir gaminio.

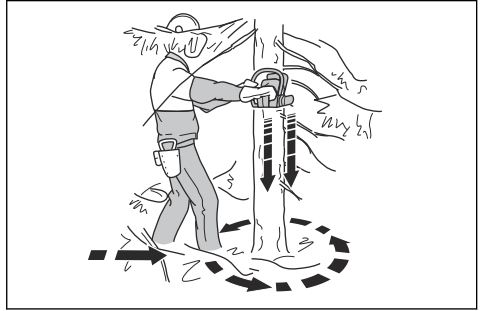

2. Nurinkite aplink kamieną augančią atžalią. Iš darbo zonos pašalinkite visą nupjautą medžiagą.
3. Patikrinkite ar teritorijoje nėra kliūčių, pvz., akmenų, šakų ir duobių. Kai medis pradeda virsti būtina būti pasiruošus atsitraukimo kelią. Jūs turėtumėte paruošti maždaug 135 laipsnių kampo atsitraukimo kelią priešingoje nuo medžio virtimo pusėje.

1. Pavojaus zona
2. Atsitraukimo kelias
3. Medžio nuleidimo kryptis

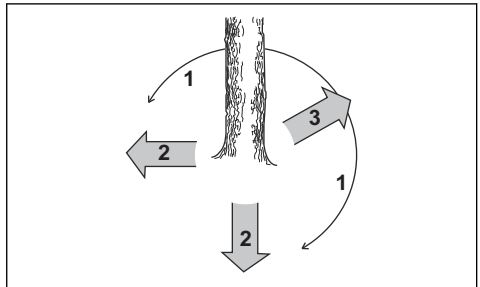

Norint nuleisti medį

Husqvarna rekomenduoja įpjauti kryptinius pjūvius ir pjaunant medį naudoti saugesnio kampo metodą. Saugaus kampo metodas padeda išpjauti tinkamą užtūrą ir valdyti nuleidimo kryptį.



PERSPĖJIMAS: Nenuleiskite medžio, kurio skersmuo yra du kartus didesnis už kreipiančiosios juostos ilgį. Tam būtinas specialus apmokymas.

Užtūra

Nuleidžiant medį svarbiausia išpjauti tinkamą užtūrą. Išpjovus tinkamą užtūrą galima valdyti nuleidimo kryptį ir užtikrinti nuleidimo saugumą.

Užtūros storis turi atitikti mažiausiai 10 % medžio skersmens.



PERSPĖJIMAS: Jei užtūra yra netinkama arba per plona, nepavyks suvaldyti medžio nuleidimo krypties.

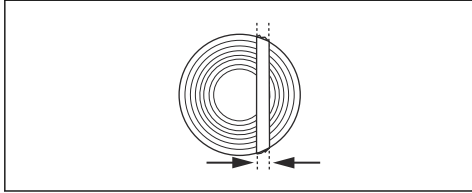

Norint atlikti kryptinius pjūvius.

1. Įpjaukite kryptinius pjūvius per $\frac{1}{4}$ medžio skersmens. Viršutinis ir apatinis kryptinis pjūvis turi sueiti 45° – 75° kampu.

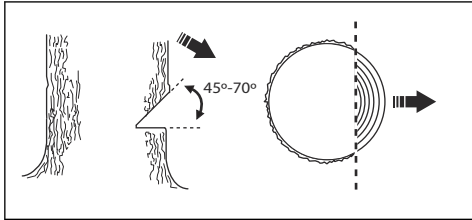

- Viršutinio kryptinio pjūvio pjovimas. Sulygiuokite gaminio nuleidimo krypties žymę (1) su medžio nuleidimo kryptimi (2). Būkite už įrenginio, kad medis būtų jums iš kairės. Pjaukite traukdami.
- Įpjaukite apatinį kryptinį pjūvį. Įsitinkinkite, kad apatinis kryptinis pjūvis baigiasi ties viršutinio kryptinio pjūvio pabaiga.

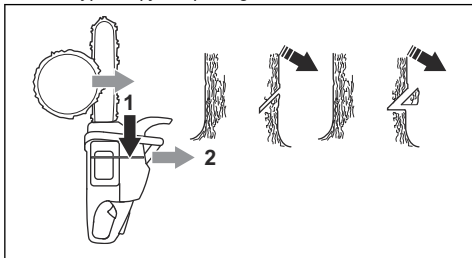

2. Įsitinkinkite, kad apatinis kryptinis pjūvis yra horizontalus ir sudaro 90° kampą su nuleidimo kryptimi.

Saugaus kampo metodo naudojimas

Nuleidimo pjūvis turi būti šiek tiek aukščiau už kryptinį pjūvį.

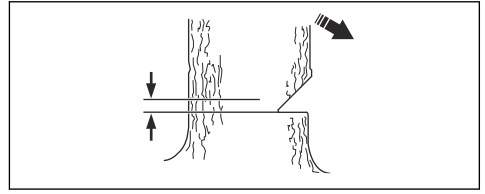

PERSPĖJIMAS: Pjaudami kreipiančiosios juostos galu būkite atsargūs. Atlikdami durtinį pjūvį pradėkite pjauti apatine kreipiančiosios juostos galo dalimi.

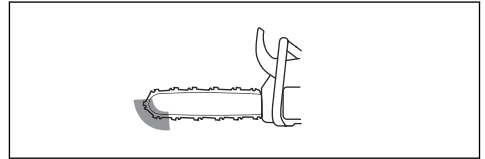

1. Jei naudingasis pjūklų ilgis yra didesnis už kamieno skersmenį, atlikite šiuos veiksmus (a-d).

- Atlikite durtinį pjūvį į kamieną per visą užtūros plotį.

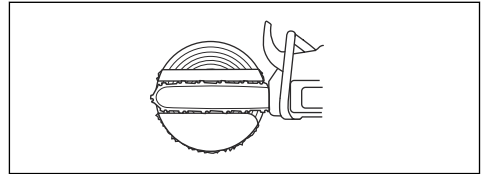

- Traukdami pjūklą įpjaukite, kol liks $\frac{1}{3}$ rąsto.
- Traukite kreipiančiąją juosta 5–10 cm / 2–4 col. atgal.
- Perpjaukite likusią kamieno dalį, kad kampas būtų saugus – 5–10 cm / 2–4 col. pločio.

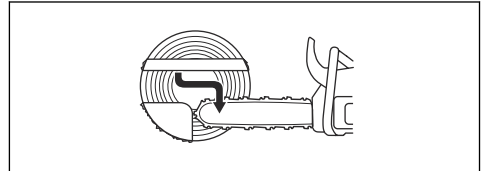

2. Jei naudingasis pjūklų ilgis yra mažesnis už kamieno skersmenį, atlikite šiuos veiksmus (a-d).

- Atlikite durtinį pjūvį tiesiai į kamieną. Durtinis pjūvis privalo sudaryti $\frac{3}{5}$ medžio skersmens.

b) Pjaukite likusią kamieno dalį traukdami.

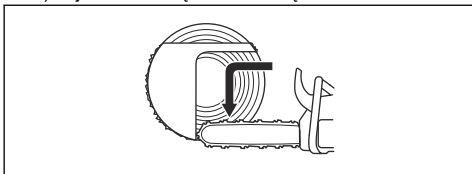

c) Įpjaukite tiesiai į kamieną iš kitos medžio pusės, kad išpjautumėte užtūrą.

d) Pjaukite stumdami, kol liks 1/3 kamieno, kad kampas būtų saugus.

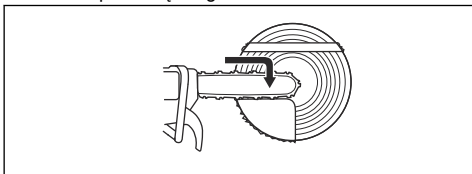

3. Įpjovą tiesiai iš galo įstatykite pleišta.

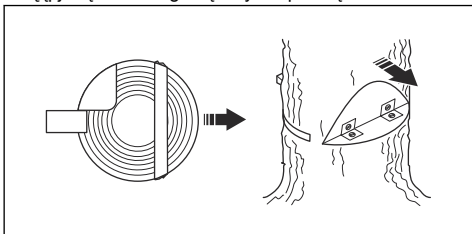

4. Nupjaukite kampą, kad nuleistumėte medį.

Pasižymėkite: Jei medis nenusileidžia, kalkite pleišta, kol jis medis nusileis.

5. Kai medis pradeda leistis, atsitraukimo keliu pasišalinkite nuo medžio. Atsitraukite mažiausiai per 5 m / 15 pėdų nuo medžio.

Įstrigusio medžio atlaisvinimas



PERSPĖJIMAS: Įstrigusį medį labai sunku ištraukti, ir toks darbas yra labai pavojingas. Laikykitės atokiau pavojaus zonos ir nebandykite nuleisti įstrigusio medžio.

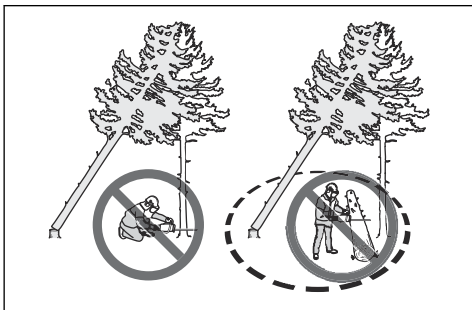

Saugiausia yra naudoti vieną iš šių suktuvų:

- Pritvirtintą prie traktoriaus

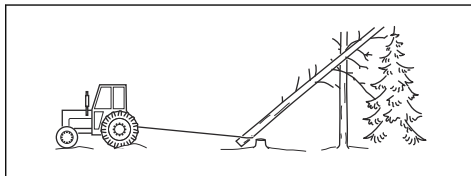

- Nešiojamą

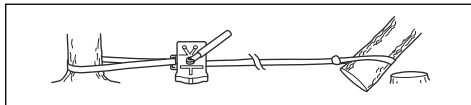

Norint pjauti įsitempusius medžius ir šakas

1. Nustatykite, kuri medžio arba šakos pusė yra įsitempusi.
2. Nustatykite, kur yra maksimalios įtampos taškas.

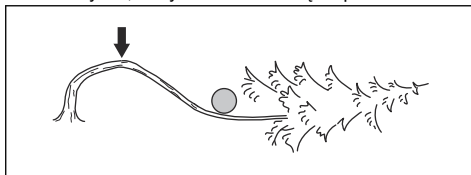

3. Nustatykite, kuri procedūra saugiausia įtampai atpalaiduoti.

Pasižymėkite: Kai kuriais atvejais vienintelė saugi procedūra yra naudoti suktuvą, o ne gaminį.

4. Stovėkite atokiau, kur jūsų negalėtų kliudyti medis arba šaka atpalaidavus įtampą.

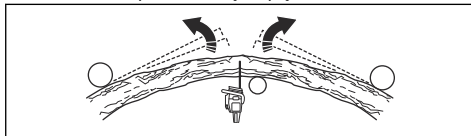

5. Įpjaukite vieną ar kelis pakankamo gylio pjūvius, kad sumažėtų įsitempimas. Pjaukite pačiame maksimalaus įsitempimo taške arba greta jo. Padėkite medžiui arba šakai perliūžti maksimalaus įsitempimo taške.

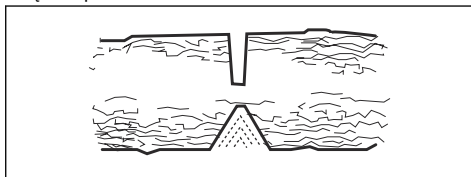

PERSPĖJIMAS: Tiesiai nepjaukite įtempto medžio ar šakos.



PERSPĖJIMAS: Pjaudami įtemptą medį būkite labai atsargūs. Kyla pavojus, kad medis greitai atšoks jums nespėjus jo nupjauti. Būdami netinkamoje padėtyje arba netinkamai pjaudami galite rimtai susižeisti.

6. Jei jums būtina pjauti teisiai per medį arba šaką, įpjaukite 2–3 įpjovas 1 col. atstumu ir 2 col. gylio.

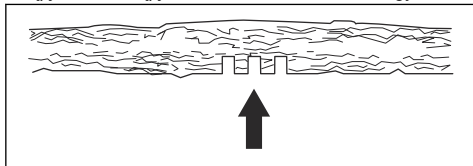

7. Pjaukite giliau į medį, kol medis / šaka išlins ir įtampa atsipalaiduos.

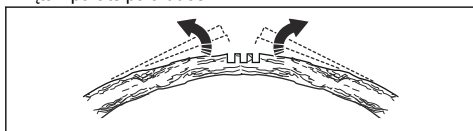

8. Kai atpalaiduosite įtampą, pajukite medį / šaką iš priešingos linkniui pusės.

Gaminio naudojimas šaltu oru



PASTABA: Sningant ar esant šaltam orui, gali iškilti veikimo problemų. Kyla rizika dėl per žemos variklio temperatūros ar ledo susidarymo ant oro filtro ir karbiuratoriaus.

- Naudojimui žemesnėje negu $-5\text{ }^{\circ}\text{C}$ / $23\text{ }^{\circ}\text{F}$ temperatūroje ir sningant skirtas gaubtas. Sumontuokite starterio korpuso naudojimui žiemą skirtą gaubtą. Naudojimui žiemą skirtas gaubtas sumažina šalto oro srautą ir neleidžia pateikti sniegui į karbiuratoriaus ertmę.

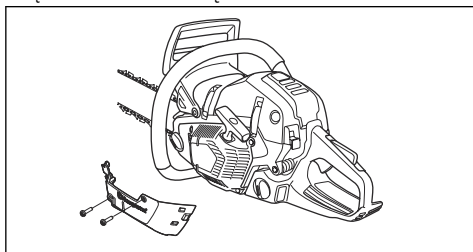

Pasižymėkite: Žieminio gaubto dalies numeris: 575 52 75-01



PASTABA: Jei temperatūra pakyla aukščiau $-5\text{ }^{\circ}\text{C}$ / $23\text{ }^{\circ}\text{F}$, žieminį gaubtą nuimkite. Kyla rizika, kad variklio temperatūra pakils per daug ir variklis suges.

Šildomos rankenos (572XPG)

Produktas turi šildomą priekinę ir galinę rankeną. Elektrines kaitinimo vijas maitina generatorius.

Paspauskite jungiklį rodyklės kryptimi, norėdami įjungti funkciją. Paspauskite jungiklį priešinga kryptimi, norėdami išjungti funkciją.

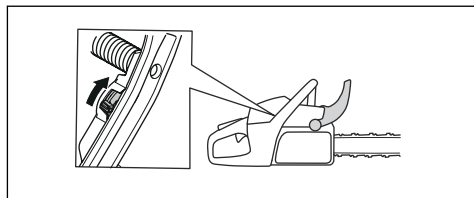

Elektrinis karbiuratoriaus pašildymas (572XPG)

Karbiuratoriaus šildymo reguliavimas atliekamas elektriniu būdu, naudojant termostata. Tai palaiko tinkamą karbiuratoriaus temperatūrą ir neleidžia jam apledėti.

Techninė priežiūra

Įvadas



PERSPĖJIMAS: Prieš prižiūradami produktą, perskaitykite ir supraskite saugos skyrių.

Priežiūros grafikas

Kasdienė techninė priežiūra	Savaitinė techninė priežiūra	Mėnesinė techninė priežiūra
Nuvalykite gamino išorines dalis ir įsitikinkite, kad rankenos nesuteptos alyva.	Išvalykite aušinimo sistemą. Žr. <i>Aušinimo sistemos valymas psl. 65.</i>	Patikrinkite stabdžio juostą. Žr. <i>Stabdžio juostos patikra psl. 57.</i>
Patikrinkite akceleratoriaus gaiduką ir akceleratoriaus gaiduko fiksatorių. Žr. <i>Patikrinkite akceleratoriaus gaiduką ir akceleratoriaus gaiduko fiksatorių. psl. 58.</i>	Patikrinkite starterį, starterio lynelį ir atmetamąją spyruoklę.	Patikrinkite sankabos centrą, sankabos būgnelį ir sankabos spyruoklę.
Įsitikinkite, kad nepažeisti vibracijos slopintuvai.	Sutepkite adatinį guolį. Žr. <i>Adatinio guolio tepimas psl. 64.</i>	Išvalykite žvakę. Žr. <i>Žvakės patikra psl. 60.</i>
Išvalykite ir patikrinkite grandinės stabdį. Žr. <i>Grandinės stabdžio patikra psl. 57.</i>	Pašalinkite ant kreipiančiosios juostos briaunų susidariusius nelygumus. Žr. <i>Reguliariai apžiūrėkite priekinę rankos apsaugą ir inercinį stabdį. psl. 57.</i>	Nuvalykite išorines karbiuratoriaus dalis.
Patikrinkite grandinės gaudytuvą. Žr. <i>Grandinės gaudytuvo patikra psl. 58.</i>	Išvalykite arba pakeiskite duslintuvo kibirkščių gesinimo tinklelį.	Patikrinkite kuro filtrą ir kuro žarnelę. Jei reikia, pakeiskite.
Pasukite kreipiančiąją juostą, patikrinkite tepimo skylę ir išvalykite kreipiančiosios juostos griovelį. Žr. <i>Norint patikrinti kreipiančiąją juostą psl. 64.</i>	Nuvalykite karbiuratoriaus zoną.	Patikrinkite visus laidus ir jungtis.
Įsitikinkite, kad kreipiančioji juosta ir pjūklo grandinė gauna pakankamai alyvos.	Išvalykite arba pakeiskite oro filtrą. Žr. <i>Oro filtro valymas psl. 60.</i>	Ištuštinkite kuro bakelį.
Norint patikrinti pjūklo grandinės tepimą Žr. <i>Pjovimo įrangos patikrinimas psl. 64.</i>	Išvalykite trapus tarp cilindro plokštelių.	Ištuštinkite alyvos bakelį.
Pagaląskite pjūklo grandinę ir patikrinkite jos įtempimą. Žr. <i>Pjūklo grandinės galandimas psl. 61.</i>		
Patikrinkite grandinės varančiąją žvaigždutę. Žr. <i>Varančiosios žvaigždutės patikra psl. 64.</i>		
Nuvalykite starterio oro įsiurbimo angą.		
Patikrinkite, ar veržlės ir varžtai yra priveržti.		
Patikrinkite stabdymo jungiklį. Žr. <i>Paleidimo / išjungimo jungiklio patikra psl. 58.</i>		
Patikrinkite, ar nėra kuro nutekėjimo iš variklio, bako ar kuro žarnelių.		
Patikrinkite, ar pjūklo grandinė nesisuka, kai variklis veikia tuščiąja eiga.		

Kasdienė techninė priežiūra	Savaitinė techninė priežiūra	Mėnesinė techninė priežiūra
Įsitikinkite, kad nepažeistas dešinio- sios rankos apsauginis elementas.		
Įsitikinkite, kad duslintuvas pritvirtin- tas tinkamai, nepažeistas ir netrūksta jokių duslintuvo dalių.		

Gaminio saugos įtaisų techninė priežiūra ir apžiūra

Stabdžio juostos patikra

- Šepečiu nuvalykite pjuvenas, dervas ir nešvarumus nuo grandinės stabdžio ir sankabos būgno. Dulkės ir nusidėvėjimas gali susilpninti stabdžio funkciją.

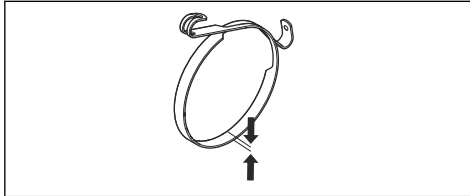

- Patikrinkite stabdžio juostą. Ploniausioje vietoje stabdžio juosta turi būti bent 0,6 mm / 0,024 col. storio.

Reguliariai apžiūrėkite priekinę rankos apsaugą ir inercinį stabdį.

- Patikrinkite, ar priekinė rankos apsauga neįskilusi, neįtrūkusi ar kitaip nepažeista.
- Įsitikinkite, kad priekinė rankos apsauga juda laisvai ir yra saugiai prijungta prie sankabos dangčio.

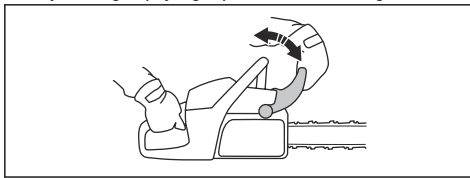

- Laikykite įrenginį abiem rankomis virš kelmo arba kito stabiliaus paviršiaus.



PERSPĖJIMAS: Variklis turi būti išjungtas.

- Paleiskite priekinę rankeną ir leiskite kreipiančiajai juostai nukristi ant rasto.

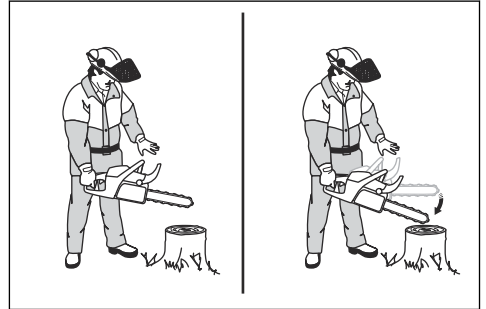

- Įsitikinkite, kad kreipiančiosios juostos galui atsitrenkus į kelmą, įsijungia grandinės stabdys.

Grandinės stabdžio patikra

- Paleiskite gaminį. Instrukcijų ieškokite *Gaminio paleidimas psl. 47.*



PERSPĖJIMAS: Patikrinkite, ar pjūklo grandinė neličia žemės ar kokio kito daikto.

- Tvirtai laikykite gaminį.
- Naudokite maksimalų akceleratorių ir pakreipkite kairįjį riešą link priekinės rankos apsaugos, kad įjungtumėte grandinės stabdį. Pjūklo grandinė turi akimirksniu sustoti.

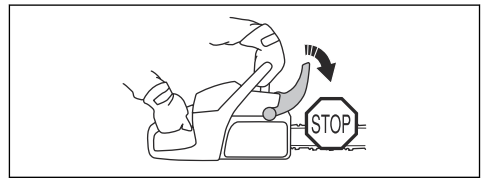

PERSPĖJIMAS: Nepaleiskite priekinės rankenos.

Patikrinkite akceleratoriaus gaiduką ir akceleratoriaus gaiduko fiksatorių.

1. Patikrinkite, ar akceleratoriaus gaidukas ir jo fiksatorius laisvai junginėjasi ir ar gerai veikia jų spyruoklių sistema.

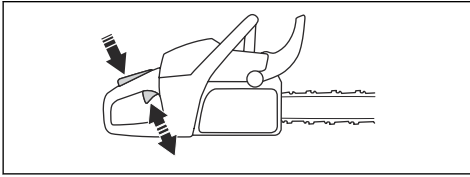

2. Paspauskite akceleratoriaus gaiduko fiksatorių ir įsitikinkite, kad atleisdu jis grįžta į savo pradinę padėtį.

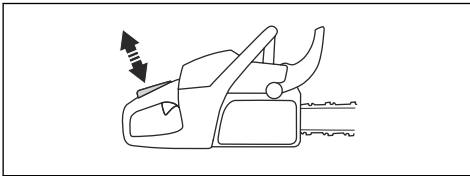

3. Patikrinkite, ar veikiant laisvąja eiga akceleratoriaus gaidukas yra fiksuotas tuščiosios eigos padėtyje, kai akceleratoriaus blokatūrius yra atleistas.

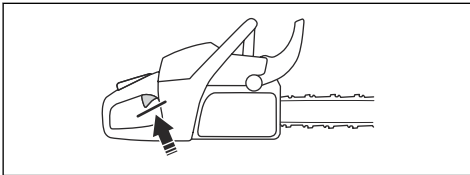

4. Paleiskite gaminį ir stipriai spustelkite akceleratorių.
5. Atleiskite akceleratoriaus gaiduką ir įsitikinkite, kad grandinė sustoja ir daugiau nesisuka.



PERSPĖJIMAS: Jei pjūklų grandinė sukasi, kai akceleratoriaus gaidukas yra laisvų apsuokų padėtyje, susisiekite su techninės priežiūros atstovu.

Grandinės gaudytuvo patikra

1. Įsitikinkite, kad grandinės gaudytuvus nepadėtas.
2. Įsitikinkite, kad grandinės gaudytuvus stabilus ir prijungtas prie gaminio korpuso.

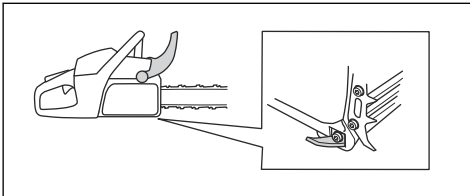

Dešiniosios rankos apsauginio skydo patikra

- Patikrinkite, ar dešiniosios rankos apsauginis elementas neįskilęs, neištrūkęs ar kitaip nepažeistas.

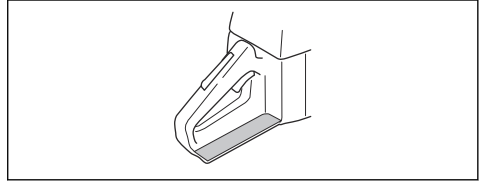

Vibracijos slopinimo sistemos patikra

1. Įsitikinkite, kad vibracijų slopinimo įrenginiuose nėra įtrūkimų arba deformacijų.
2. Patikrinkite, ar antivibracinės sistemos detalės yra tinkamai pritvirtintos prie variklio ir rankenų.

Žr. *Gaminio apžvalga psl. 37*, jei reikia informacijos apie tai, kur jūsų produkte yra vibracijos slopinimo sistema.

Paleidimo / išjungimo jungiklio patikra

1. Paleiskite variklį.
2. Paleidimo / išjungimo jungiklį nustatykite į padėtį STOP. Variklis turi sustoti.

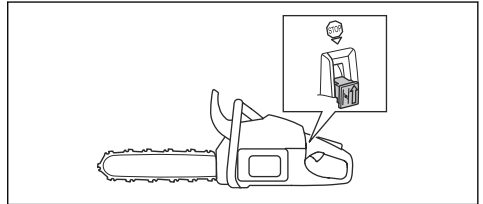

Duslintuvo patikra



PERSPĖJIMAS: Nenaudokite gaminio, jei pažeistas jo duslintuvas arba jis yra prastos būsenos.



PERSPĖJIMAS: Nenaudokite gaminio, jeigu ant duslintuvo nėra kibirkščių gesinimo tinklelio arba jis pažeistas.

1. Apžiūrėkite, ar duslintuvas nepadėtas.

2. Pasirūpinkite, kad duslintuvas būtų tinkamai pritvirtintas prie įrenginio.

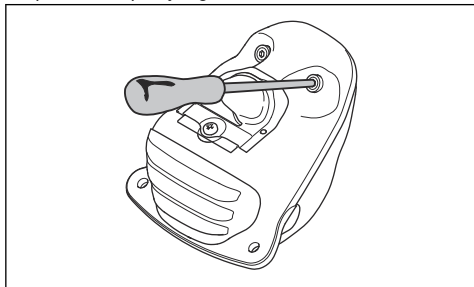

3. Jei jūsų gaminyje turi specialią kibirkščių gesinimo tinklėlę, kas savaitę valykite kibirkščių gesinimo tinklėlę.

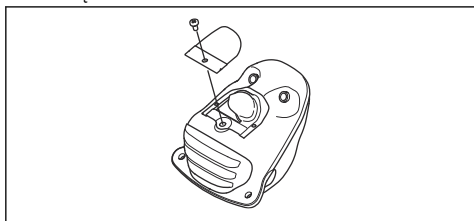

4. Pakeiskite pažeistą kibirkščių gesinimo tinklėlę.



PASTABA: Jei kibirkščių gesinimo tinklėlis bus nevalytas ir užsikimšęs, įrenginys perkais, o tai savo ruožtu gali sugadinti cilindrą ir stūmoklį.

Jūsų gaminyje veikia funkcija, kuri automatiškai geriausiai reguliuoja karbiuratorių, leidžia varikliui prisitaikyti prie oro sąlygų, aukščiau virš jūros lygio, degalų ir dvitaktinio variklio alyvos tipo.



PASTABA: Jeigu veikia netinkamai, kreipkitės į techninės priežiūros atstovą. Gaminyje tinkamai susireguliuoja kelis kartus užpildžius degalų.

Nutrūkusios arba nusidėvėjusios starterio virvės keitimas

1. Atlaisvinkite starterio korpuso varžtus.
2. Nuimkite starterio korpusą.

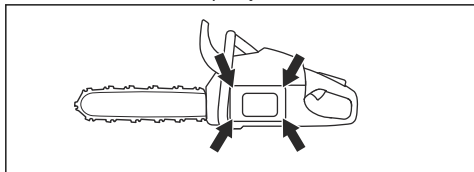

3. Ištraukite starterio virvę maždaug 30 cm / 12 col. ir įstatykite į išpjovą skriemulyje.

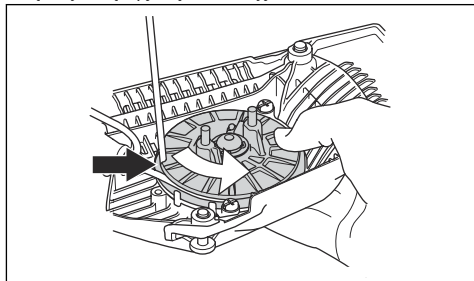

4. Leiskite skriemuliui lėtai sukintis atgal, kad atlaisvintumėte atmetimo spyruoklę.
5. Nuimkite centrinį varžtą ir skriemulį.



PERSPĖJIMAS: Keičiant starterio spyruoklę ar starterio virvę, reikia būti atsargiems. Atmetimo spyruoklė yra įsitempusi, kai ji yra susukta starterio korpusė. Neatsargiai elgiantis ji gali iššokti ir sužeisti. Naudokite apsauginius akinius ir apsaugines pirštines.

6. Išimkite panaudotą starterio virvę iš rankenos ir skriemulio.
7. Pritvirtinkite naują starterio virvę prie skriemulio. Užvyniokite starterio virvę apie skriemulį maždaug 3 kartus.
8. Ištraukite starterio virvę pro skylutę starterio korpusė ir starterio virvės rankenėlę.
9. Prisukite centrinį varžtą skriemulio centre.

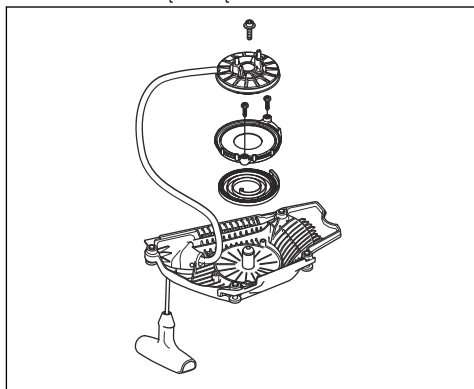

10. Starterio virvės gale užmegzkite tvirtą mazgą.

Spyruoklės priveržimas

1. Įstatykite starterio virvę skriemulio išpjovoje.
2. Pasukite starterio skriemulį maždaug 2 kartus pagal laikrodžio rodyklę.

3. Aptraukite starterio virvės rankenėlę ir visiškai ištraukite starterio virvę.
4. Įstatykite nykštį į skriemulį.
5. Atleiskite nykštį ir paleiskite starterio virvę.
6. Įsitinkinkite, kad galite pasukti skriemulį ½ pasukimo po to, kai starterio virvė visiškai ištraukta.

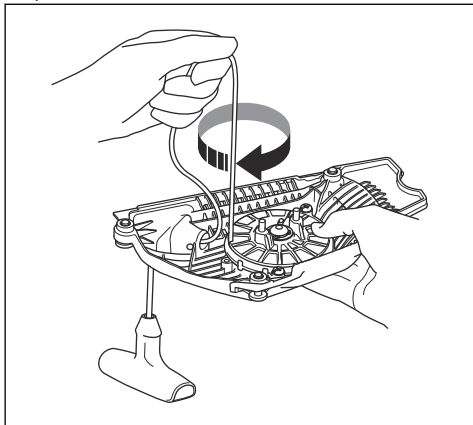

Starterio korpuso sumontavimas ant produkto

1. Ištraukite virvę ir įdėkite starterį į vietą prie užvedimo bloko.
2. Iš lėto atleiskite starterio virvę, kol skriemulys pradės kabinti užvedimo mechanizmą.
3. Priveržkite starterį laikiančius varžtus.

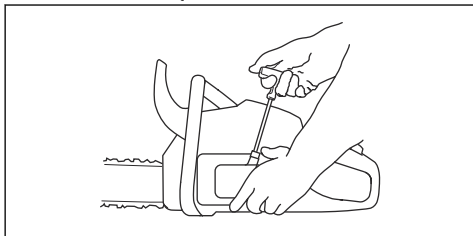

Oro filtro valymas

Reguliariai išvalykite purvą ir dulkes iš oro filtro. Tai apsaugo karbiuratorių nuo gedimų, paleidimo problemų, variklio galios sumažėjimo, variklio dalių dėvėjimosi ir didesnių nei įprasta kuro sąnaudų.

1. Nuimkite cilindro dangtelį ir oro filtrą.
2. Naudokite šepetėlį arba pakratykite oro filtrą. Galutinai išvalykite naudodami ploviklį ir vandenį.

Pasižymėkite: Ilgai naudoto oro filtro negalima iki galo išvalyti. Reguliariai keiskite oro filtrą ir visuomet pakeiskite sugadintą oro filtrą.

3. Montuodami visada patikrinkite, ar filtras standžiai įstatytas į jo laikiklį.

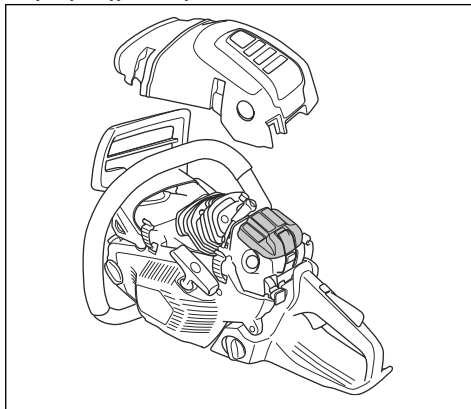

Pasižymėkite: Dėl skirtingų darbo sąlygų, orų arba sezonų, jūsų gaminyje gali būti naudojami skirtingų tipų oro filtrai. Dėl išsamesnės informacijos prašome kreiptis į savo techninės priežiūros atstovą.

Žvakės patikra



PASTABA: Naudokite rekomenduojamą uždegimo žvakę. Žr. *Techniniai duomenys psl. 68*. Netinkama uždegimo žvakė gali sugadinti gaminį.

1. Jeigu gaminį sudėtinga paleisti ar eksploatuoti arba gaminys veikia netinkamai tuščiaja eiga, patikrinkite, ar neužteršta uždegimo žvakė. Norėdami sumažinti pašalinių medžiagų atsiradimą ant uždegimo žvakės elektrodų, atlikite šiuos veiksmus:
 - a) įsitinkinkite, kad naudojate tinkamą kuro mišinį.
 - b) patikrinkite, ar oro filtras yra švarus.
2. Jei uždegimo žvakė nešvari, nuvalykite ją.
3. Patikrinkite, ar tarpas tarp elektrodų yra 0.5 mm / 0.020 col.

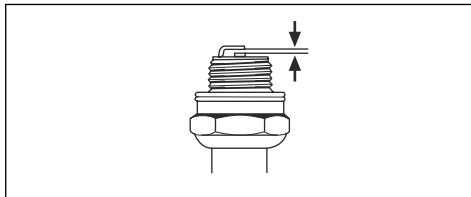

4. Keiskite uždegimo žvakę kas mėnesį ar dažniau, jei reikia.

Pjūklo grandinės galandimas

Informacija apie kreipiančiąją juostą ir pjūklo grandinę



PERSPĖJIMAS: Naudodami grandininį pjūklą arba atlikdami jo priežiūrą, mūvėkite apsaugines pirštines. Nejudanti pjūklo grandinė taip pat gali sužaloti.

Pakeiskite susidėvėjusią arba pažeistą kreipiančiąją juostą arba pjūklo grandinę Husqvarna rekomenduojamais kreipiančiosios juostos arba pjūklo grandinės deriniais. Tai būtina, norint palaikyti produkto saugumo funkcijas. Pakaitinių rekomenduojamų juostų ir grandinių derinių sąrašą rasite *Priedai psl. 69*.

- Kreipiančiosios juostos ilgis, col. / cm. Informaciją apie kreipiančiosios juostos ilgį paprastai galima rasti jos gale.

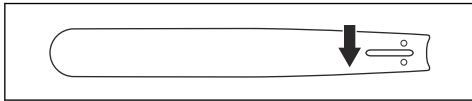

- Juostos žvaigždutės dantų skaičius (T).

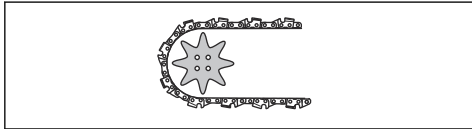

- Grandinės žingsnis, tarpai tarp pjūklo grandinės varančiųjų narelių turi atitikti tarpus tarp juostos žvaigždutės ir varančiosios žvaigždutės dantų.

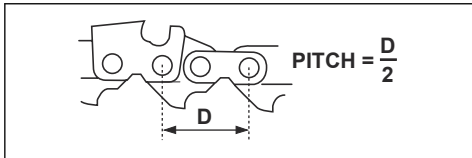

- Varančiųjų narelių skaičius Varančiųjų narelių skaičių nulemia kreipiančiosios juostos tipas.

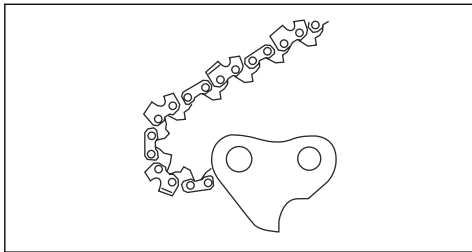

- Juostos griovelio plotis, col. / cm Kreipiančiosios juostos griovelio plotis turi būti toks pat, kaip ir grandinės varančiųjų narelių plotis.

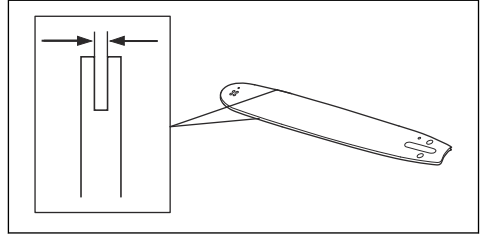

- Pjūklo grandinės tepimo skylės ir skylės grandinės įtempimui. Kreipiančioji juosta privalo tiktį gaminiui.

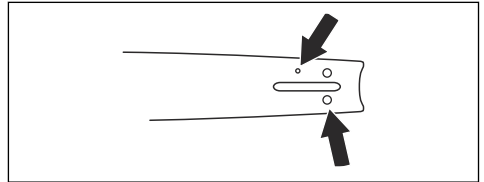

- Varantysis narelis, mm / col.

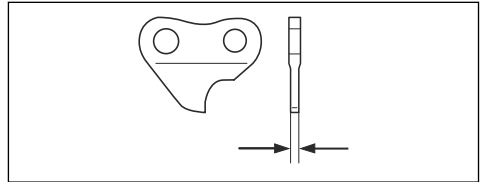

Bendra informacija apie pjoviklių palandinimą

Nenaudokite atšipusios pjūklo grandinės. Jei pjūklo grandinė atšipusi, turite labiau spausti, kad kreipiančioji juosta praeitų per medį. Jei pjūklo grandinė labai atšipusi, nebūs medienos pjuvenų, tik pjovimo dulksės.

Aštri pjūklo grandinė lengvai eina per medį, o medienos pjuvenos yra ilgos ir stambios.

Pjaunantysis dantis (A) ir gylio reguliavimo ribotuvas (B) kartu sudaro pjūklo grandinės pjaunamąją dalį, pjovimo dantuką. Aukščio skirtumas tarp šių dviejų dalių sudaro pjovimo gylį (gylio reguliavimo ribotuvo nustatymą).

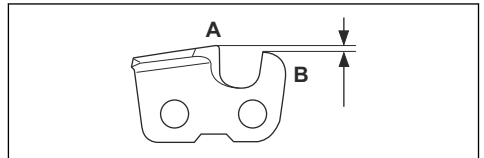

Galąsdami pjoviklį, atsižvelkite į toliau nurodytus dalykus.

- Galandimo kampas

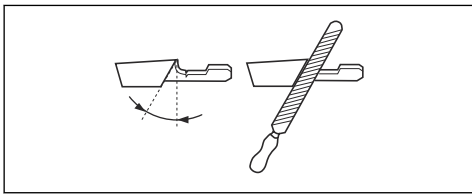

- Pjovimo kampas

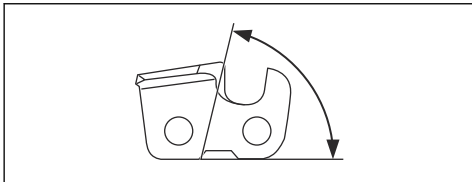

- Dildės padėtis

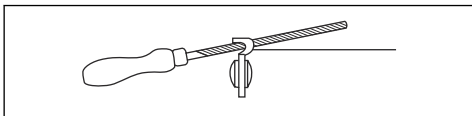

- Apvaliosios dildės skersmuo

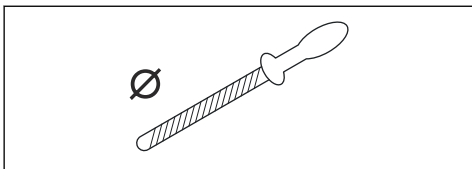

Nelengva tinkamai pagalšti pjūklo grandinės neturint tinkamos įrangos. Naudokite Husqvarna galandimo šabloną. Taip galėsite pasiekti geriausių pjovimo rezultatus, o atitransos pavojų sumažinti iki minimumo.



PERSPĖJIMAS: Atitransos jėga smarkiai padidėja, jei nesilaikote galandimo nurodymų.

Pasižymėkite: Jei reikia informacijos apie pjūklo grandinės galandimą, žr. *Pjūklo grandinės galandimas* psl. 61.

Pjovimo dantukų galandimas

1. Galąškite pjovimo dantukus naudodamiesi apvaliaja dilde ir galandimo šablonu.

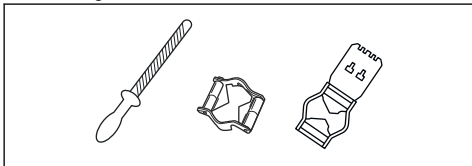

Pasižymėkite: Jei reikia informacijos, kurį galandimo šabloną Husqvarna rekomenduoja jūsų pjūklo grandinei, žr. *Šlifavimo įrenginiai ir šlifavimo kampas* psl. 69.

2. Tinkamai uždėkite galandimo šabloną ant pjovimo dantuko. Žr. kartu su galandimo šablonu pateiktą instrukciją.
3. Braukite dilde nuo vidinės pjovimo dantukų pusės link išorinės pusės. Traukdami spauskite silpniau.

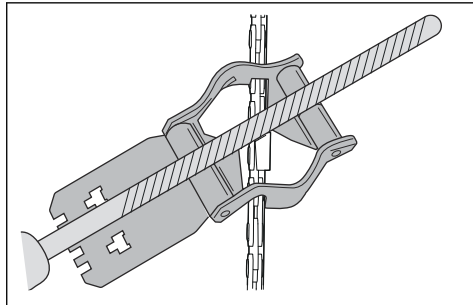

4. Pagaląškite visus pjovimo dantukus vienoje pusėje.
5. Apverskite gaminį ir pagaląškite dantukus kitoje pusėje.
6. Patikrinkite, ar visi pjovimo dantukai yra vienodo ilgio.

Bendroji informacija, kaip koreguoti gylio reguliavimo ribotuvą

Gylio reguliavimo ribotuvo nustatymas (C) mažėja, kai galandate pjovimo dantuką (A). Norint pjauti maksimaliu našumu, būtina pagalšti gylio reguliavimo ribotuvą (B), kad pjautumėte naudodami rekomenduojamą gylio reguliavimo ribotuvo nustatymą. Jei reikia instrukcijų, kaip tinkamai nustatyti pjūklo grandinės gylio reguliavimo ribotuvą, žr. *Šlifavimo įrenginiai ir šlifavimo kampas* psl. 69.

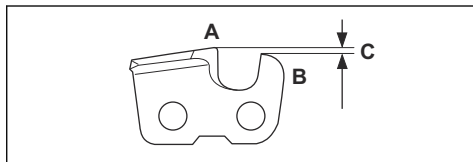

PERSPĖJIMAS: Per didelis gylio reguliavimo ribotuvo nustatymas padidina pjūklo grandinės atitransos pavojų!

Gylio reguliavimo ribotuvo nustatymas

Prieš koreguodami gylio reguliavimo ribotuvą arba galąsdami pjoviklius, žr. instrukcijas *Pjovimo dantukų*

galandimas psl. 62. Mes rekomenduojame reguliuoti ribotuvą po kas trečio pjūklo grandinės galandimo.

Mes rekomenduojame ribotuvui naudoti mūsų galandimo šabloną tam, kad būtų pasiektas tinkamas ribotuvo matmuo ir tinkamas gylio reguliavimo ritinėlio kampas.

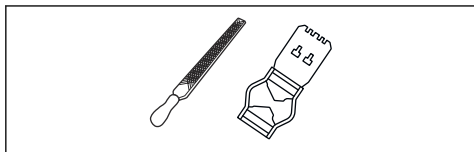

1. Plokščiaja dilde ir gylio reguliavimo ribotuvo įrankiu sureguliuokite gylio reguliavimo ribotuvą. Naudokite tik Husqvarna galandimo šabloną tam, kad būtų pasiektas tinkamas ribotuvo matmuo ir tinkamas gylio reguliavimo ritinėlio kampas.
2. Padėkite gylio reguliavimo ribotuvo įrankį ant pjūklo grandinės.

Pasižymėkite: Daugiau informacijos, kaip naudoti gylio reguliavimo ribotuvą, rasite įrankio pakuotėje.

3. Naudokite plokščiąją dildę gylio reguliavimo ribotuvo daliai, kuri išlenda pro gylio reguliavimo ribotuvo įrankio angą.

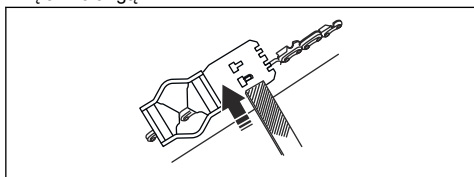

Pjūklo grandinės įtempimo reguliavimas



PERSPĖJIMAS: Netinkamai įtempta pjūklo grandinė gali nušokti nuo kreipiančiosios juostos ir rimtai arba mirtinai sužeisti.

Naudojama pjūklo grandinė pailgėja. Pjūklo grandinę reguliuokite reguliariai.

1. Atpalaiduokite juostos veržles, tvirtinančias sankabos dangtelį ir pjūklo stabdį. Naudokite veržliaraktį.

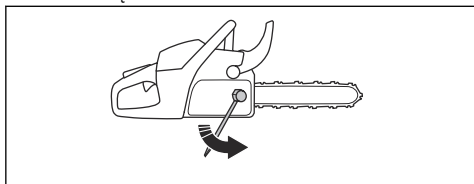

Pasižymėkite: Kai kuriuose modeliuose yra tik viena juostos veržlė.

2. Kuo tvirtčiau ranka priveržkite juostos veržles.
3. Pakelkite kreipiančiosios juostos priekį ir pasukite grandinės įtempimo varžtą. Naudokite veržliaraktį.
4. Priveržkite pjūklo grandinę, kol ji priglus prie kreipiančiosios juostos, tačiau vis tiek bus nesunkiai pajudinama.

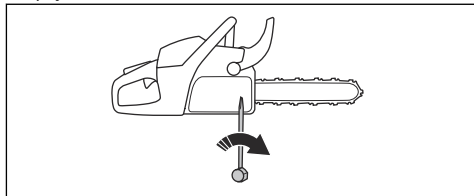

5. Priveržkite juostos veržles veržliaraktiu, tuo pačiu metu keldami kreipiančiosios juostos priekį aukštyn.
6. Patikrinkite, ar galite pjūklo grandinę rankomis laisvai sukuti aplink ir ar ji standžiai priglugusi prie kreipiančiosios juostos.

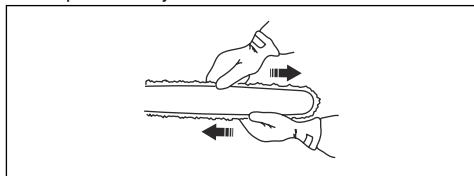

Pasižymėkite: Grandinės įtempimo varžto padėties ant savo produkto ieškokite *Gaminio apžvalga psl. 37.*

Pjovimo grandinės tepimo patikrinimas

1. Užveskite produktą ir leiskite jam veikti $\frac{3}{4}$ visų apsučių. Juostą laikykite maždaug 20 cm / 8 col. virš šviesios spalvos paviršiaus.
2. Jei pjūklo grandinės tepimas tinkamas, po 1 minutės ant paviršiaus pamatysite aiškią alyvos liniją.

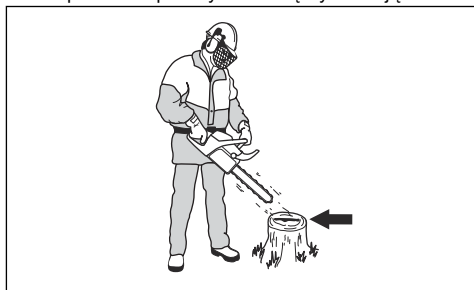

3. Jei pjūklo grandinės sutepimas veikia netinkamai, patikrinkite kreipiančiąją juostą. Instrukcijų ieškokite *Norint patikrinti kreipiančiąją juostą psl. 64.* Jei priežiūros veiksmai nepaveda, kreipkitės į techninio aptarnavimo atstovą.

Varančiosios žvaigždutės patikra

Ant sankabos būgno yra keičiama varančioji žvaigždutė.

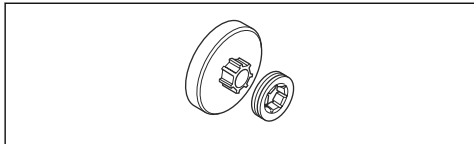

1. Įsitinkinkite, kad varančioji žvaigždutė nenusidėvėjusi. Jei reikia, pakeiskite.
2. Keisdami grandinę kiekvieną kartą pakeiskite ir varančiąją žvaigždutę.

Adatinio guolio tepimas

Pasižymėkite: Kas savaitę sutepkite adatinį guolį.

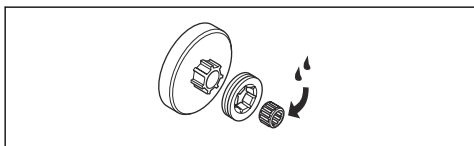

1. Pastumkite priekinę rankos apsaugą atgal, kad išjungtumėte grandinės stabdį.
2. Atlaisvinkite juostos veržles ir nuimkite sankabos dangtį.

Pasižymėkite: Kai kuriuose modeliuose yra tik viena juostos veržlė.

3. Išimkite sankabos būgną ir sutepkite adatinį guolį, naudodami tepalo švirškštą. Naudokite aukštos kokybės variklio alyvą arba guolių tepalus.

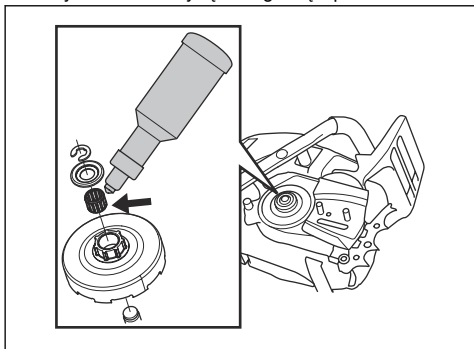

Pjovimo įrangos patikrinimas

1. Įsitinkinkite, kad kniedės ir sujungimai neįskilę ir nėra laisvų kniedžių. Jei reikia, pakeiskite.

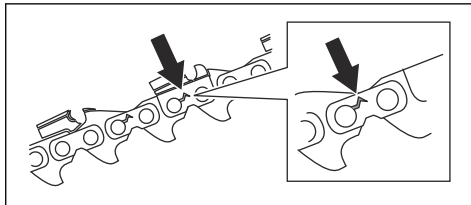

2. Įsitinkinkite, kad pjūklo grandinė lengvai sulenkiamą. Pakeiskite pjūklo grandinę, jei ji standi.
3. Palyginkite pjūklo grandinę su nauja pjūklo grandine, kad nustatytumėte, ar kniedės ir grandys nesusidėvėjusios.
4. Keiskite pjūklo grandinę, kai ilgiausia pjovimo danties dalis yra trumpesnė, nei 4 mm / 0,16 col. Taip pat pakeiskite pjūklo grandinę, jei pjovikliai įskilę.

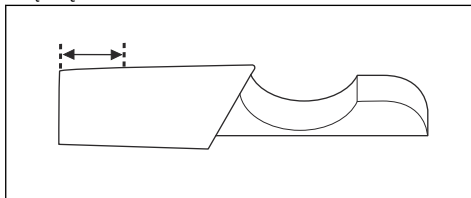

Norint patikrinti kreipiančiąją juostą

1. Įsitinkinkite, kad alyvos kanalas neužblokuotas. Jei reikia, išvalykite.

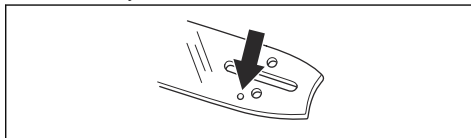

2. Patikrinkite, ar ant kreipiančiosios juostos briaunos nėra šerpetų. Dilde pašalinkite nelygumus.

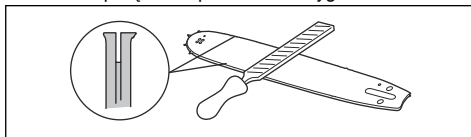

3. Išvalykite kreipiančiosios juostos griovelį.

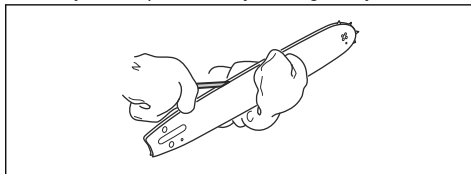

4. Apžiūrėkite, ar nesusidėvėjęs kreipiančiosios juostos griovelis. Jei reikia, pakeiskite kreipiančiąją juosta.

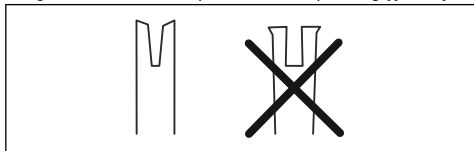

5. Patikrinkite, ar kreipiančiosios juostos galas nėra pažeistas arba labai susidėvėjęs.

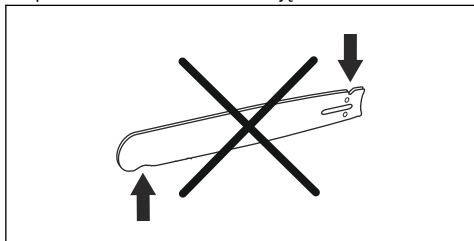

6. Patikrinkite, ar laisvai sukasi juostos žvaigždutė ir ar neužsikimšusi juostos žvaigždutės tepimo anga. Jei reikia, išvalykite ir sutepkite.

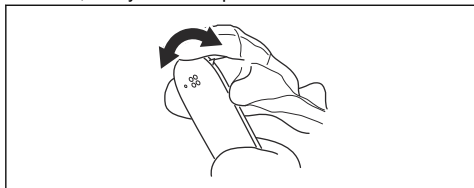

7. Kasdien apsuokite kreipiančiąją juosta, kad ji tarnautų ilgiau.

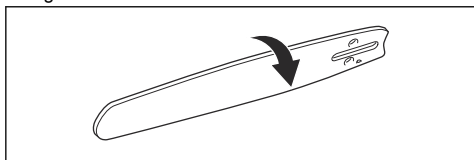

Degalų ir grandinės alyvos bakelių priežiūra

- Reguliariai ištuštinkite ir valykite degalų ir grandinės alyvos bakelius.
- Degalų filtrą keiskite kas metus arba dažniau, jei reikia.



PASTABA: Bakeliuose esantys nešvarumai sąlygoja eksploatacijos sutrikimus.

Grandinės alyvos srauto reguliavimas



PERSPĖJIMAS: Prieš reguliuodami alyvos siurbį, sustabdykite variklį.

1. Sukite alyvos siurblio reguliavimo varžtą. Naudokite atsuktuvą arba veržliaraktį.

- a) Norėdami sumažinti grandinės alyvos srautą, pasukite reguliavimo varžtą pagal laikrodžio rodyklę.
- b) Norėdami padidinti grandinės alyvos srautą, pasukite reguliavimo varžtą prieš laikrodžio rodyklę.

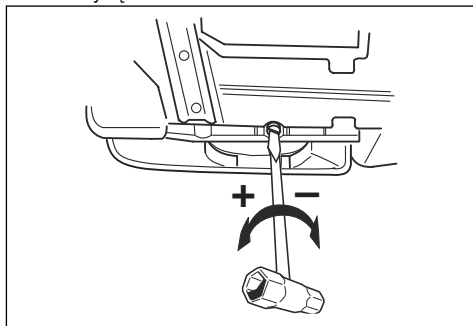

Oro valymo sistema

AirlInjection™ yra centrifuginė oro valymo sistema, pašalinanti dulkes ir nešvarumus, kol kietosios dalelės nepasiekė oro filtro. AirlInjection™ pailgina oro filtro ir variklio tarnavimo laiką.

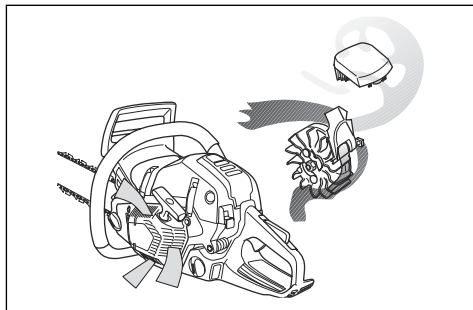

Aušinimo sistemos valymas

Aušinimo sistema užtikrina žemą variklio temperatūrą. Aušinimo sistemą sudaro oro įsiurbimo anga starteryje (A) ir oro nukreipimo plokštelė (B), strektės ant

smagračio (C), aušinimo plokštelės ant cilindro (D) ir cilindro dangtelis (E).

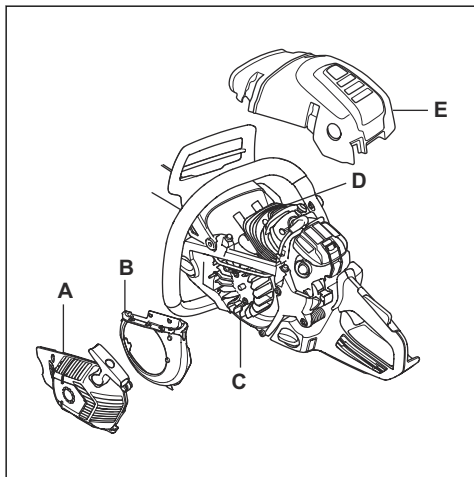

1. Kartą per savaitę ar dažniau, jei būtina, šepetėliu išvalykite aušinimo sistemą.
2. Patikrinkite, ar aušinimo sistema neužteršta ir neužsikūšusi.



PASTABA: Jei aušinimo sistema nešvari ar užsikūšusi, gaminys gali perkaisti ir dėl to sugesti.

Gedimai ir jų šalinimas

Nepavyksta užvesti variklio

Produkto dalys, kurias reikia patikrinti	Galima priežastis	Veiksmas
Starterio strektės	Starterio strektės užblokuotos.	Sureguliuokite arba pakeiskite starterio strektes.
		Nuvalykite sritį aplink strektes.
		Kreipkitės į patvirtintas techninės priežiūros dirbtuves.
Degalų bakelis	Netinkama degalų rūšis.	Ištuštinkite degalų bakelį ir pripilkite tinkamų degalų.
	Degalų bakas pripildytas grandinės alyvos.	Jei pabandėte užvesti produktą, kreipkitės į techninio aptarnavimo atstovą. Jei produkto užvesti nebandėte, ištuštinkite degalų bakelį.
Uždegimas be kibirkšties	Uždegimo žvakė nešvari arba drėgna.	Pasirūpinkite, kad degimo žvakė būtų sausa ir švari.
		Išvalykite žvakę. Įsitinkite, kad tarpas tarp elektrodų ir uždegimo žvakė teisinga ir kad naudojama tinkama uždegimo žvakė, rekomenduojamo arba atitinkamo tipo.
	Netinkamas tarpas tarp elektrodų.	

Produkto dalys, kurias reikia patikrinti	Galima priežastis	Veiksmas
Uždegimo žvakė ir cilindras	Atsileidusi uždegimo žvakė.	Priveržkite uždegimo žvakę.
	Variklis užtvindytas dėl pakartotinių bandymų užvesti su visiškai uždarytomis sklendėmis po uždegimo.	Išimkite ir nuvalykite uždegimo žvakę. Padėkite produktą ant šono, nukreipę uždegimo žvakės angą tolyn nuo savęs. 6-8 kartus patraukite starterio virvės rankeną. Sumontuokite uždegimo žvakę ir užveskite produktą. Žr. <i>Gaminio paleidimas psl. 47.</i>

Variklis užsiveda, tačiau vėl užgęsta.

Produkto dalys, kurias reikia patikrinti	Galima priežastis	Veiksmas
Degalų bakelis	Netinkama degalų rūšis.	Ištuštinkite degalų bakelį ir pripilkite tinkamų degalų.
Karbiuratorius	Laisvosios eigos greitis neteisingas.	Kreipkitės į techninio aptarnavimo atstovą.
Oro filtras	Užsikimšęs oro filtras	Išvalykite arba pakeiskite oro filtrą.
Degalų filtras	Užsikimšęs kuro filtras	Kuro filtro keitimas.

Gabenimas ir laikymas

Gabenimas ir laikymas

- Norėdami laikyti ir transportuoti gaminį ir kurą, įsitikinkite, kad jis neprateka ir neskleidžia išmetamųjų dujų. Žiežirbos arba atvira ugnis, pvz., elektriniai įrenginiai arba džiovintuvai, gali sukelti gaisrą.
- Laikydami ir transportuodami kurą visada naudokite patvirtintus kontenerius.
- Ištuštinkite degalų ir grandinės alyvos bakelius prieš transportavimą arba ilgalaikį sandėliavimą. Degalus ir grandinės alyvą išpilkite tinkamoje šalinimo vietoje.
- Naudokite produkto transportavimo apsaugą, kad išvengtumėte sužalojimų ar produkto sugadinimo. Nejudanti pjūklo grandinė taip pat gali rimtai sužaloti.
- Nuimkite uždegimo žvakės antgalį nuo uždegimo žvakės ir įjunkite grandinės stabdį.

- Gabendami saugiai pritvirtinkite įrenginį.

Įrenginio paruošimas ilgalaikiam sandėliavimui

- Išmontuokite ir nuvalykite pjūklo grandinę ir kreipiančiosios juostos griovelį.



PASTABA: Nevaloma pjūklo grandinė ir kreipianti juosta gali sustandėti arba užstrigti.

- Uždėkite transportavimo apsaugą.
- Nuvalykite įrenginį. Instrukcijų ieškokite *Priežiūros grafikas psl. 56.*
- Atlikite pilną produkto techninį aptarnavimą.

Techniniai duomenys

Techniniai duomenys

	Husqvarna 565	Husqvarna 572 XP	Husqvarna 572 XPG
Variklis			
Cilindro darbinis tūris, cm ³	70,6	70,6	70,6
Greitis tuščiaja eiga, aps./min	2700	2700	2700
Maks. variklio galia pagal ISO 8893, kW / AG esant aps./min.	3,7/5,0 @ 9300	4,3/5,8 @ 9900	4,3/5,8 @ 9900
Uždegimo sistema⁵			
Degimo žvakė	NGK BPMR7A	NGK BPMR7A	NGK BPMR7A
Tarpas tarp elektrodų, mm	0,5	0,5	0,5
Degalų / tepimo sistema			
Degalų bakelio talpa, litrai/cm ³	0,71/710	0,71/710	0,71/710
Alyvos bakelio talpa, litrai/cm ³	0,35/350	0,35/350	0,35/350
Alyvos siurblio tipas	Reguliuojamas	Reguliuojamas	Reguliuojamas
Svoris			
Svoris, kg	6,5	6,6	6,8
Skleidžiamas triukšmas⁶			
Garso galios lygis, matuojamas dB (A)	117	118	118
Garso galios lygis, garantuojamas L _{WA} dB (A)	119	120	120
Garso lygiai⁷			
Ekvivalentiškas garso slėgio lygis ties dirbančiojo ausimis, dB (A)	105	107	107
Vibracijos lygiai, a_{hveq}⁸			
Priekinė rankena, m/sek. ²	5,2	5,0	5,0

⁵ Visada naudokite rekomenduojamo tipo žvakes! Netinkamo tipo žvakė gali smarkiai sugadinti stūmoklį ir cilindrą.

⁶ Triukšmo emisija į aplinką išmatuota kaip garso stiprumas (LWA) pagal EB direktyvą 2000/14/EB.

⁷ Pagal ISO 22868 ekvivalentiškas garso slėgio lygis apskaičiuojamas kaip skirtingų garso slėgio lygių įvairiomis darbo sąlygomis dinaminės svertinės energijos suma. Tipiška ekvivalentiško garso slėgio lygio statistinė sklaida turi standartinį 1 dB (A) nuokrypį.

⁸ Pagal ISO 22867 ekvivalentiškas vibracijos lygis apskaičiuojamas kaip vibracijos lygių įvairiomis darbo sąlygomis dinaminės svertinės energijos suma. Pateiktuose atitinkamo vibracijos lygio duomenyse yra 1 m/s² tipiška statistinė sklaida (standartinis nuokrypis).

	Husqvarna 565	Husqvarna 572 XP	Husqvarna 572 XPG
Galinė rankena, m/sek. ²	5,3	4,1	4,1
Pjūklo grandinė / kreipiančioji juosta			
Varančiosios žvaigždutės tipas / dantų skaičius	Rim/7	Rim/7	Rim/7
Grandinės greitis esant 133 % maks. galimos variklio galios (m/sek.)	27,5	29,3	29,3

Priedai

Rekomenduojami pjovimo įrenginiai

Grandinių pjūklų modeliai Husqvarna 565, 572 XP, 572 XPG įvertinti pagal EN ISO 11681-1:2011 (Darbui miške skirta įranga – grandinių pjūklų saugos reikalavimai ir bandymai) ir atitinka saugos reikalavimus, naudojant toliau nurodytus kreipiamosios juostos ir pjūklo grandinės derinius.

Atatranka ir pjovimo juostos antgalio spindulys

Pjovimo juostos antgalio-žvaigždutės spindulį lemia dantų skaičius (pvz., 10T). Kietos pjovimo kreipiamosios juostos antgalio spindulys atitinka savo paties dydį. Su nurodyto ilgio pjovimo juostomis galite naudoti mažesnio, nei nurodyta, spindulio antgalį.

Kreipiančioji juosta				Pjūklo grandinė	
Ilgis, col./cm	Žingsnis, col./mm	Plotis, col./mm	Maks. antgalio spindulys	Tipas	Ilgis, varantieji nareliai (vnt.)
15/38	3/8 / 9,52	0,058/1,5	11 T	Husqvarna H42	56
16/41				Husqvarna C85	60
18/46			34 mm		68
20/50					72
24/61			84		
28/71			92		
15/38	0,050 / 1,3	0,050 / 1,3	11 T	Husqvarna C83	56
16/41					60
18/46			34 mm	68	
20/50				72	
24/61			84		
28/71			92		



Naudingasis pjovimo ilgis paprastai yra 1 coliu trumpesnis už vardinį kreipiančiosios juostos ilgį.

Šlifavimo įrenginiai ir šlifavimo kampas

Naudojant „Husqvarna“ matuoklį galima pasirinkti reikiamą šlifavimo kampą. Be to, „Husqvarna“ matuoklį

rekomenduojama naudoti ir grandinei galąsti. Toliau lentelėje išvardyti dalių numeriai.

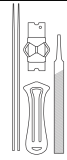
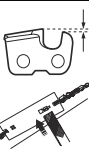
Jeigu tiksliai nežinote, kokia yra jūsų turimo grandininio pjūklo pjovimo grandinė, papildomos informacijos ieškokite interneto svetainėje www.husqvarna.com.

					
H42	7/32 col. / 5,5 mm	505 69 81-30	0,025 col. / 0,65 mm	25°	55°
C85/C83		586 93 85-01		30°	60°

EB atitikties deklaracija

EB atitikties deklaracija

Husqvarna AB, SE-561 82 Huskvarna, Sweden, tel: +46-36-146500, savo atsakomybe patvirtina, kad miškininkystės darbams skirti grandininiai pjūklai Husqvarna, 565, 572 XP ir 572 XPG nuo 2017 serijos numerių (metai yra aiškiai nurodyti ant plokštelės, kurioje įvardytas tipas ir serijos numeris), atitinka šių TARYBOS DIREKTYVŲ reikalavimus:

- 2006 m. gegužės 17 d. įrengimų direktyvos **2006/42/EB**.
- 2014 m. vasario 26 d. direktyva **2014/30/ES** dėl elektromagnetinio suderinamumo.
- 2000 m. gegužės 8 d. direktyvos **2000/14/EB** dėl į aplinką skleidžiamo triukšmo.
- 2011 m. birželio 8 d. Direktyvos **2011/65/ES** dėl tam tikrų pavojingų medžiagų naudojimo elektros ir elektroninėje įrangoje apribojimo.

Pritaikyti tokie standartai: EN ISO 12100:2010, EN ISO 14982:2009, EN ISO 11681-1:2011, EN 50581:2012.

Notifikuotoji įstaiga: **0404, RISE SMP Svensk Maskinprovning AB**, Box 7035, SE-750 07 Uppsala, Sweden atliko EB tipo patikrą pagal Mašinų direktyvos (2006/42/EB) 12 straipsnio 3b punktą. EB tipo patikros sertifikato numeris pagal VI priedą: **0404/17/2475** – 565, 572 XP ir 572 XPG.

Be to, 0404, RISE SMP Svensk Maskinprovning AB, Box 7035, SE-750 07 Uppsala, Sweden, patvirtino susitarimą priedu V tarybos direktyvai 2000 m. gegužės 8 d. dėl triukšmo emisijos į aplinką 2000/14/EB. Sertifikatai numeruojami taip: **01/161/110** - 565, **01/161/109** - 572 XP ir 572 XPG.

Daugiau informacijos apie triukšmo emisiją žr. skyriuje „Techniniai duomenys psl. 68“.

Pristatytas benzininis grandininis pjūklas atitinka EB tipo kontrolę praėjusį pavyzdį.

Huskvarna, 22 May 2017



Per Gustafsson, plėtros vadovas (igaliotasis „Husqvarna AB“ atstovas, atsakingas už techninę dokumentaciją).

Saturs

Ievads.....	72	Problēmu novēršana.....	101
Drošība.....	74	Pārvadāšana un uzglabāšana.....	102
Montāža.....	79	Tehniskie dati.....	103
Lietošana.....	80	Piederumi.....	104
Apkope.....	91	EK atbilstības deklarācija.....	106

Ievads

Izstrādājuma apraksts

Husqvarna 565, 572 XP, 572 XPG ir ķēdes zāgu modeļi ar iekšdedzes dzinēju.

Mēs nepārtraukti strādājam, lai uzlabotu jūsu drošību un efektivitāti, darbojoties ar šo ierīci. Lai iegūtu plašāku informāciju, sazinieties ar apkopes sniedzēju.

Paredzētā lietošana

Šis izstrādājums ir paredzēts zāģēšanai kokā.

Piezīme: Šī ķēdes zāģa lietošanu var ierobežot valsts normatīvie akti.

Izstrādājuma pārskats

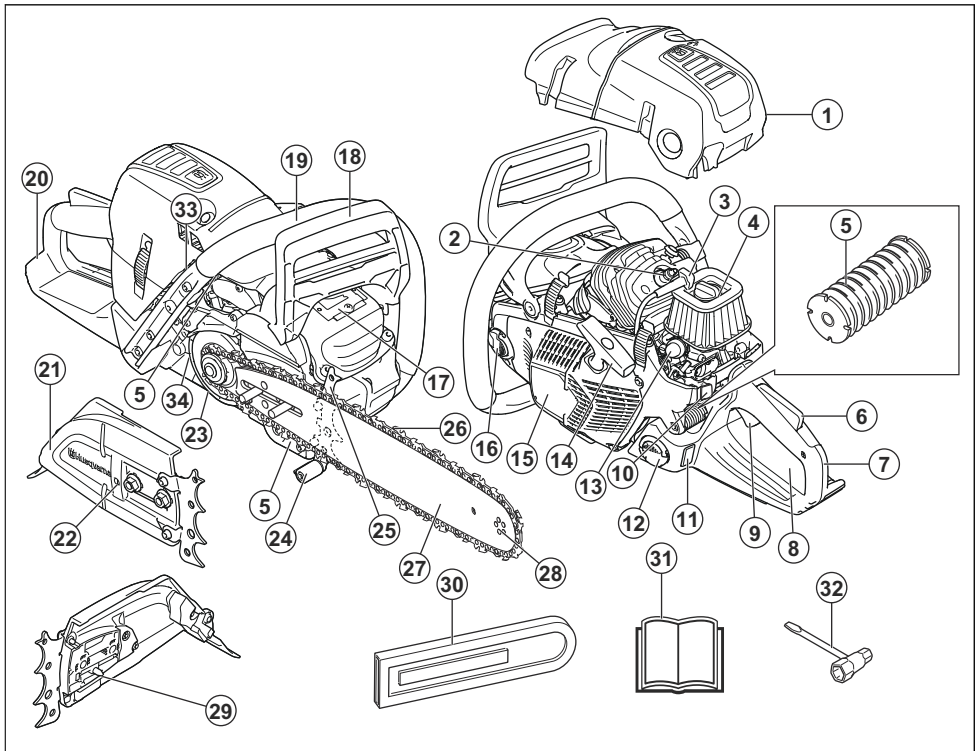

1. Cilindra pārsegs
2. Aizdedzes svece

3. Aizdedzes sveces uzgalis
4. Gaisa filtrs

5. Vibrāciju samazināšanas sistēma, 3 bloki
6. Droseles mēlītes bloķētājs
7. Aizmugurējais rokturis
8. Informācijas un brīdinājuma uzlīme
9. Droseles mēlīte
10. Iedarbināšanas/apturēšanas slēdzis
11. Degvielas līmeņa lodziņš
12. Degvielas tvertne
13. Gaisa izspiešanas pūslītis
14. Startera auklas rokturis
15. Startera korpus
16. Ķēdes eļļas tvertne
17. Trokšņa slāpētājs
18. Ķēdes bremze un priekšējais roku aizsargs
19. Priekšējais rokturis
20. Labās rokas aizsargs
21. Sajūga vāks
22. Ķēdes spriegošanas skrūve
23. Eļļas sūkņa regulēšanas skrūve
24. Ķēdes uztvērējs
25. Balsta zobs
26. Zāģa ķēde
27. Virzītājsliede
28. Slīdes iemavas zobrats
29. Ķēdes regulēšanas tapa
30. Transportēšanas aizsargs
31. Lietošanas rokasgrāmata
32. Kombinētā uzgriežņu atslēga
33. Apsildāmo rokturu slēdzis (572 XPG)
34. Bremžu stīpa

emisijas dati ir atrodami uz izstrādājuma etiķetes un sadaļā *Tehniskie dati lpp. 103*.



Ķēdes bremze; ir aktivizēta (pa labi). Ķēdes bremze; nav aktivizēta (pa kreisi).



Spiediena samazināšanas vārsts.



Gaisa vārsts.



Gaisa izspiešanas pūslītis.



Eļļas sūkņa regulēšana.



Degviela.



Ķēdes eļļa.



Ja uz izstrādājuma ir šis simbols, tas ir aprikots ar apsildāmiem rokturiem.



Darbiniet izstrādājumu ar abām rokām.



Nedarbiniet izstrādājumu, turot to ar vienu roku.



Neļaujiet vadotnes uzmaiņai pieskarties citiem priekšmetiem.



Brīdinājums! Kad virzītājsliedes gals pieskaras kādam priekšmetam, var rasties atsitiens. Šāds atsitiens izraisa strauju reakciju, kas virza vadotni uz augšu un operatora virzienā. Var rasties nopietnas traumas.

Simboli uz izstrādājuma



Esiet uzmanīgs un lietojiet izstrādājumu pareizi. Šis izstrādājums var izraisīt smagas vai nāvējošas traumas operatoram vai citām personām.



Uzmanīgi izlasiet šo lietotāja rokasgrāmatu un pirms iekārtas lietošanas pārliecinieties, vai izprotat norādījumus.



Vienmēr lietojiet apstiprinātu aizsargķiveri, kā arī apstiprinātus dzirdes un redzes aizsarglīdzekļus.



Šis izstrādājums atbilst spēkā esošajām EK direktīvām.



Trokšņa izplūde vidē atbilstoši Eiropas Direktīvai 2000/14/EK un Jaundienvēlvas tiesību aktiem "Darba vidē aizsardzības (trokšņa kontroles) regula (2017)". Trokšņa

Datu plāksnītē ir norādīts sērijas numurs. **yyyy** norāda ražošanas gadu un **ww** — ražošanas nedēļu.

Piezīme: Pārējie uz produkta norādītie simboli/norādes atbilst noteiktu valstu sertifikācijas prasībām.

Euro V emisija



BRĪDINĀJUMS: Motora atvēršana anulē šī ķēdes zāģa ES tipa apstiprinājumu.

Drošība

Drošības definīcijas

Brīdinājumi, norādes "Uzmanību!" un piezīmes tiek izmantotas, lai izceltu īpaši svarīgas lietotāja rokasgrāmatas daļas.



BRĪDINĀJUMS: Tiek izmantota tad, ja rokasgrāmatā sniegto instrukciju neievērošanas dēļ operatoram vai blakus esošajām personām draud traumu vai nāves risks.



IEVĒROJIET: Tiek izmantota tad, ja rokasgrāmatā sniegto instrukciju neievērošanas dēļ rodas izstrādājuma, citu materiālu vai blakus esošās teritorijas bojājuma risks.

Piezīme: Tiek izmantota, lai sniegtu plašāku informāciju, kas nepieciešama attiecīgajā situācijā.

Vispārīgi norādījumi par drošību



BRĪDINĀJUMS: Pirms sākat lietot izstrādājumu, izlasiet tālāk izklāstītās brīdinājuma instrukcijas.

- Ķēdes zāģis var būt bīstams darba rīks, ja to lieto neuzmanīgi vai nepareizi — var rasties nopietnas traumas vai iestāties nāve. Tādēļ ir ļoti svarīgi izlasīt un izprast šo lietotāja rokasgrāmatu.
- Nekādā gadījumā bez ražotāja atļaujas nedrīkst mainīt šī izstrādājuma konstrukciju. Nelietojiet ķēdes zāģi, ko varētu būt pārveidojušas citas personas, un izmantojiet tikai šim piederumam ieteiktos piederumus. Neatļautas izmaiņas un/vai neatļauti piederumi var radīt smagas vai nāvējošas traumas izstrādājuma lietotājam un citiem.
- Trokšņa slāpētāja iekšpusē ir ķīmikālijas, kas var būt kancerogēnas. Ja trokšņa slāpētājs ir bojāts, izvairieties no tieša kontakta ar šīm vielām.
- Ilgstoša dzinēja izplūdes gāzu, ķēdes eļļas garaiņu un zāģu skaidu putekļu ieelpošana var apdraudēt veselību.
- Šis izstrādājums darbības laikā rada elektromagnētisko lauku. Noteiktos apstākļos šis

lauks var traucēt aktīvā vai pasīvā medicīniskā implantāta darbību. Lai samazinātu risku nokļūt apstākļos, kad var tikt gūtas smagas vai letālas traumas, mēs iesakām personām, kurām ir medicīniskie implantāti, pirms šī izstrādājuma lietošanas konsultēties ar savu ārstu un medicīniskā implantāta ražotāju.

- Šajā lietotāja rokasgrāmatā ietvertā informācija neaizstāj profesionālas prasmes un pieredzi. Ja rodas situācija, kurā nejutaties droši, pārtrauciet darbu un konsultējieties ar speciālistu. Sazinieties ar apkopes sniedzēju, kas nodrošina apkopi, vai ar pieredzējušu ķēdes zāģu lietotāju. Nekad nedarīet neko, par ko neesat pārliecināts!

Norādījumi par drošu darbu



BRĪDINĀJUMS: Pirms sākat lietot izstrādājumu, izlasiet tālāk izklāstītās brīdinājuma instrukcijas.

- Pirms šī izstrādājuma lietošanas ir jāizprot atsietna iedarbība un jāzina, kā no tā izvairīties. Norādījumus skatiet šeit: *Informācija par atsietnu lpp. 82.*
- Nekad nelietojiet bojātu izstrādājumu.
- Nekādā gadījumā nelietojiet izstrādājumu, ja tam ir redzami aizdedzes sveces uzgaļa un aizdedzes vada bojājumi. Iespējams dzirkstēju rašanās risks, kas var izraisīt ugunsgrēku.
- Nekādā gadījumā neizmantojiet izstrādājumu, ja esat noguris, lietojis alkoholu, vielas vai medikamentus, kas var ietekmēt redzi, modrību, koordināciju vai spriestspēju.
- Neizmantojiet izstrādājumu sliktos laikapstākļos, piemēram, biežā miglā, stiprā lietū, spēcīgā vējā, lielā aukstumā utt. Darbs sliktos laikapstākļos ir nogurdinošs, un bieži rada papildu traumu riskus, piemēram, ar ledu klāta zeme, neprognozējams koku krišanas virziens, utt.
- Nekādā gadījumā nedarbiniet ķēdes zāģi, ja virzītājsliede, zāģa ķēde un visi vāki nav pareizi piestiprināti. Norādījumus skatiet šeit: *Montāža lpp. 79.* Ja izstrādājumam nav piestiprināta sliede un

zāga ķēde, sajūgs var kļūt valīgs un izraisīt nopietnas traumas.

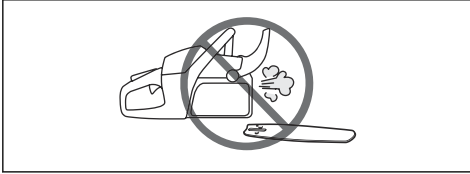

- Nekādā gadījumā nedarbiniet izstrādājumu iekšstelpās. Ieelpotas izplūdes gāzes var būt bīstamas.
- Dzinēja izplūdes gāzes ir karstas, un tajās var būt dzirksteles, kas var izraisīt ugunsgrēku. Nekādā gadījumā nelietojiet izstrādājumu ugunsnedrošu materiālu tuvumā.
- Pievērsiet uzmanību apkārtējai videi un pārliecinieties, vai cilvēki vai dzīvnieki nevar nokļūt izstrādājuma tuvumā vai ietekmēt jūsu kontroli pār izstrādājumu.
- Nekad neļaujiet bērniem lietot šo izstrādājumu vai uzturēties tā tuvumā. Tā kā šis izstrādājums ir aprīkots ar iedarbināšanas/apturēšanas slēdzi ar atsperes mehānismu, kas atrodas uz startera roktura un to var iedarbināt ar neliela ātruma un spēka kustību, arī mazi bērni noteiktos apstākļos var pielikt pietiekamu spēku, lai iedarbinātu izstrādājumu. Tas var radīt smagu traumu. Tāpēc gadījumos, kad izstrādājums netiek pieskatīts, noņemiet aizdedzes sveces uzmavu.
- Lai pilnībā saglabātu kontroli pār izstrādājumu, ir nepieciešama stabila stāja. Nekādā gadījumā nestrādājiet, stāvot uz kāpnēm, kokā vai citā vietā, kur nevarat nostāties uz stabilas virsmas.

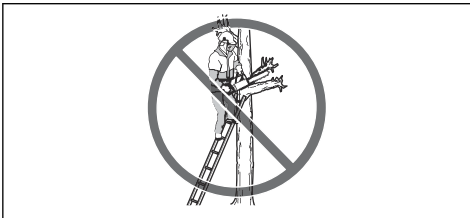

- Neuzmanība var izraisīt atsitieni, ja slīdes atsitiena riska zona nejauši pieskarsies zaram, tuvumā esošam kokam vai citam objektam.

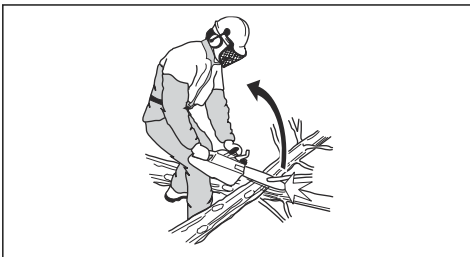

- Nekādā gadījumā neizmantojiet izstrādājumu, turot to vienā rokā. Šo izstrādājumu nevar droši kontrolēt, turot vienā rokā.
- Vienmēr turiet izstrādājumu ar abām rokām. Ar labo roku turiet aizmugures rokturi, bet ar kreiso roku - priekšējo rokturi. Šo satvērienu ir jāizmanto visiem lietotājiem - gan ar labo vadošo roku, gan ar kreiso. Ar īkšķiem un pirkstiem stingri satveriet rokturus. Šāds satvēriens samazinās atsitiena risku un uzlabos izstrādājuma vadāmību. Neatļaidiet rokturus!

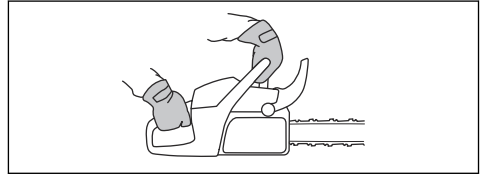

- Nekādā gadījumā nelietojiet izstrādājumu virs plecu augstuma.



- Nelietojiet ķēdes zāģi apstākļos, kuros negadījuma situācijā nav pieejama palīdzība.
- Pirms izstrādājuma pārvietošanas izslēdziet dzinēju un ar ķēdes bremzi nofiksējiet zāģa ķēdi. Turiet izstrādājumu tā, lai vadotne un zāģa ķēde būtu vērsta uz aizmuguri. Pirms izstrādājuma transportēšanas vai pārvietošanas uzlieciet vadotnei transportēšanas aizsargu.
- Ja noliekat izstrādājumu uz zemes, nobloķējiet zāģa ķēdi ar ķēdes bremzi un paturiet izstrādājumu savā redzes lokā. Ja ir paredzams izstrādājuma darba pārtraukums, izslēdziet dzinēju.
- Dažkārt skaidas iestrēgst sajūga vākā un izraisa zāģa ķēdes sastrēgumu. Pirms zāles griešanas vienmēr apturiet motoru.
- Motora darbināšana slēgtā vai slikti vēdinātā telpā var radīt letālu iznākumu saindēšanās ar oglekļa monoksīdu dēļ.
- Motora izplūdes gāzes ir karstas, un tajās var būt dzirksteles, kas var izraisīt ugunsgrēku. Nelietojiet izstrādājumu telpās vai ugunsnedrošu materiālu tuvumā.
- Izmantojiet ķēdes bremzi kā stāvbremzi, kad iedarbināt izstrādājumu vai pārvietojaties nelielā attālumā. Vienmēr turiet ķēdes zāģi, satverot priekšējo rokturi. Tas samazina risku ar ķēdes zāģi savainot jūs vai tuvumā esošas personas.
- Personām ar asinsrites traucējumiem pārmērīga atrašanās vibrācijas ietekmē var negatīvi ietekmēt asinsriti vai nervu sistēmu. Ja jūtat pārmērīgas

vibrāciju ietekmes simptomus, apmeklējiet ārstu. Simptomi var būt tirpšana, nejutīgums, nieze, sāpes, bezspēks, kā arī ādas krāsas vai stāvokļa izmaiņas. Šie simptomi parasti ir novērojami pirkstos, rokās vai locītavās. Aukstumā šie simptomi var būt izteiktāki.

- Nav iespējams paredzēt visas iespējamās situācijas, kas var rasties, kad izmantojat izstrādājumu. Vienmēr esiet piesardzīgs un izmantojiet veselolo saprātu. Izvairieties no situācijām, kurās nejutāties īsti pārliecināts par notiekošo vai veicamajām darbībām. Ja pēc šo norādījumu izlasīšanas joprojām šaubāties par notiekošo vai veicamajām darbībām, pirms turpmākas rīcības konsultējieties ar kādu ekspertu. Ja jums ir jautājumi par izstrādājuma lietošanu, sazinieties ar izplatītāju vai Husqvarna. Mēs labprāt sniegsim jums padomus, kā arī palīdzēsīm lietot izstrādājumu efektīvi un droši. Ja iespējams, apmeklējiet ķēdes zāģa lietošanas apmācību. Jūsu dīleris, mežkopju skola vai tuvākā bibliotēka var sniegt ziņas par pieejamajiem izglītības materiāliem un kursiem.

- Izmantojiet apstiprinātus dzirdes aizsarglīdzekļus. Ilgstoša uzturēšanās troksnī var radīt neatgriezeniskus dzirdes bojājumus.
- Lai samazinātu lidojošu priekšmetu radītu traumu risku, lietojiet aizsargbrilles vai sejas vizieri. Ķēdes zāģis var ar lielu spēku izmest, piemēram, zāģu skaidas, mazus koka gabaliņus u. c. priekšmetus. Tas var izraisīt nopietnas traumas, sevišķi acu traumas.
- Lietojiet cimdus, kas aizsargā no zāģa ķēdes.
- Lietojiet darba bikses, kas aizsargā no zāģa ķēdes.
- Lietojiet darba apavus, kas aizsargā no zāģa ķēdes, ar tērauda purngaliem un neslidošām zolēm.
- Vienmēr jābūt pieejamam pirmās palīdzības komplektam.
- Dzirksteļu risks. Lai nepieļautu meža ugunsgrēka risku, turiet tuvumā ugunsdzēsamo aparātu un lāpstu.

Izstrādājuma drošības ierīces



BRĪDINĀJUMS: Pirms sākat lietot izstrādājumu, izlasiet tālāk izklāstītās brīdinājuma instrukcijas.

- Nelietojiet izstrādājumu ar bojātām drošības ierīcēm.
- Regulāri pārbaudiet drošības ierīces. Sk. *Izstrādājuma drošības ierīču apkope un pārbaudes lpp. 92.*
- Ja drošības ierīces ir bojātas, sazinieties ar vietējo Husqvarna apkopes sniedzēju.

Ķēdes bremze un priekšējais roku aizsargs

Izstrādājumam ir ķēdes bremze, kas aptur zāģa ķēdi atsitiena gadījumā. Ķēdes bremze samazina negadījumu risku, bet tos varat novērst tikai lietotājs.

Ķēdes bremzi (A) aktivizē vai nu manuāli ar kreiso roku vai automātiski ar inerces mehānismu. Pārvietojiet priekšējo roku aizsargu (B) uz priekšu, lai manuāli aktivizētu ķēdes bremzi.

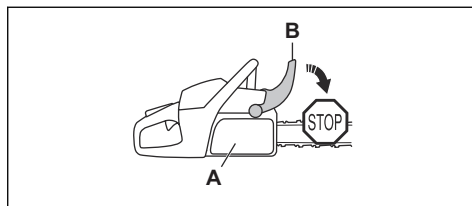

Pārvietojiet priekšējo roku aizsargu uz aizmuguri, lai deaktivizētu ķēdes bremzi.

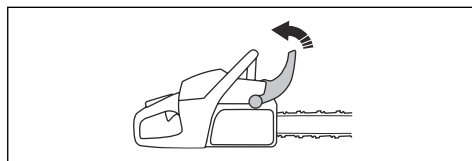

Individuālie aizsarglīdzekļi



BRĪDINĀJUMS: Pirms sākat lietot izstrādājumu, izlasiet tālāk izklāstītās brīdinājuma instrukcijas.



- Vairākums ar ķēdes zāģi saistīto negadījumu notiek, ja zāģa ķēde saskaras ar lietotāju. Darba laikā ir jāizmanto individuālais aizsargaprīkojums. Individuālais drošības aprīkojums negarantē pilnīgu aizsardzību pret traumām, bet tas samazina traumu smagumu, ja notiek negadījums. Lai iegūtu ieteikumus par izmantojamo aprīkojumu, sazinieties ar vietējo apkopes sniedzēju.
- Apģērbam jābūt pieguļošam, bet tas nedrīkst ierobežot kustības. Regulāri pārbaudiet individuālo aizsargaprīkojuma stāvokli.
- Izmantojiet apstiprinātu aizsargķiveri.

Droseles mēlītes bloķētājs

Droseles mēlītes bloķētājs novērš nejašu droseles mēlītes darbību. Ja ar roku satver rokturi un nospiež droseles mēlītes bloķētāju (A), tiek atbrīvota droseles mēlīte (B). Ja rokturi atlaiž, droseles mēlīte un droseles mēlītes bloķēšanas mehānisms ieņem sākotnējo stāvokli. Šī funkcija nodrošina droseles mēlītes bloķēšanu brīvgaitas režīmā.

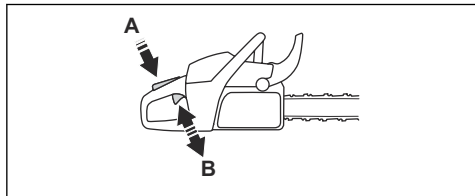

Kēdes uztvērējs

Kēdes uztvērējs uztver zāga ķēdi, ja tā pārtrūkst vai kļūst vaļīga. Pareizs zāga ķēdes spriegojums un pareizi veikta zāga ķēdes un virzītājsliedes apkope samazina nelaimes gadījumu risku.

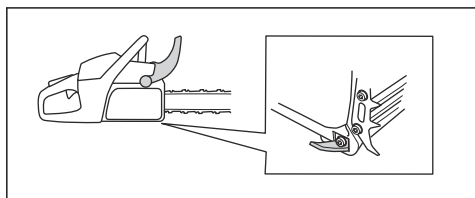

Labās rokas aizsargs

Labās rokas aizsargs aizsargā plaukstu, ko novieto uz aizmugurējā roktura. Labās rokas aizsargs nodrošina aizsardzību gadījumā, ja zāga ķēde salūzt vai novirzās. Labās rokas aizsargs nodrošina arī aizsardzību pret zariem.

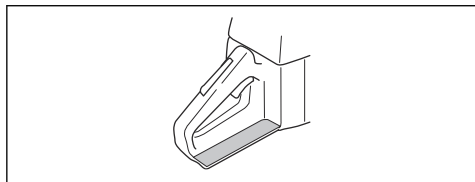

Vibrāciju samazināšanas sistēma

Vibrāciju slāpēšanas sistēma samazina rokturu vibrāciju. Vibrāciju slāpēšanas bloki darbojas kā atdalītāji starp ķēdes zāga korpusu un roktura bloku.

Informāciju par to, kur konkrētajā ķēdes zāgī atrodas vibrāciju slāpēšanas sistēma, skatiet šeit: *Izstrādājuma pārskats lpp. 72.*

Iedarbināšanas/apturēšanas slēdzis

Lai izslēgtu motoru, izmantojiet iedarbināšanas/apturēšanas slēdzi.

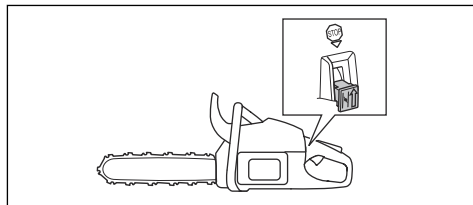

BRĪDINĀJUMS: Iedarbināšanas/apturēšanas slēdzis automātiski atgriežas sākotnējā stāvoklī. Lai nepieļautu nejašu iedarbināšanu, izņemiet aizdedzes sveces uzgali no aizdedzes sveces, kad veicat izstrādājuma montāžu vai apkopi.

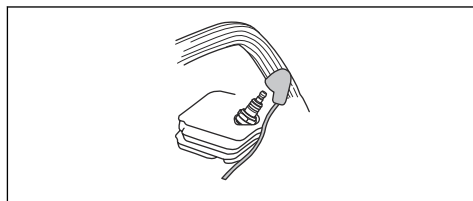

Trokšņa slāpētājs



BRĪDINĀJUMS: Slāpētājs lietošanas laikā, pēc tās un brīvgaitas režīmā ļoti sakarst. Pastāv aizdegšanās risks, it īpaši tad, ja ķēdes zāgīs tiek lietots uzliesmojošu materiālu un/vai izgarojumu tuvumā.



BRĪDINĀJUMS: Nelietojiet ķēdes zāgi bez trokšņa slāpētāja vai ar bojātu trokšņa slāpētāju. Bojāts trokšņa slāpētājs var paaugstināt trokšņa līmeni un aizdegšanās risku. Turiet tuvumā ugunsdzēsamos līdzekļus. Neizmantojiet izstrādājumu, ja ir bojāts dzirksteļu aizturēšanas siets vai tā nav vispār, ja jūsu reģionā dzirksteļu aizturēšanas siets ir jāizmanto.

Slāpētājs maksimāli mazina troksni un novirza dzinēja izplūdes gāzes prom no operatora. Reģionos, kur valda silts un sauss klimats, paaugstinās aizdegšanās risks.

Ievērojiet vietējos noteikumus un norādījumus par apkopi.

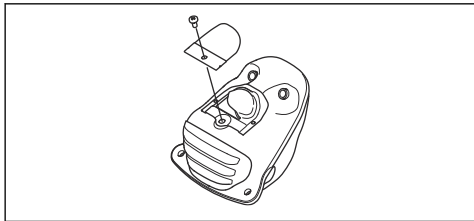

Drošības norādījumi, rīkojoties ar degvielu



BRĪDINĀJUMS: Pirms sākat lietot izstrādājumu, izlasiet tālāk izklāstītās brīdinājuma instrukcijas.

- Degvielas (benzīna un divtaktu dzinēja eļļas) uzpildes vai jaukšanas laikā nodrošiniet pietiekamu ventilāciju.
- Degviela un degvielas tvaiki ir viegli uzliesmojoši un var radīt nopietnas traumas gan ieelpojot, gan saskarē ar ādu. Tāpēc rīkojieties ar degvielu uzmanīgi un nodrošiniet pietiekamu ventilāciju.
- Esiet uzmanīgs, rīkojoties ar degvielu un ķēdes eļļu. Ņemiet vērā aizdegšanās, eksplozijas un saindēšanās risku.
- Degvielas tuvumā nesmēķējiet un nenovietojiet nekādus karstus priekšmetus.
- Pirms degvielas uzpildīšanas izslēdziet motoru un ļaujiet tam dažas minūtes atdzist.
- Atveriet degvielas tvertnes vāku lēnām, lai iespējamais spiediens tiktu samazināts lēni.
- Pēc degvielas uzpildīšanas rūpīgi noslēdziet degvielas tvertnes vāku.
- Nekad nemēģiniet uzpildīt mašīnu ar degvielu motora darba laikā.
- Pirms iedarbināšanas obligāti pārvietojiet ķēdes zāģi vismaz 3 m (10 pēdu) attālumā no degvielas uzpildīšanas vietas un avota.

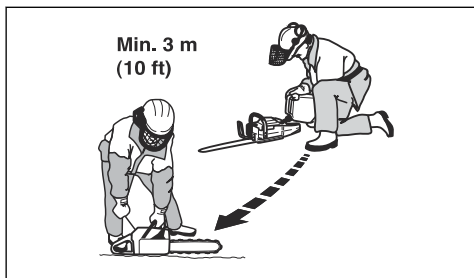

Pēc uzpildes nekādā gadījumā neiedarbiniet izstrādājumu tālāk norādītajās situācijās.

- Ja uz izstrādājuma izlijuši degviela vai ķēdes eļļa. Saslaukiet izlijušo degvielu un ļaujiet tās atlikumiem izgarot.
- Ja esat aplējis sevi vai apģērbu ar degvielu. Pārgērbieties un nomazgājiet tās ķermeņa daļas, kas bijušas saskarē ar degvielu. Izmantojiet ziepes un ūdeni.
- Ja no izstrādājuma noplūst degviela. Regulāri pārbaudiet, vai no degvielas tvertnes, tās vāciņa un degvielas cauruļvadiem nenoplūst degviela.

Norādījumi par drošu apkopi



BRĪDINĀJUMS: Pirms veicat produkta apkopi, izlasiet brīdinājuma norādījumus.

- Veiciet tikai lietotāja rokasgrāmatā norādītos uzturēšanas un apkopes darbus. Uzticiet visus pārējos apkopes un labošanas darbus veikt kvalificētiem tehniskā dienesta darbiniekiem.
- Regulāri izpildiet šajā rokasgrāmatā aprakstītos norādījumus par drošības pārbaudēm, uzturēšanu un tehnisko apkopi. Regulāri veikta apkope pagarina ķēdes zāģa darbību un samazina nelaimes gadījumu risku. Norādījumus skatiet šeit: *Apkope lpp. 91*.
- Ja pēc apkopes šajā lietotāja rokasgrāmatā aprakstītās drošības pārbaudes netiek apstiprinātas, sazinieties ar vietējo apkopes sniedzēju. Mēs garantējam profesionālu remontdarbu un apkopes pieejamību jūsu produktam.

Griešanas aprīkojuma drošības instrukcijas



BRĪDINĀJUMS: Pirms sākat lietot izstrādājumu, izlasiet tālāk izklāstītās brīdinājuma instrukcijas.

- Lietojiet tikai mūsu ieteiktās virzītājsliedes/zāģa ķēdes kombinācijas un asināšanas aprīkojumu. Norādījumus skatiet šeit: *Piederumi lpp. 104*.
- Lietojot zāģa ķēdi vai veicot tās apkopi, valkājiet aizsargcimdus. Zāģa ķēde var radīt traumas arī tad, ja tā nekustas.
- Griezējzobiem vienmēr jābūt pareizi uzasinātiem. Ievērojiet norādījumus un izmantojiet ieteikto šablonu. Bojāta vai nepareizi uzasināta zāģa ķēde paaugstina nelaimes gadījumu risku.

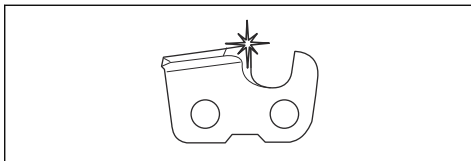

- Ievērojiet pareizu griešanas dziļuma iestatījumu. Ievērojiet norādījumus un izmantojiet ieteicamo

dziļummēra iestatījumu. Pārāk liels dziļummēra iestatījums paaugstina atsietena risku.

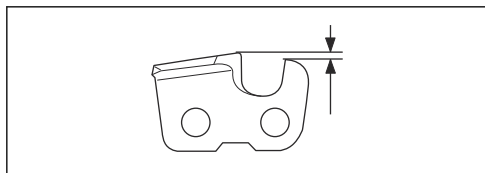

- Pārbaudiet, vai zāga ķēdes spriegojums ir pareizs. Ja zāga ķēde nav stingri piespiesta virzītājsliedei, tā var kļūt vaļīga. Nepareizs zāga ķēdes spriegojums paaugstina virzītājsliedes, zāga ķēdes un zāga piedziņas zobratu nodilumu. Sk. *Zāga ķēdes spriegojuma regulēšana lpp. 98.*

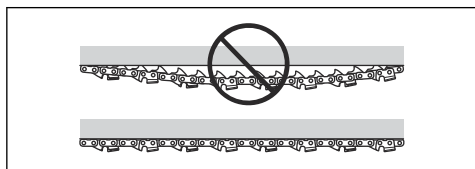

- Regulāri veiciet griešanas aprīkojuma apkopi un nodrošiniet, lai tas būtu pareizi ieeļļots. Ja zāga ķēde netiek pareizi eļļota, paaugstinās virzītājsliedes, zāga ķēdes un zāga piedziņas zobratu nodiluma risks.

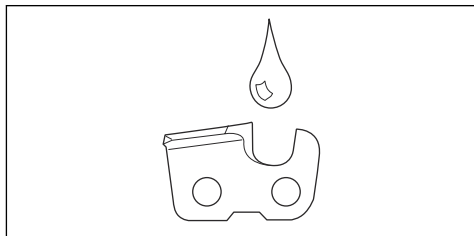

Montāža

Ievads



BRĪDINĀJUMS: Pirms izstrādājuma montāžas izlasiet un izprotiet drošības norādījumus.

Virzītājsliedes un zāga ķēdes uzstādīšana

1. Lai deaktivētu ķēdes bremzi, bīdiet priekšējo roku aizsargu uz aizmuguri.
2. Atskrūvējiet sliedes uzgriežņus un noņemiet sajūga vāku.

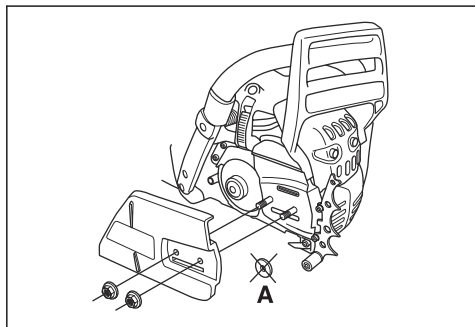

Piezīme: Ja sajūga vāku ir grūti noņemt, piegrieziet sliedes uzgriezni, aktivizējiet ķēdes bremzi un atkārtoti atļaidiet to. Ja tā tiek atļaidīta pareizi, atskan klikšķis.

3. Montējiet virzītājsliedi uz sliedes skrūvēm. Pārvietojiet virzītājsliedi līdz galējam aizmugurējam stāvoklim.
4. Uzstādiet zāga ķēdi pareizi ap piedziņas zobratu un ievietojiet virzītājsliedes rievā.



BRĪDINĀJUMS: Montējot zāga ķēdi, obligāti izmantojiet aizsargcimdus.

5. Pārļiecinieties, vai ķēdes griešanas punktu malas virzītājsliedes augšējā malā ir vērstas uz priekšu.

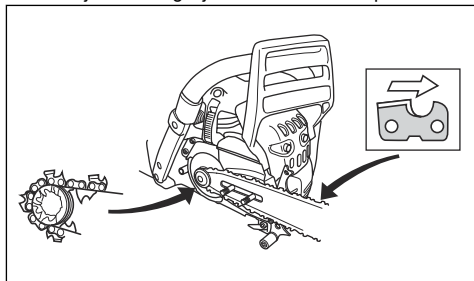

- Centrējiet virzītājsliedes atveri ar ķēdes regulēšanas tapu un uzstādiat sajūga vāku.

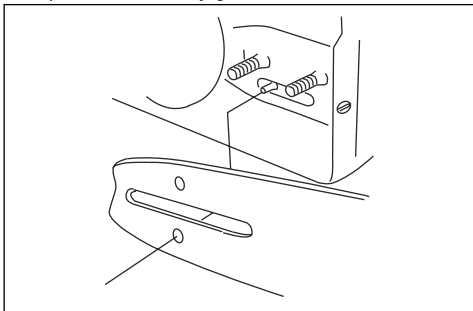

- Pagrieziet sliedes uzgriežņus ar roku.
- Pievelciet zāģa ķēdi. Norādījumi ir atrodami sadaļā *Zāģa ķēdes sprieģojuma regulēšana lpp. 98.*
- Piegreziet sliedes uzgriežņus.

Piezīme: Dažiem modeļiem ir tikai viens sliedes uzgrieznis.

Lietošana

Ievads



BRĪDINĀJUMS: Pirms produkta lietošanas izlasiet un izprotiet drošības norādījumus.

Darbības pārbaude pirms produkta lietošanas

- Pārbaudiet, vai ķēdes bremze darbojas pareizi un vai tā nav bojāta.
- Pārbaudiet, vai labās rokas aizsargs nav bojāts.
- Pārbaudiet, vai droseles blokators darbojas pareizi un nav bojāts.
- Pārbaudiet, vai iedarbināšanas/apturēšanas slēdzis darbojas pareizi un vai tas nav bojāts.
- Pārbaudiet, vai uz rokturiem nav eļļas.
- Pārbaudiet, vai vibrāciju slāpēšanas sistēma darbojas pareizi un vai tā nav bojāta.
- Pārbaudiet, vai slāpētājs ir pareizi piestiprināts un vai nav tas bojāts.
- Pārbaudiet, vai visas izstrādājuma daļas ir pareizi piestiprinātas, vai tās nav bojātas un vai netrūkst nevienas daļas.
- Pārbaudiet, vai ķēdes uztvērējs ir pareizi piestiprināts.
- Pārbaudiet zāģa ķēdes sprieģojumu.

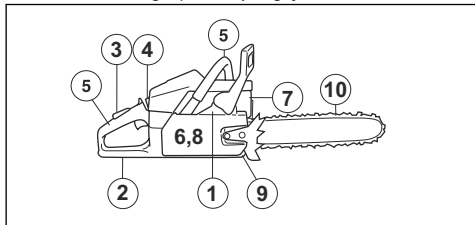

Degviela

Šim izstrādājumam ir divtaktu dzinējs.



IEVĒROJIET: Nepareiza veida degviela var sabojāt dzinēju. Izmantojiet benzīna un divtaktu dzinēja eļļas maisījumu.

Iepriekš sajaukta degviela

- Lai uzlabotu veiktspēju un pagarinātu motora darbumūžu, izmantojiet Husqvarna iepriekš sajauktu labas kvalitātes alkilātu degvielu. Šī degviela satur mazāk ķīmisku vielu, salīdzinot ar parasto degvielu, tādējādi tiek samazināts kaitīgo izplūdes gāzu apjoms. Izmantojot šo degvielu, atliekvielu līmenis pēc sadegšanas ir zemāks, kas saglabā tīrus motora komponentus.

Degvielas sajaukšana

Benzīns

- Izmantojiet labas kvalitātes bezsvina benzīnu ar maksimālo etanola saturu 10%.



IEVĒROJIET: Neizmantojiet benzīnu, kura oktānskaits ir mazāks nekā 90 RON/87 AKI. Degviela ar zemāku oktānskaiti var radīt motora kļaudzēšanu, kas savukārt rada motora bojājumus.

- Darbam ar ilgstoši augstu apgriezienu skaitu minūtē ieteicams izmantot benzīnu ar augstāku oktānskaiti.

Divtaktu eļļa

- Lai uzlabotu rezultātus un veiktspēju, izmantojiet Husqvarna divtaktu dzinēja eļļu.
- Ja Husqvarna divtaktu dzinēja eļļa nav pieejama, izmantojiet kvalitatīvu divtaktu dzinēju eļļu, kas paredzēta motoriem ar gaisa dzesēšanu. Lai izvēlēto

pareizu eļļu, sazinieties ar vietējo apkopes sniedzēju.



IEVĒROJIET: Nelietojiet divtaktu dzinēja eļļu, kas paredzēta ar ūdeni dzesējamiem piekarināmiem dzinējiem; šādu eļļu dēvē arī par piekarināmu dzinēju eļļu. Nelietojiet četrtaktu dzinējiem paredzētu eļļu.

Benzīna un divtaktu dzinēja eļļas sagatavošana

Benzīns, litri	Divtaktu dzinēja eļļa, litri
	2% (50:1)
5	0,10
10	0,20
15	0,30
20	0,40



IEVĒROJIET: Samaisot mazu degvielas daudzumu, nelielas kļūdas var būtiski ietekmēt maisījuma attiecību. Rūpīgi nomēriet eļļas daudzumu un pārbaudiet, vai tiek iegūts pareizs maisījums.

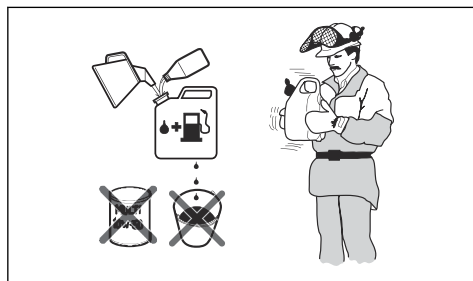

1. Iepildiet pusi benzīna daudzuma tīrā degvielas tvertnē.
2. Pievienojiet visu daudzumu eļļas.
3. Sakratiet degvielas maisījumu.
4. Pievienojiet tvertnē pārējo benzīna daudzumu.
5. Rūpīgi sakratiet degvielas maisījumu.



IEVĒROJIET: Vienā reizē sajauciet degvielu, lai tās pietiek tikai 1 mēnesim.

Degvielas tvertnes uzpilde

1. Satīriet ap degvielas tvertnes vāciņu.

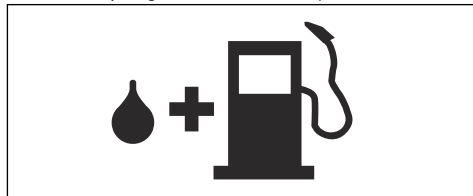

2. Sakratiet tvertni un pārbaudiet, vai degviela ir pilnībā sajaucusies ar eļļu.
3. Noņemiet degvielas tvertnes vāciņu un piepildiet degvielas tvertni.
4. Rūpīgi pievelciet degvielas tvertnes vāciņu.
5. Pirms izstrādājuma iedarbināšanas pārvietojiet to vismaz 3 m/10 pēdu attālumā no degvielas uzpildīšanas vietas un degvielas avota.

Piezīme: Informāciju par to, kur atrodas konkrētā izstrādājuma degvielas tvertne, sk. *Izstrādājuma pārskats lpp. 72.*

Pieštrādes veikšana

- Pirmajās 10 darba stundās ilgstoši neatveriet droseli līdz galam bez slodzes.

Piemērotas ķēdes eļļas lietošana



BRĪDINĀJUMS: Neizmantojiet izstrādāto eļļu, tā var radīt traumas un kaitēt apkārtējai videi. Izstrādātā eļļa bojā eļļas sūkni, virzītājsliedi un zāga ķēdi.



BRĪDINĀJUMS: Ja griešanas aprīkojums netiek pietiekami eļļots, zāga ķēde var salūzt. Pastāv risks operatoram gūt smagas vai nāvējošas traumas.



BRĪDINĀJUMS: Šim izstrādājumam ir funkcija, kas ļauj degvielai izbeigties, pirms izbeidzas ķēdes eļļa. Lai šī funkcija darbotos pareizi, izmantojiet piemērotu ķēdes eļļu. Izvēloties ķēdes eļļu, konsultējieties ar izplatītāju.

- Izmantojiet Husqvarna ķēdes eļļu, lai nodrošinātu maksimāli ilgu zāga ķēdes darbību un nepieļautu negatīvu ietekmi uz vidi. Ja Husqvarna ķēdes eļļa nav pieejama, ieteicams izmantot standarta ķēdes eļļu.
- Izmantojiet zāga ķēdei piemērotu ķēdes eļļu.
- Izmantojiet ķēdes eļļu ar gaisa temperatūrai atbilstošu viskozitāti.



IEVĒROJIET: Ja eļļa ir pārāk šķidra, tā izbeidzas ātrāk nekā degviela. Temperatūrā, kas zemāka par 0 °C/ 32 °F, dažas ķēdes eļļas kļūst pārāk biezas, tādējādi var sabojāt eļļas sūkņa komponentus.

- Izmantojiet ieteicamo griešanas aprikojumu. Sk. *Piederumi lpp. 104.*
- Noņemiet ķēdes eļļas tvertnes vāciņu.
- Piepildiet ķēdes eļļas tvertni ar ķēdes eļļu.
- Rūpīgi uzlieciet atpakaļ vāciņu.

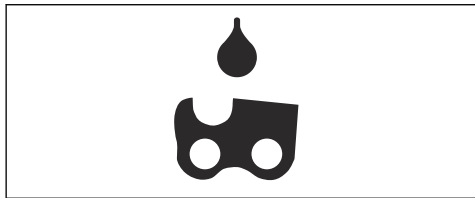

Piezīme: Informāciju par to, kur atrodas konkrētā izstrādājuma ķēdes eļļas tvertne, sk. *Izstrādājuma pārskats lpp. 72.*

Informācija par atsitienu



BRĪDINĀJUMS: Atsitiens var radīt nopietnas traumas vai letālu iznākumu operatoram vai citām personām. Lai mazinātu risku, ir jāzina, kas izraisa atsitienu un kā to novērst.

Atsitiens rodas tad, ja virzītājsliedes atsitienu zona saskaras ar priekšmetu. Atsitiens var rasties pēkšņi un ar lielu spēku, kas grūz ķēdes zāģi operatora virzienā.

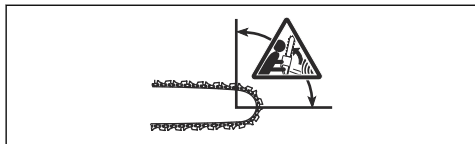

Atsitiens vienmēr notiek virzītājsliedes griešanas plaknē. Parasti ķēdes zāģis tiek grūsts operatora virzienā, bet tas var pārvietoties arī citā virzienā. Kusfības virzienu nosaka ķēdes zāģa lietošanas veids atsitienu brīdī.



Atsitienu spēku samazina mazāks sliedes iemavas rādiuss.

Lai samazinātu atsitienu ietekmi, lietojiet zema atsitienu zāģa ķēdi. Nepieļaujiet atsitienu zonas saskari ar citiem priekšmetiem.



BRĪDINĀJUMS: Nevienu zāģa ķēde atsitienu nenovērs pilnībā. Vienmēr ievērojiet norādījumus.

Bieži uzdotie jautājumi par atsitienu

- **Vai atsitienu brīdī roka vienmēr aktivizē ķēdes bremzi?**

Nē. Lai pavirzītu priekšējo roku aizsargu uz priekšu, jāpieliek zināms spēks. Ja netiek piemērots nepieciešamais spēks, ķēdes bremze netiek aktivizēta. Jums darba laikā ir arī stingri jātur izstrādājuma rokturi abās rokās. Ja rodas atsitiens, ķēdes bremze var nepagūt apturēt zāģa ķēdi pirms tā saskaras ar operatoru. Ir arī dažas pozīcijas, kurās roka nevar pieskarties priekšējai roku aizsargam, lai aktivizētu ķēdes bremzi. Tāda ir, piemēram, koku gāšanas pozīcija.

- **Vai atsitienu brīdī inerce mehānisms vienmēr aktivizē ķēdes bremzi?**

Nē. Pirmkārt, ķēdes bremzei ir jādarbojas pareizi. Norādījumus par to, kā veikt ķēdes bremzes pārbaudi, skatiet šeit: *Izstrādājuma drošības ierīču apkope un pārbaudes lpp. 92.* Pārbaudi ieteicams veikt pirms katras izstrādājuma lietošanas reizes. Otrkārt, atsitienu ir jābūt spēcīgam, lai aktivizētu ķēdes bremzi. Ja ķēdes bremze ir pārāk jutīga, tā var tikt aktivizēta nevienmērīgas darbības laikā.

- **Vai ķēdes bremze mani vienmēr pasargās no traumām atsitienu gadījumā?**

Nē. Lai nodrošinātu aizsardzību, ķēdes bremzei ir jādarbojas pareizi. Turklāt atsitienu brīdī ķēdes bremze ir jāaktivizē, lai tā apturētu zāģa ķēdi. Pastāv iespēja, ka ķēdes bremzei nepietiek laika apturēt zāģa ķēdi, pirms tā saskaras ar jums, ja atrodaties virzītājsliedes tuvumā.



BRĪDINĀJUMS: Atsitienu varat novērst tikai jūs pats un pareiza darba tehnika.

Izstrādājuma iedarbināšana

Auksta motora iedarbināšana



BRĪDINĀJUMS: Lai novērstu traumu gūšanas risku, ķēdes zāģa iedarbināšanas brīdī ķēdes bremzei jābūt aktivizētai.

1. Pārvietojiet priekšējo roku aizsargu uz priekšu, lai ieslēgtu ķēdes bremzi.

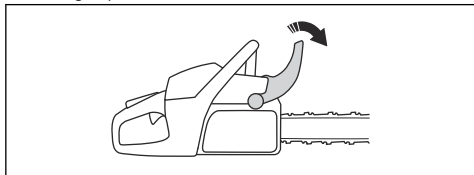

2. Velciet iedarbināšanas/apturēšanas slēdzi (A) uz āru un uz augšu, lai to novietotu gaisa vārsta pozīcijā.
3. Nospiediet spiediena samazināšanas vārstu (B).

Piezīme: Spiediena samazināšanas vārsts pārvietojas sākotnējā pozīcijā, kad izstrādājums ir iedarbināts.

4. Nospiediet atgaisošanas sūkņa balonu (C) apmēram 6 reizes vai līdz degviela uzpilda balonu. Atgaisošanas sūkņa balons nav obligāti jāuzpilda līdz galam.

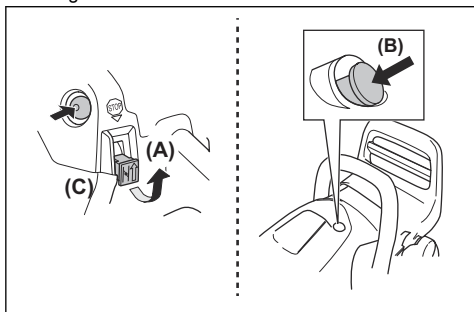

5. Papildu norādījumus skatiet sadaļā *Izstrādājuma iedarbināšana lpp. 83.*

Silta motora iedarbināšana



BRĪDINĀJUMS: Lai novērstu traumu gūšanas risku, ķēdes zāga iedarbināšanas brīdī ķēdes bremzei jābūt aktivizētai.

1. Pārvietojiet priekšējo roku aizsargu uz priekšu, lai ieslēgtu ķēdes bremzi.

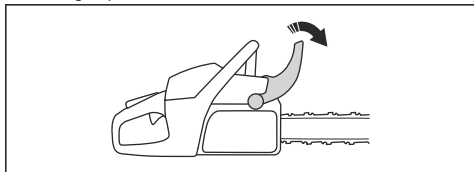

2. Velciet iedarbināšanas/apturēšanas slēdzi (A) uz āru un uz augšu, lai to novietotu gaisa vārsta pozīcijā.

Piezīme: Nelietojiet spiediena samazināšanas vārstu (B).

3. Nospiediet atgaisošanas sūkņa balonu (C) apmēram 6 reizes vai līdz degviela uzpilda balonu. Atgaisošanas sūkņa balons nav obligāti jāuzpilda līdz galam.
4. Lai aktivizētu droseles palaišanu, nospiediet iedarbināšanas/apturēšanas slēdzi (D).

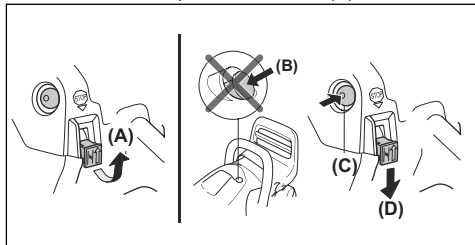

5. Sīkākus norādījumus skatiet šeit: *Izstrādājuma iedarbināšana lpp. 83.*

Izstrādājuma iedarbināšana



BRĪDINĀJUMS: Iedarbinot ķēdes zāģi, ir jāieņem stabila stāvēšanas pozīcija.



BRĪDINĀJUMS: Ja zāģa ķēde griežas ar brīvgaitas režīmā, sazinieties ar vietējo apkopes sniedzēju un nelietojiet ķēdes zāģi.

1. Novietojiet ķēdes zāģi uz zemes.
2. Uzlieciet kreiso roku uz priekšējā roktura.
3. Ievietojiet labo pēdu šim nolūkam paredzētajā turētājā uz aizmugurējā roktura.
4. Ar labo roku lēni velciet startera auklas rokturi, līdz ir jūtama pretestība.



BRĪDINĀJUMS: Netiniet startera auklu ap roku.

5. Ātri un spēcīgi pavelciet startera auklas rokturi.

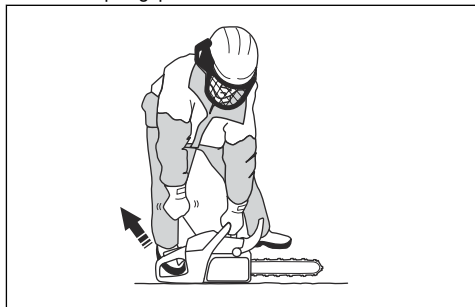

IEVĒROJIET: Neizvelciet startera auklu līdz galam un neatļaidiet startera auklas

rokturi. Pretējā gadījumā izstrādājums var tikt bojāts.

- a) Ja ķēdes zāģis tiek iedarbināts ar aukstu motoru, velciet startera auklas rokturi, līdz motors iedarbojas.

Piezīme: Par motora iedarbināšanu liecina raksturīga "puff" skaņa.

- b) Aktivizējiet gaisa vārstu.

6. Velciet startera auklas rokturi, līdz motors sāk darboties.

7. Lai iestāfītu ķēdes zāģi darbībai brīvgaitā, ātri atvienojiet droseles mēlītes bloķēšanas mehānismu.

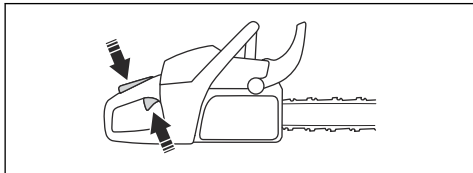

8. Lai deaktivizētu ķēdes bremzi, bīdīet priekšējo roku aizsargu uz aizmuguri.

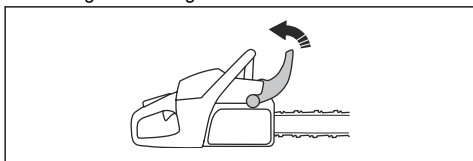

9. Darbiniet zāģi.

Izstrādājuma apturēšana

1. Nospiediet iedarbināšanas/apturēšanas slēdzi, lai apturētu dzinēju.

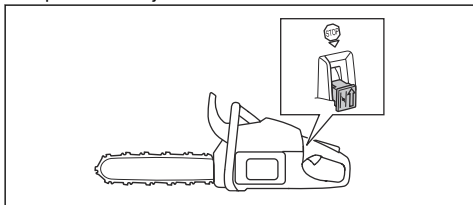

Zāģēšana, velkot un bīdot

Koku zāģēšanu var veikt 2 dažādos veidos.

- Lai zāģētu pa zāģēšanas līniju, jāzāģē ar virzītājsliedes apakšdaļu. Zāģējot zāga ķēde virzās

cauri kokam. Šajā pozīcijā varat labāk kontrolēt izstrādājumu un atsietena zonas pozīciju.

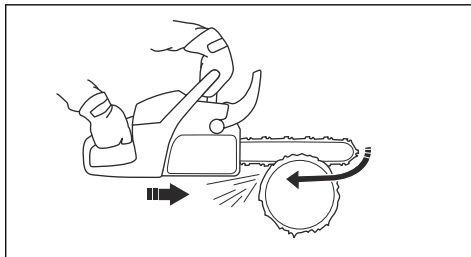

- Lai zāģētu pa stumšanas līniju, jāzāģē ar virzītājsliedes augšdaļu. Zāga ķēde bīda izstrādājumu operatora virzienā.

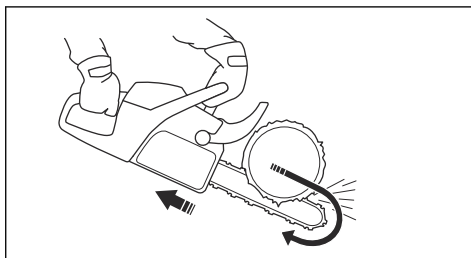

BRĪDINĀJUMS: Ja zāga ķēde iesprūst stumburā, ķēdes zāģis var tikt bīdīts jūsu virzienā. Turiet ķēdes zāģi stingri un pārbaudiet, vai virzītājsliedes atsietena riska zona nesaskaras ar koku un nerada atsietenu.

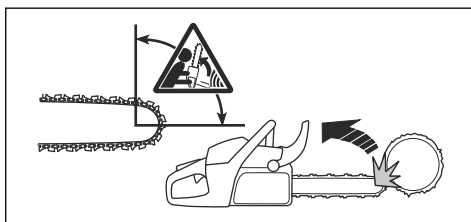

Griešanas metodes izmantošana



BRĪDINĀJUMS: Zāģēšanas laikā atveriet līdz galam droseļvārstu, bet pēc katras zāģēšanas samaziniet ātrumu līdz brīvgaitas apgriezīenu skaitam.



IEVĒROJIET: Ja motors darbojas ar pilnu jaudu bez slodzes pārāk ilgi, var rasties tā bojājumi.

1. Uzlieciet balķi uz zāgēšanas statīva.

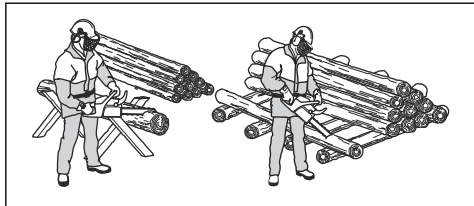

BRĪDINĀJUMS: Neizgājiet kaudzē sakrautus balķus. Tas palielina atsitiena risku un var radīt smagas vai nāvējošas traumas.

2. Nozāgētos gabalus pārvietojiet prom no zāgēšanas vietas.



BRĪDINĀJUMS: Nozāgēti fragmenti zāgēšanas zonā palielina atsitiena un līdzsvara zaudēšanas risku.

Uz zemes nolikta balķa zāgēšana

1. Pārzāgējiet balķi pa zāgēšanas līniju. Saglabājiet pilnībā atvērtu droseļi, bet esiet gatavs pēkšņiem negadījumiem.

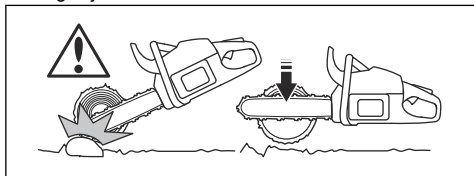

BRĪDINĀJUMS: Gādājiet, lai zāga ķēde nepieskartos zemei brīdī, kad pabeidzat zāgējumu.

2. Iezāgējiet līdz apmēram $\frac{3}{8}$ no balķa un pārtrauciet zāgēšanu. Pagrieziet balķi un zāgējiet no pretējās puses.

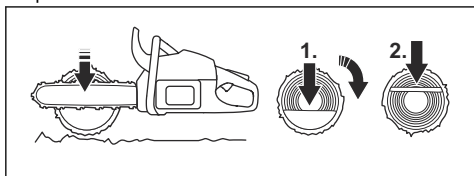

Balķa zāgēšana, ja viens tā gals ir atbalstīts



BRĪDINĀJUMS: Gādājiet, lai zāgēšanas laikā balķis nesalūstu. Ievērojiet tālāk sniegtos norādījumus.

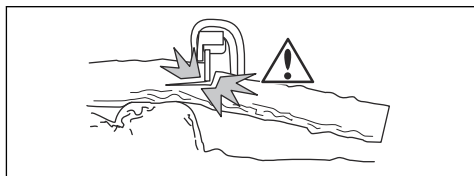

1. Iezāgējiet balķi pa stumšanas līniju līdz aptuveni $\frac{1}{3}$.
2. Zāgējiet balķi pa zāgēšanas līniju, līdz abi zāgējumi savienojas.

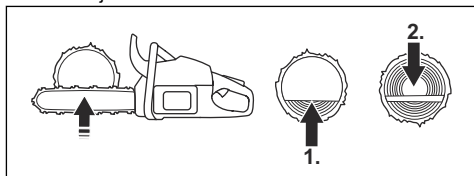

Balķa zāgēšana, ja abi tā gali ir atbalstīti



BRĪDINĀJUMS: Gādājiet, lai griešanas laikā zāga ķēde neiestrēgtu balķī. Ievērojiet tālāk sniegtos norādījumus.

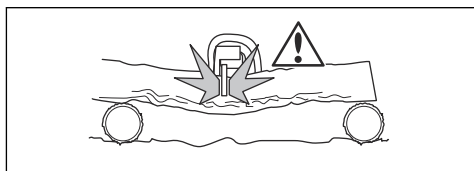

1. Iezāgējiet balķi pa zāgēšanas līniju līdz aptuveni $\frac{1}{3}$.
2. Zāgējiet atlikušo balķa daļu pa stumšanas līniju, lai pabeigtu griezumu.

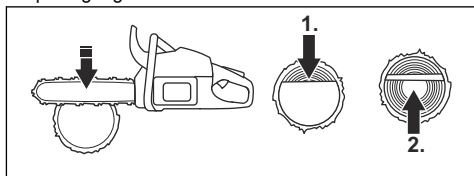

BRĪDINĀJUMS: Ja zāga ķēde iestrēgst balķī, apturiet dzinēju. Izmantojiet sviru, lai atvērtu zāgējumu, un noņemiet izstrādājumu. Nemēģiniet izvilk izstrādājumu ar rokām. Ja izstrādājums pēkšņi atbrīvosies, var rasties traumas.

Atzarošanas metodes izmantošana

Piezīme: Lai apstrādātu biežus zarus, izmantojiet griešanas metodi. Sk. *Griešanas metodes izmantošana* lpp. 84.



BRĪDINĀJUMS: Atzarošanas metode ir saistīta ar augstu negadījumu risku. Norādījumus par izvairīšanos no atsitiena skatiet *Informācija par atsitieni lpp. 82.*



BRĪDINĀJUMS: Zāgējiet zarus pa vienam. Ievērojiet piesardzību, zāgējot mazus zarus, un nezāgējiet krūmus vai daudz mazu zaru vienlaikus. Mazi zari var iekerties zāga ķēdē un traucēt izstrādājuma drošu lietošanu.

Piezīme: Ja nepieciešams, zāgējiet zarus pakāpeniski.

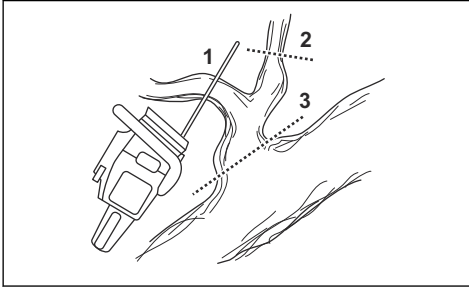

1. Noņemiet zarus balķa labajā pusē.

- Turiet vadotni balķa labajā pusē un atbalstiet izstrādājuma korpusu pret balķi.
- Izvēlieties griešanas metodi atbilstoši zara spriegumam.

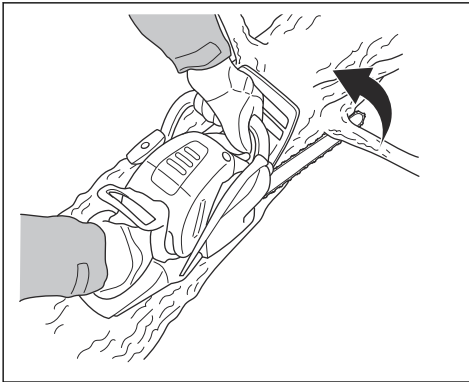

BRĪDINĀJUMS: Ja nezināt, kā griezt zaru, pirms darba turpināšanas konsultējieties ar profesionālu ķēdes zāga operatoru.

2. Noņemiet zarus balķa augšpusē.

- Turiet izstrādājumu uz balķa un virziet vadotni pāri balķim.

b) Zāgējiet pa stumšanas līniju.

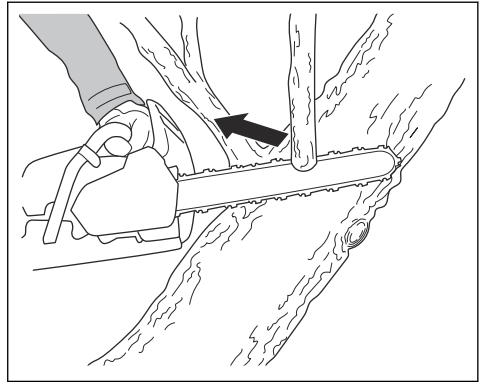

3. Noņemiet zarus balķa kreisajā pusē.

- Izvēlieties griešanas metodi atbilstoši zara spriegumam.

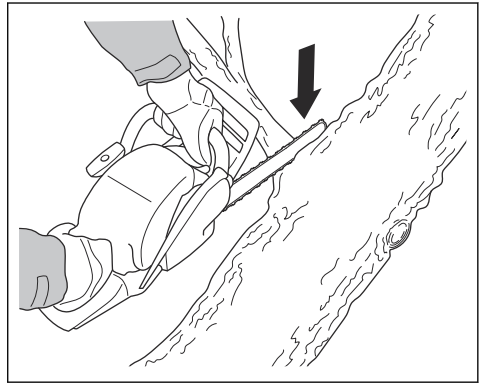

BRĪDINĀJUMS: Ja nezināt, kā griezt zaru, pirms darba turpināšanas konsultējieties ar profesionālu ķēdes zāga operatoru.

Norādījumus par nospiertu zaru griešanu skatiet *Nospiertu koku un zaru griešana lpp. 90.*

Koku gāšanas metodes izmantošana



BRĪDINĀJUMS: Lai gāztu kokus, nepieciešama iepriekšēja pieredze. Ja iespējams, iegūstiet zāga ķēdes lietošanas apmācību. Lai uzlabotu zināšanas, konsultējieties ar pieredzējušu operatoru.

Droša attāluma ievērošana

1. Nodrošiniet, lai citas personas atrastos drošā — vismaz 2 1/2 koka garumu — attālumā.

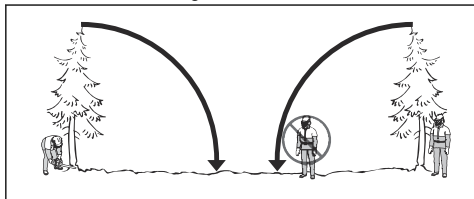

2. Pārliecinieties, vai pirms koka gāšanas vai tās laikā neviens neatrodas riska zonā.

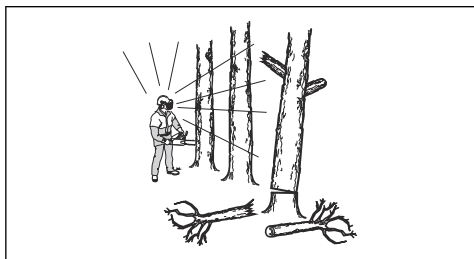

Koka gāšanas virziena aprēķināšana

1. Pārbaudiet, kādā virzienā kokam ir jāgāžas. Mērķis ir nogāzt koku tā, lai tas gulētu pozīcijā, kurā jums ir ērti veikt atzarošanu un sazāgēšanu. Svarīgi ir arī, lai jūs stabili stāvētu uz kājām un varētu droši pārvietoties.



BRĪDINĀJUMS: Ja koka krišana dabiskā virzienā ir bīstama vai neiespējama, nodrošiniet tā krišanu citā virzienā.

2. Izpētiet koka dabisko krišanas virzienu. Piemēram, koka slīpumu un izliekumus, vēja virzienu, zaru atrašanās vietas un sniega svaru.
3. Izpētiet, vai koka apkārtnē ir šķēršļi, piemēram, citi koki, elektrolīnijas, ceļi un/vai ēkas.
4. Pārbaudiet, vai stumburā nav bojājumu vai puves.



BRĪDINĀJUMS: Ja stumburā ir puve, pastāv risks, ka koks nokrīt, pirms ir pabeigta zāgēšana.

5. Pārliecinieties, vai kokam nav bojātu vai nokaltušu zaru, kas zāgēšanas laikā var nolūzt un uzkrīst jums virsū.

6. Nepieļaujiet, ka koks uzkrīt citam kokam. Novākt iesprūdušu koku ir bīstami — pastāv augsts negadījumu risks. Sk. *Iesprūduša koka atbrīvošana lpp. 89.*

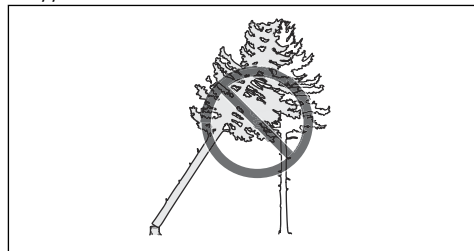

BRĪDINĀJUMS: Veicot kritiskus koku gāšanas darbus, pēc zāgējuma pabeigšanas nekavējoties noņemiet dzirdes aizsarglīdzekļus. Ir svarīgi, lai jūs varētu saklausīt skaņas un brīdinājuma signālus.

Stumbra attīrīšana un atkāpšanās ceļa sagatavošana

Nozāgējiet visus zarus plecu augstumā un zemāk.

1. Zāgējiet pa zāgēšanas līniju no augšas uz leju. Gādājiet, lai koks atrastos starp jums un izstrādājumu.

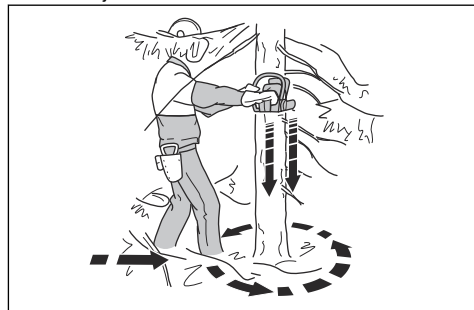

2. Noņemiet krūmājus, kas atrodas darba zonā ap koku. Noņemiet visu nozāgēto materiālu no darba zonas.
 3. Pārbaudiet, vai tuvumā nav šķēršļu, piemēram, akmeņu, zaru un bedru. Koka krišanas brīdī jums jābūt brīvam atkāpšanās ceļam. Jūsu atkāpšanās ceļam ir jābūt apmēram 135 grādu leņķī no koka gāšanās virziena.
1. Bīstamā zona
 2. Atkāpšanās ceļš
 3. Koka gāšanas virziens

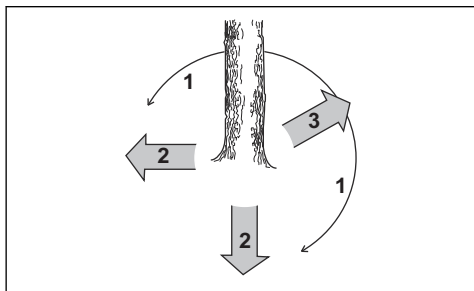

Koka nogāšana

Husqvarna iesaka nogāzt koku, veicot virzienu griezumus un pēc tam izmantojot drošo stūra metodi. Drošā stūra metode gādā par pareizu iezāgējuma līniju un palīdz kontrolēt iezāgējuma virzienu.



BRĪDINĀJUMS: Negāziet kokus, kuru diametrs vairāk nekā divas reizes pārsniedz vadotnes garumu. Lai veiktu šīs darbības, nepieciešama īpaša apmācība.

Iezāgējuma līnija

Koku gāšanas laikā ir būtiski izveidot pareizu iezāgējuma līniju. Ja iezāgējuma līnija būs pareiza, jūs kontrolēsiet iezāgējuma virzienu un gādāsiet par drošu gāšanas procedūru.

Iezāgējuma līnijas biezumam ir jābūt vienmērīgam un ne mazākam par 10% no koka diametra.



BRĪDINĀJUMS: Ja iezāgējuma līnija būs nepareiza vai pārāk plāna, jūs nevarēsiet kontrolēt iezāgējuma virzienu.

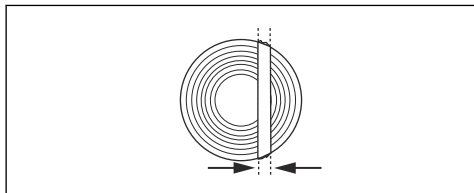

Virzienu griezumu veikšana

1. Veiciet virzienu griezumus līdz $\frac{1}{4}$ no koka diametra. Starp augšējo un apakšējo virzienu griezumu jābūt $45\text{--}70^\circ$ leņķim.

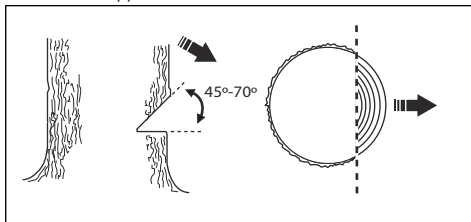

- a) Veiciet augšējo virzienu griezumu. Savietojiet izstrādājuma iezāgējuma virzienu atzīmi (1) ar koka iezāgējuma virzienu (2). Stāviet aiz izstrādājuma tā, lai koks atrastos kreisajā pusē. Zāgējiet pa zāgēšanas līniju.
- b) Veiciet apakšējo virzienu griezumu. Pārliecinieties, vai apakšējais virzienu griezumam beidzas turpat, kur beidzas augšējais virzienu griezumam.

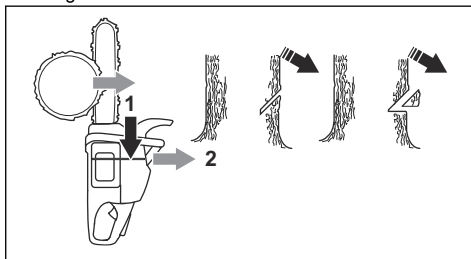

2. Apakšējam virzienu griezumam jābūt horizontālam un 90° leņķī pret iezāgējuma virzienu.

Drošās stūra metodes izmantošana

Iezāgējums jāveic nedaudz virs virzienu griezuma.

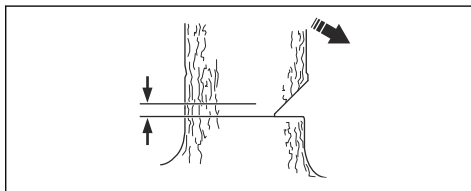

BRĪDINĀJUMS: Ievērojiet piesardzību, griežot ar vadotnes uznavu. Sāciet griezt ar vadotnes uznavas apakšējo daļu, veicot urbuma zāgējumu baļķī.

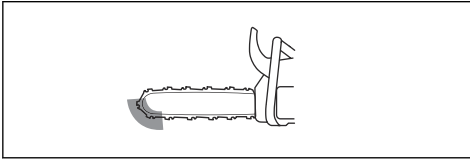

1. Ja lietojamais griešanas garums ir garāks par koka diametru, veiciet tālāk norādītās darbības (a–d).
 - a) Veiciet taisnu urbuma zāgējumu balķī visā iezāgējuma līnijas platumā.

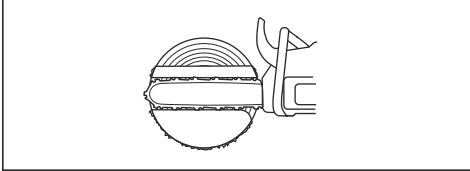

- b) Zāgējiet pa zāgēšanas līniju, līdz atlikusi apmēram $\frac{1}{3}$ no balķa.
- c) Velciet vadotni 5–10 cm/2–4 collu garumā virzienā uz aizmuguri.
- d) Grieziet atlikušajā balķa daļā, lai pabeigtu drošo stūri, kura platums ir 5–10 cm/2–4 collas.

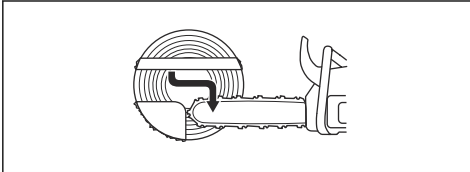

2. Ja lietojamais griešanas garums ir īsāks par koka diametru, veiciet tālāk norādītās darbības (a–d).
 - a) Veiciet urbuma zāgējumu tieši balķī. Urbuma zāgējumam ir jābūt lielākam par $\frac{3}{5}$ no koka diametra.
 - b) Zāgējiet pa zāgēšanas līniju cauri atlikušajai balķa daļai.

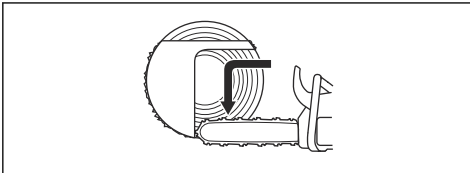

- c) Zāgējiet tieši balķī no koka otras puses, lai pabeigtu iezāgējuma līniju.
- d) Zāgējiet pa stumšanas līniju, līdz atlikusi $\frac{1}{3}$ no balķa — tādējādi pabeigsit drošo stūri.

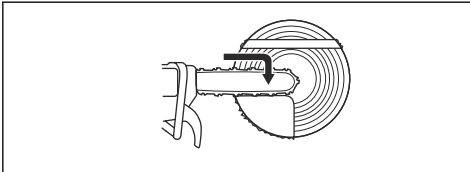

3. Ievietojiet ķīli zāgējumā tieši no aizmugurē.

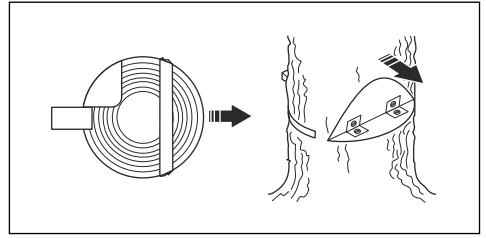

4. Nogrieziet stūri, lai koks kristu.

Piezīme: Ja koks nekriņ, sitiet pa ķīli, līdz koks sāk krist.

5. Kad koks sāk krist, izmantojiet atkāpšanās ceļu, lai atvirzītos no koka. Pārvietojieties ne mazāk kā 5 m/15 pēdu attālumā no koka.

Iesprūduša koka atbrīvošana



BRĪDINĀJUMS: Iesprūduša koka noņemšana ir ļoti bīstama un saistīta ar augstu negadījumu risku. Netuvojieties riska zonai un nemēģiniet nogāzt iesprūdušu koku.

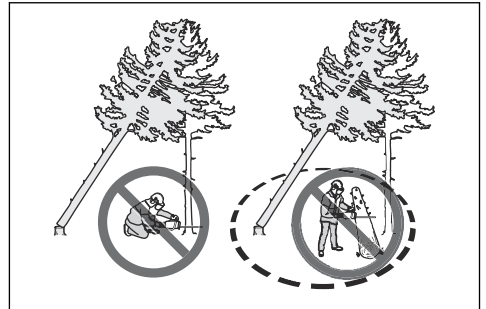

Drošākā metode ir izmantot kādu no šīm vinčām:

- uz traktora montēta vinča;

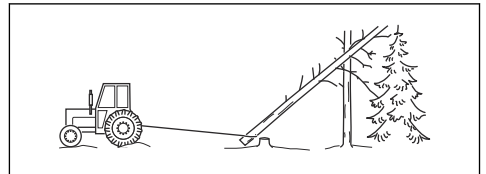

- pārnēsājama vinča.

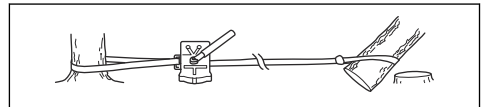

Nospriegotu koku un zaru griešana

1. Novērtējiet, kura koka vai zara puse ir nospriegota.
2. Novērtējiet, kurā vietā ir vislielākais spriegums.

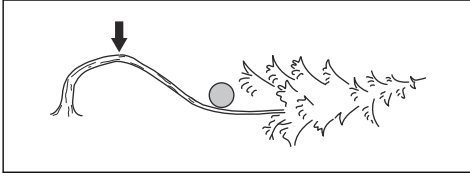

3. Izpētiet, kāds ir drošākais veids spriegojuma samazināšanai.

Piezīme: Dažās situācijās drošākais paņēmieni ir vinčas (nevis izstrādājuma) izmantošana.

4. Nostājieties tā, lai atbrīvotais koks vai zars neuzkristu jums virsū.

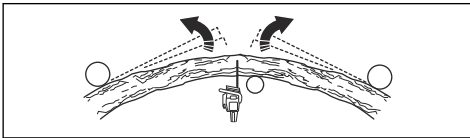

5. Veiciet vienu vai vairākus pietiekami dziļus griezumus, lai samazinātu spriegojumu. Veiciet griezumus maksimālā nospriegojuma punkta tuvumā. Mērķis ir panākt, lai koks vai zars pārlūztu maksimālā nospriegojuma punktā.

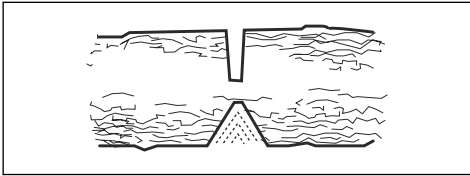

BRĪDINĀJUMS: Nekādā gadījumā negrieziet taisni cauri nospriegotam kokam vai zaram.



BRĪDINĀJUMS: Esiet ļoti piesardzīgs, zāgējot koku, kas ir nospriegots. Pastāv risks, ka koks pirms vai pēc nozāgēšanas var strauji pārvietoties. Ja atrodaties nepareizā pozīcijā vai zāgējat nepareizi, var gūt smagas traumas.

6. Ja ir jāpārzāgē koks/zars, veiciet 2 līdz 3 griezumus ar attālumu 1 colla un dziļumu 2 collas.

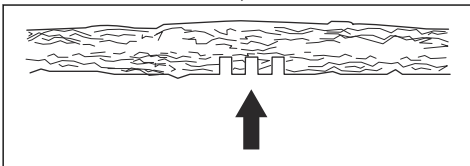

7. Turpiniet zāgēt kokā, līdz koks/zars izliecas un spriegums tiek atbrīvots.

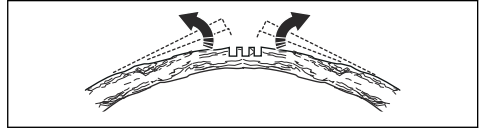

8. Pēc sprieguma atbrīvošanas zāgējiet koku/zaru no izliekumam pretējās puses.

Izstrādājuma lietošana aukstos laika apstākļos



IEVĒROJIET: Sniegs un auksts laiks var izraisīt darbības problēmas. Pastāv risks, ka dzinēja temperatūra būs pārāk zema vai apledos gaisa filtrs un karburators.

- Darbam temperatūrā, kas zemāka par $-5\text{ }^{\circ}\text{C}/23\text{ }^{\circ}\text{F}$, un sniega apstākļos ir pieejams ziemas pārsegs. Montējiet ziemas pārsegu uz startera korpusa. Ziemas pārsegs samazina aukstā gaisa plūsmu un neļauj iekļūt sniegam karburatora telpā.

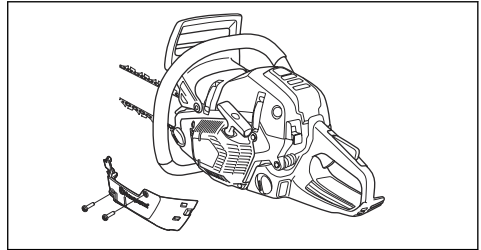

Piezīme: Detaļas numurs ziemas pārsegam: 575 52 75-01



IEVĒROJIET: Noņemiet ziemas pārsegu, ja temperatūra ir augstāka par $-5\text{ }^{\circ}\text{C}/23\text{ }^{\circ}\text{F}$. Pastāv pārāk augsta dzinēja temperatūras un dzinēja sabojāšanas risks.

Apsildāmie rokturi (572XPG)

Izstrādājumam ir apsildāms priekšējais un aizmugurējais rokturis. Elektriskajiem sildelementiem jaudu nodrošina generators.

Nospiediet slēdzi bultiņas virzienā, lai ieslēgtu šo funkciju. Nospiediet slēdzi pretējā virzienā, lai izslēgtu funkciju.

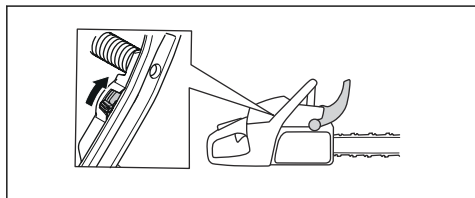

Karburatora elektriska apsilde (572XPG)

Karburatora elektriskā apsilde tiek regulēta ar termostatu. Tādējādi tiek nodrošināta atbilstoša karburatora temperatūra un tiek novērsta ledus veidošanās karburatorā.

Apkope

levads



BRĪDINĀJUMS: Pirms ķēdes zāģa apkopes veikšanas izlasiet un izprotiet sadaļu par drošības pasākumiem.

Apkopes grafiks

Ikdienas apkope	Iknedējas apkope	Ikmēneša apkope
Notīriet izstrādājuma ārējās daļas un pārbaudiet, vai uz rokturiem nav eļļas.	Iztīriet dzesēšanas sistēmu. Sk. <i>Dzesēšanas sistēmas tīrīšana lpp. 101.</i>	Pārbaudiet bremžu stīpu. Sk. <i>Bremžu stīpas pārbaude lpp. 92.</i>
Pārbaudiet droseles mēlīti un droseles mēlītes bloķētāju. Sk. <i>Droseles mēlītes un droseles mēlītes bloķēšanas mehānisma pārbaude lpp. 93.</i>	Pārbaudiet starteri, startera auklu un atgriezenisko atsperi.	Pārbaudiet sajūga centru, sajūga apvalku un sajūga atsperi.
Pārbaudiet, vai nav bojāti vibrāciju samazināšanas bloki.	Ieeļļojiet adatgultni. Sk. <i>Adatgultņa eļļošana lpp. 99.</i>	Notīriet aizdedzes sveci. Sk. <i>Aizdedzes sveces pārbaude lpp. 96.</i>
Notīriet un pārbaudiet ķēdes bremzi. Sk. <i>Ķēdes bremzes pārbaudes veikšana lpp. 93</i> <i>Ķēdes bremzes pārbaudes veikšana lpp. 93.</i>	Novīlējiet virzītājsliedes malu atskarpes. Sk. <i>Priekšējā roku aizsarga pārbaude un ķēdes bremzes aktivizēšana lpp. 92.</i>	Notīriet karburatora ārējās daļas.
Pārbaudiet ķēdes uztvērēju. Sk. <i>Ķēdes uztvērēja pārbaude lpp. 93.</i>	Iztīriet vai nomainiet trokšņu slāpētāja dzirksteļu aizturēšanas sietu.	Pārbaudiet degvielas filtru un degvielas šļūteni. Ja nepieciešams, nomainiet.
Pagrieziet virzītājsliedi, pārbaudiet eļļošanas atveri un notīriet virzītājsliedes rievu. Sk. <i>Virzītājsliedes pārbaude lpp. 100.</i>	Notīriet karburatoru un vietu ap to.	Pārbaudiet visus kabelus un savienojumus.
Pārliecinieties, vai virzītājsliede un zāģa ķēde tiek pietiekami eļļotas.	Iztīriet vai nomainiet gaisa filtru. Sk. <i>Gaisa filtra tīrīšana lpp. 95.</i>	Iztukšojiet degvielas tvertni.

Ikdienas apkope	Iknedēļas apkope	Ikmēneša apkope
Veiciet zāga ķēdes pārbaudi. Sk. <i>Griešanas aprīkojuma pārbaudīšana lpp. 99.</i>	Notīriet starp cilindra lāpstiņām.	Iztukšojiet eļļas tvertni.
Uzasiniet zāga ķēdi un pārbaudiet tās spriegojumu. Sk. <i>Zāga ķēdes asiņāšana lpp. 96.</i>		
Pārbaudiet ķēdes piedziņas zobratu. Sk. <i>Gredzenveida zobrata pārbaudes veikšana lpp. 99.</i>		
Izīfīriet gaisa ieplūdi uz startera.		
Pārļiecinieties, vai skrūves un uzgriežņi ir pievilkti.		
Pārbaudiet apturēšanas slēdzi. Sk. <i>Iedarbināšanas/apturēšanas slēdža pārbaude lpp. 94.</i>		
Pārbaudiet, vai nav degvielas noplūdes no dzinēja, tvertnes vai degvielas vadiem.		
Pārļiecinieties, vai zāga ķēde negriežas, kad dzinējs darbojas tukšgaitā.		
Gādājiet, lai labās rokas aizsargs nebūtu bojāts.		
Pārļiecinieties, vai trokšņa slāpētājs ir pareizi uzlikts, vai tas nav bojāts un vai netrūkst nevienas tā detaļas.		

Izstrādājuma drošības ierīču apkope un pārbaudes

Bremžu stīpas pārbaude

1. Izmantojot suku, noslaukiet koka skaidas, sveķus un netīrumus no ķēdes bremzes un sajūga cilindra. Netīrumi un nodulums ietekmē bremzes darbību.

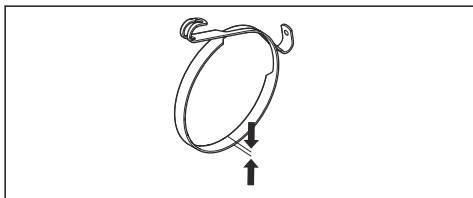

2. Pārbaudiet bremžu stīpu. Bremžu stīpas biezumam plānākajā vietā jābūt vismaz 0,6 mm (0,024 collas).

Priekšējā roku aizsarga pārbaude un ķēdes bremzes aktivizēšana

1. Pārļiecinieties, vai priekšējais roku aizsargs nav bojāts un tam nav defektu, piemēram, plaisu.

2. Pārbaudiet, vai priekšējais roku aizsargs brīvi pārvietojas un vai tas ir stingri piestiprināts pie sajūga vāka.

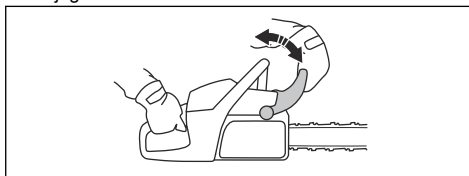

3. Turiet izstrādājumu ar abām rokām virs celma vai citas stabilas virsmas.



BRĪDINĀJUMS: Dzinējam jābūt izslēgtam.

4. Atļaidiet priekšējo rokturi un ļaujiet vadotnes uzmavai nokrist pret celmu.

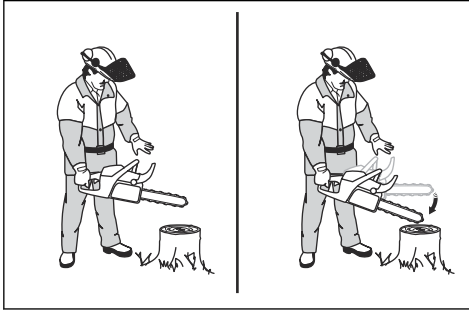

5. Pārliecinieties, vai ķēdes bremze tiek aktivizēta, kad vadotnes uzmava atsitas pret celmu.

Ķēdes bremzes pārbaudes veikšana

1. Iedarbiniet izstrādājumu. Norādījumus skatiet šeit: *Izstrādājuma iedarbināšana lpp. 82.*



BRĪDINĀJUMS: Pārliecinieties, vai zāga ķēde nepieskaras zemei vai citiem priekšmetiem.

2. Turiet ķēdes zāgi stingri.
3. Lai aktivizētu ķēdes bremzi, atveriet drošeli līdz galam un atspiediet kreiso plaukstu locītavu pret priekšējo roku aizsargu. Zāga ķēdes kustībai ir nekavējoties jāapstājas.

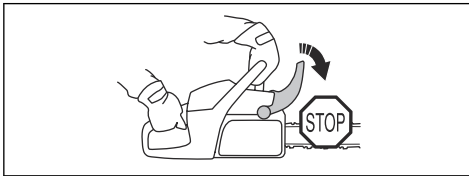

BRĪDINĀJUMS: Neatļaidiet priekšējo rokturi.

Droseles mēlītes un droseles mēlītes bloķēšanas mehānisma pārbaude

1. Pārbaudiet, vai droseles mēlīte un droseles mēlītes bloķēšanas mehānisms brīvi pārvietojas un vai atgriezējatspere darbojas pareizi.

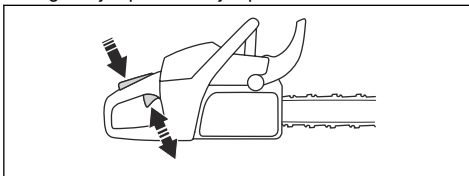

2. Nospiediet uz leju droseles mēlītes bloķēšanas mehānismu un pārbaudiet, vai tas ieņem sākotnējo stāvokli, kad to atlaiž.

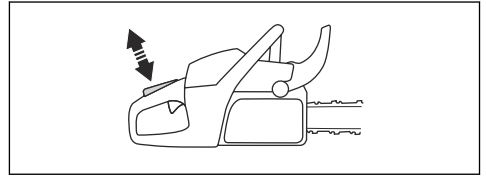

3. Pārbaudiet, vai, droseles mēlītes bloķēšanas mehānismu atlaižot, droseles mēlīte tiek fiksēta brīvgaitas pozīcijā.

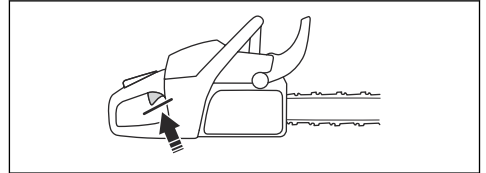

4. Iedarbiniet izstrādājumu ar pilnībā atvērtu drošeli.
5. Atļaidiet droseles mēlīti un pārbaudiet, vai zāga ķēde apstājas un paliek nekustīga.



BRĪDINĀJUMS: Ja zāga ķēde griežas, kad droseles mēlīte atrodas brīvgaitas pozīcijā, sazinieties ar vietējo apkopes sniedzēju.

Ķēdes uztvērēja pārbaude

1. Pārbaudiet, vai ķēdes uztvērējs nav bojāts.
2. Pārbaudiet, vai ķēdes uztvērējs ir stingrs un pievienots izstrādājuma korpusam.

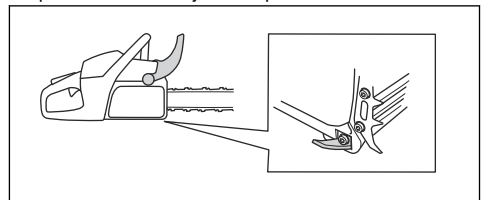

Labās rokas aizsarga pārbaude

- Pārliecinieties, vai labās rokas aizsargs nav bojāts un tam nav defektu, piemēram, plaisu.

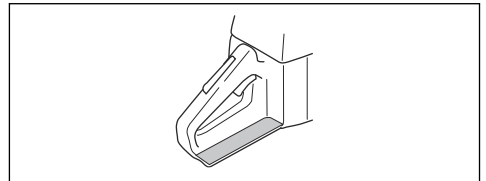

Vibrāciju slāpēšanas sistēmas pārbaude

1. Pārbaudiet, vai vibrāciju slāpēšanas bloki nav iekaisājuši vai deformēti.

2. Pārbaudiet, vai vibrāciju slāpēšanas bloki ir pareizi piestiprināti motora blokam un roktura blokam.

Informāciju par to, kur konkrētajā ķēdes zāģī atrodas vibrāciju slāpēšanas sistēma, skatiet šeit: *Izstrādājuma pārskats lpp. 72.*

Iedarbināšanas/apturēšanas slēdža pārbaude

1. Iedarbiniet motoru.
2. Nospiediet iedarbināšanas/apturēšanas slēdzi lejup līdz pozīcijai STOP. Motoram ir jāpārtrauc darboties.

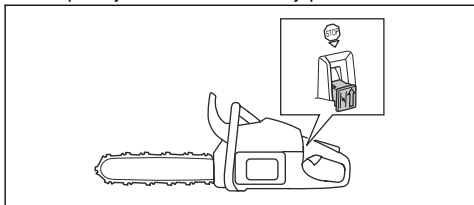

Trokšņa slāpētāja pārbaude



BRĪDINĀJUMS: Nekad nelietojiet izstrādājumu ar bojātu slāpētāju vai slāpētāju sliktā stāvoklī.



BRĪDINĀJUMS: Nelietojiet izstrādājumu, ja uz slāpētāja nav dzirksteļu aizturēšanas sieta vai tas ir bojāts.

1. Pārbaudiet, vai slāpētājs nav bojāts vai ar defektiem.
2. Pārbaudiet, vai trokšņa slāpētājs ir pareizi piestiprināts izstrādājumam.

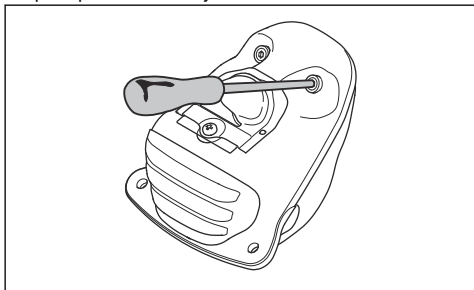

3. Ja izstrādājumam ir īpašs dzirksteļu aizturēšanas siets, tīriet dzirksteļu aizturēšanas sieta reizi nedēļā.

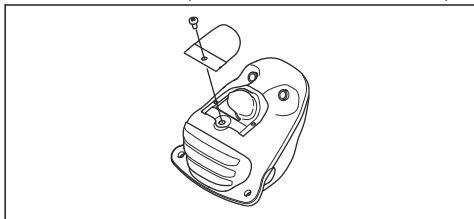

4. Nomainiet bojāto dzirksteļu aizturēšanas sieta.



IEVĒROJIET: Ja dzirksteļu aizturēšanas siets ir aizsērējis, izstrādājums pārkarīs un tādējādi radīs cilindra un virzuļa bojājumus.

Izstrādājumam ir funkcija, kas regulē karburatoru automātiski, nodrošinot labāko iespējamo regulēšanu. Ļauj dzinējam pielāgoties laika apstākļiem, augstumam, benzīnam un divtaktu dzinēja eļļas tipam.



IEVĒROJIET: Ja nedarbojas pareizi, sazinieties ar izplatītāju. Izstrādājums tiek pareizi noregulēts pēc dažām degvielas uzpildīšanas reizēm.

Bojātas vai nodilušas startera auklas nomaiņa

1. Atlaidiet valņīgāk startera korpusa skrūves.
2. Noņemiet startera korpusu.

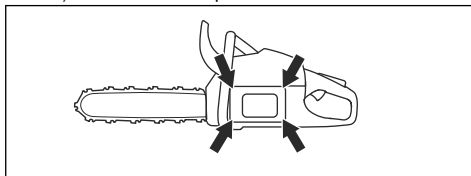

3. Pavelciet startera auklu aptuveni 30 cm/12 collu garumā un ievietojiet to spoles robā.

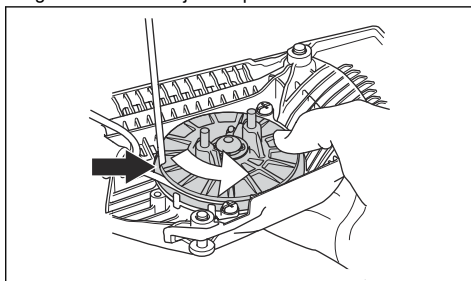

4. Ļaujiet spolei lēni griezties atpakaļgaitā, lai atbrīvotu saspiedējatsperi.
5. Izņemiet vidējo skrūvi un spoli.



BRĪDINĀJUMS: Ievērojiet piesardzību, nomainot atgriezes atsperi vai startera auklu. Kad saspiedējatspere ir ievietota startera korpusā, tā ir nosprīgota. Ja neuzmanīsities, tā var strauji virzīties uz āru un izraisīt traumas. Izmantojiet aizsargbrilles un aizsargcimdus.

6. Izvelciet nolietoto startera auklu no roktura un spoles.
7. Piestipriniet uz spoles jaunu startera auklu. Aptiniet startera auklu ap spoli aptuveni 3 reizes.

- Izvelciet startera auklu caur atveri startera korpusā un caur startera auklas rokturi.
- Piestipriniet vidējo skrūvi spoles centram.

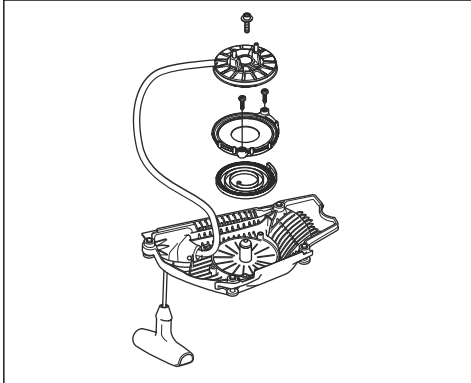

- Iesieniet stingru mezglu startera auklas galā.

Saspiedējatsperes nospriegošana

- Ievietojiet startera auklu spoles robā.
- Pagrieziet startera spoli aptuveni 2 reizes pulksteņrādītāja kustības virzienā.
- Velciet startera auklas rokturi un pilnībā izvelciet startera auklu.
- Uzlieciet īkšķi uz spoles.
- Pārvietojiet īkšķi un atbrīvojiet startera auklu.
- Pārļiecinieties, vai varat pagriezt spoli par pusapgriezienu pēc tam, kad startera aukla ir pilnīgi izstiepta.

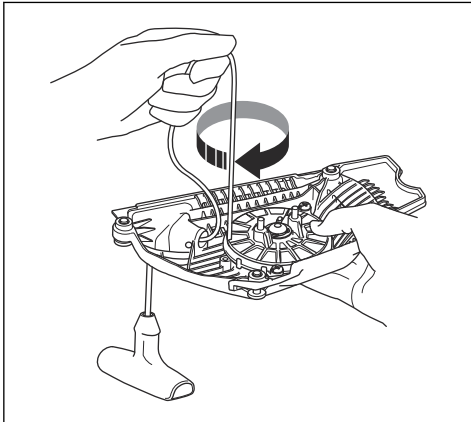

Startera korpusa uzstādīšana uz ķēdes zāģa

- Izvelciet startera auklu un iestatiet starteri pozīcijā pret karteri.

- Lēnām atlaidiet startera auklu, līdz spole fiksējas ar aizturiem.
- Piegrieziet skrūves, kas notur starteri.

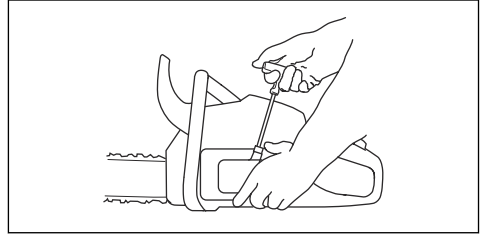

Gaisa filtra tīrīšana

Regulāri notīriet netīrumus un putekļus no gaisa filtra. Tādējādi tiks novērsta karburatora nepareiza darbība, iedarbināšanas problēmas, dzinēja jaudas samazināšanās, dzinēja detaļu nolietojšanās un palielināts degvielas patēriņš.

- Noņemiet cilindra pārsegu un gaisa filtru.
- Notīriet ar suku vai nopuriniet gaisa filtru. Lai to notīrītu pilnībā, izmantojiet mazgāšanas līdzekli un ūdeni.

Piezīme: Gaisa filtru, kas ir izmantots ilgu laiku, nevar iztīrīt pilnībā. Mainiet gaisa filtru regulāri un vienmēr nomainiet bojātu gaisa filtru.

- Piestipriniet gaisa filtru un pārļiecinieties, vai gaisa filtra cieši pieguļ filtra turētājam.

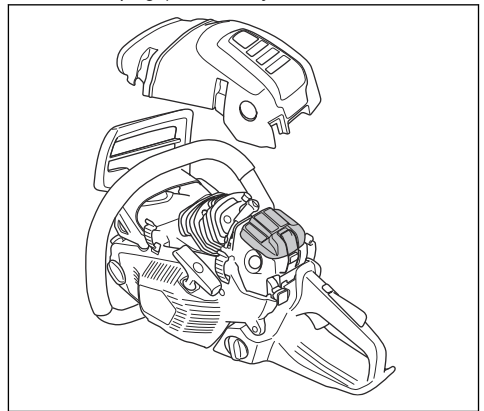

Piezīme: Dažādos darba apstākļos, laika apstākļos vai gadalaikos izstrādājumu var izmantot ar dažādiem gaisa filtru tiptiem. Lai iegūtu plašāku informāciju, sazinieties ar izplatītāju.

Aizdedzes sveces pārbaude



IEVĒROJIET: Izmantojiet ieteikto aizdedzes sveces tipu. Sk. *Tehniskie dati lpp. 103*. Nepareiza aizdedzes svece var radīt izstrādājuma bojājumus.

1. Ja izstrādājumu ir grūti iedarbināt vai darbināt vai ja izstrādājums brīvgaitā darbojas nepareizi, pārbaudiet, vai aizdedzes svecē nav nevēlamu materiālu. Lai samazinātu nevēlamu materiālu uzkrāšanos uz aizdedzes sveces elektrodiem, veiciet šādas darbības:
 - a) pārliecinieties, vai degvielas maisījums ir pareizs;
 - b) pārliecinieties, vai gaisa filtrs ir tīrs.
2. Ja aizdedzes svece ir netīra, notīriet to.
3. Pārbaudiet, vai aizdedzes sveces elektrodu atstarpe ir 0.5 mm/0.020 collas.

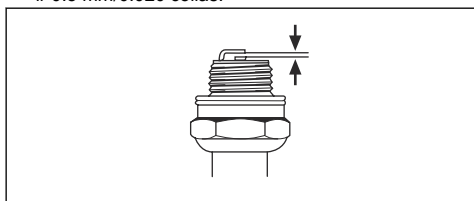

4. Nomainiet aizdedzes sveci katru mēnesi vai biežāk, ja nepieciešams.

Zāga ķēdes asināšana

Informācija par virzītājsliedi un zāga ķēdi



BRĪDINĀJUMS: Lietojot zāga ķēdi vai veicot tās apkopi, valkājiet aizsargcimdus. Zāga ķēde var radīt traumas arī tad, ja tā nekustas.

Nomainiet nodilušu vai bojātu virzītājsliedi vai zāga ķēdi ar Husqvarna ieteiktu virzītājsliedes un zāga ķēdes kombināciju. Tas ir jādara, lai garantētu ķēdes zāga drošības funkciju darbību. Sarakstu ar ieteiktajām rezerves virzītājsliedes un ķēdes kombinācijām skatiet šeit: *Piederumi lpp. 104*.

- Virzītājsliedes garums, collas/cm. Informācija par virzītājsliedes garumu parasti ir norādīta virzītājsliedes aizmugures galā.

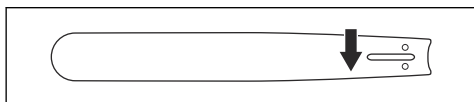

- Sliedes iemavas zobrata zobi skaits (T).

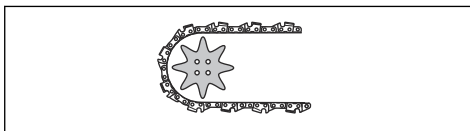

- Ķēdes posma garums, collās. Atstarpei starp zāga ķēdes dzinējposmiem jābūt vienādam ar attālumu starp zobiem uz sliedes iemavas zobrata un piedziņas zobrata.

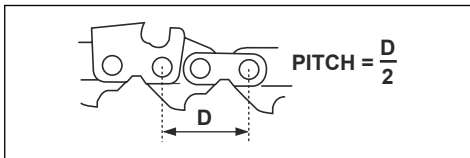

- Dzinējposmu skaits. Dzinējposmu skaitu nosaka virzītājsliedes tips.

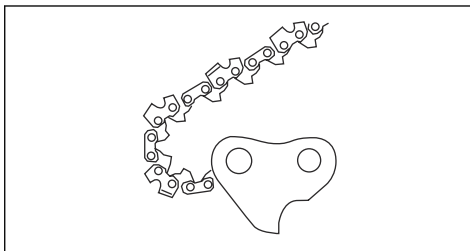

- Sliedes rievu platums, collas/mm. Virzītājsliedes gropes platumam ir jābūt vienādam ar zāga dzinējposmu platumu.

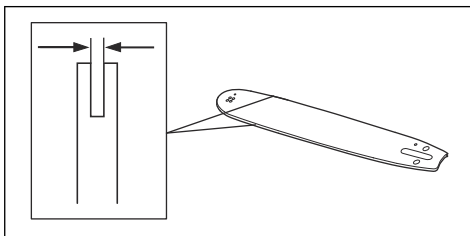

- Zāga ķēdes eļļošanas atvere un ķēdes spriegotāja atvere. Virzītājsliedei jāatbilst izstrādājumam.

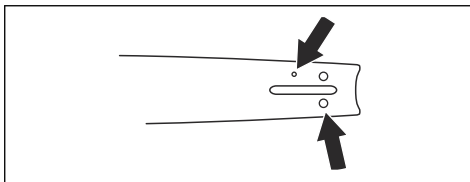

- Dzinējposma platums, mm/collas.

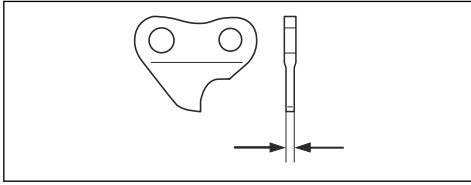

Vispārīga informācija par griezēju asināšanu

Nezāgējiet ar neasu zāga ķēdi. Ja zāga ķēde ir neasa, ir jāpieliek lielāks spiediens, lai sliedi virzītu cauri kokam. Ja zāga ķēde ir ļoti neasa, veidojas nevis koka skaidas, bet putekļi.

Zāgējot koku ar asu zāga ķēdi, veidojas garas un biezas skaidas.

Zāga ķēdes griešanas daļu — griezēju — veido griezējzobs (A) un dziļummērs (B). Atšķirība starp abu detaļu augstumu ir griešanas dziļums (dziļummēra iestatījums).

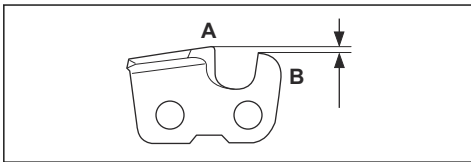

Asinot griezēju, jāņem vērā tālāk norādītie aspekti.

- Asināšanas leņķis.

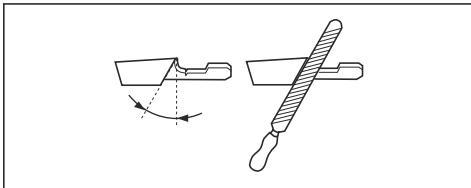

- Zāgēšanas leņķis.

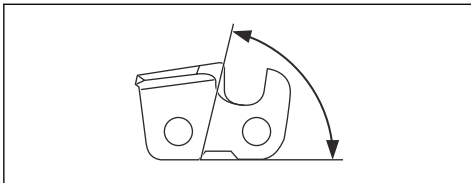

- Vīles stāvoklis.

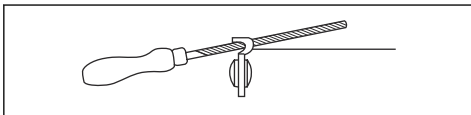

- Apaļās vīles diametrs.

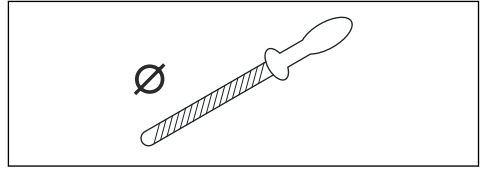

Zāga ķēdi pareizi asināt bez pareizā aprīkojuma ir ļoti sarežģīti. Izmantojiet Husqvarna šablonu. Tādējādi tiks nodrošināta maksimāla griešanas veiktspēja un minimāls atsitiena risks.



BRĪDINĀJUMS: Ja netiek ievēroti norādījumi par asināšanu, būtiski pieaug atsitiena spēks.

Piezīme: Informāciju par zāga ķēdes asināšanu skatiet šeit: *Zāga ķēdes asināšana lpp. 96.*

Griezējzobu asināšana

1. Griezējzobu asināšanai izmantojiet apaļo vīli un šablonu.

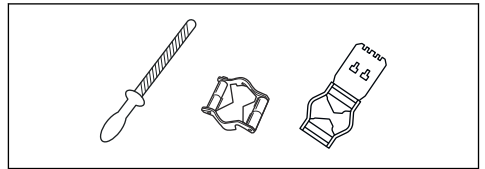

Piezīme: Informāciju par konkrētajai zāga ķēdei ieteikto Husqvarna vīli un šablonu skatiet sadaļā *Asināšanas aprīkojums un asināšanas leņķi lpp. 105.*

2. Pareizi uzlieciet šablonu uz griezējzobiem. Skatiet šablona komplektācijā iekļautos norādījumus.
3. Virziet vīli no griezējzobu iekšpusēs uz ārpusi. Samaziniet spiedienu uz zāgēšanas līniju.

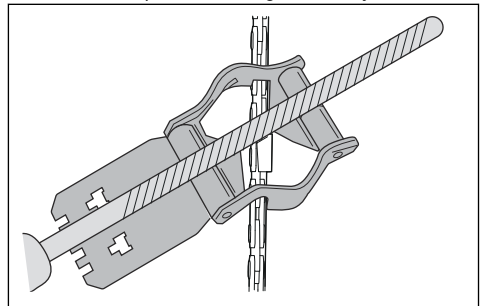

4. Novilējiet materiālu no visu griezējzobu vienas puses.
5. Apgrieziet izstrādājumu otrādi un novilējiet materiālu otrā pusē.
6. Pārļiecinieties, vai visi griezējzobi ir vienādi gari.

Vispārīga informācija par griešanas dziļuma iestatījuma regulēšanu

Griešanas dziļuma iestatījums (C) samazinās, kad tiek asināti griezējzobi (A). Lai nodrošinātu maksimālu griešanas veikspēju, ir jānovirē dziļummērs (B), līdz iegūts ieteicamais griešanas dziļuma iestatījums. Norādījumus par pareizu zāga ķēdes griešanas dziļuma iestatījuma iegūšanu skatiet sadaļā *Asināšanas aprīkojums un asināšanas leņķi lpp. 105*.

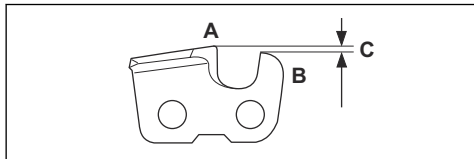

BRĪDINĀJUMS: Pārāk liels griešanas dziļums palielina ķēdes atsietna risku!

Dziļummēra iestatījumu pielāgošana

Pirms dziļummēra iestatījuma regulēšanas vai griezējzobu asināšanas skatiet norādījumus šeit: *Griezējzobu asināšana lpp. 97*. Mēs iesakām regulēt griešanas dziļuma iestatījumu pēc katras trešās griezējzobu asināšanas reizes.

Mēs iesakām lietot mūsu šablonu, lai iegūtu pareizu griešanas dziļuma iestatījumu un pareizu leņķi.

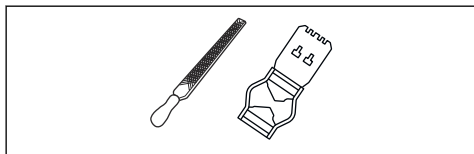

1. Izmantojiet plakano vīli un šablonu, lai regulētu griešanas dziļuma iestatījumu. Lai iegūtu pareizu dziļummēra iestatījumu un leņķi, izmantojiet tikai Husqvarna šablonu.
2. Novietojiet šablonu virs zāga ķēdes.

Piezīme: Papildinformāciju par šablona izmantošanu skatiet uz tā iepakojuma.

3. Lietojiet plakano vīli, lai novirētu dziļummēra daļu, kas izvirzās cauri šablonam.

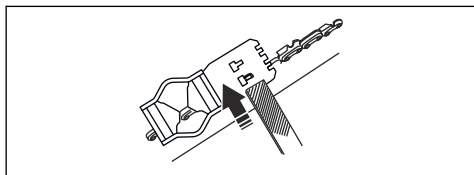

Zāga ķēdes spriegojuma regulēšana



BRĪDINĀJUMS: Ja zāga ķēde nav pareizi nospriegota, tā var noslidēt no virzītājsliedes un radīt smagas vai nāvējošas traumas.

Zāga ķēde lietošanas laikā izstiepjas. Regulāri noregulējiet zāga ķēdi.

1. Atskrūvējiet sliedes uzgriežņus, ar kuriem ir nostiprināts sajūga vāks/ķēdes bremze. Izmantojiet uzgriežņu atslēgu.

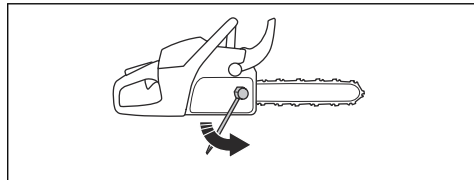

Piezīme: Dažiem modeļiem ir tikai viens sliedes uzgriežnis.

2. Ar roku pēc iespējas stingrāk pievelciet sliedes uzgriežņus.
3. Paceliet virzītājsliedes priekšdaļu un pagrieziet ķēdes spriegošanas skrūvi. Izmantojiet uzgriežņu atslēgu.
4. Pievelciet zāga ķēdi, līdz tā stingri turas pie virzītājsliedes, bet to joprojām var viegli pārvietot.

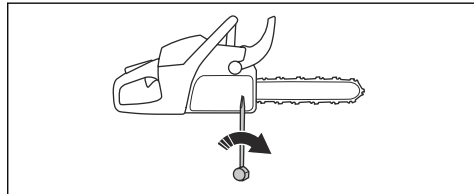

5. Pievelciet sliedes uzgriežņus ar uzgriežņu atslēgu un vienlaikus paceliet virzītājsliedes galu.
6. Pārbaudiet, vai ķēdi var brīvi pavilkt ar roku un tā nenokarājas no virzītājsliedes.

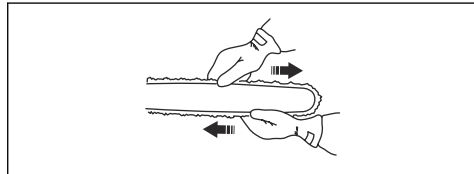

Piezīme: Informāciju par to, kur jāatrodas ķēdes spriegošanas skrūve uz ķēdes zāga, skatiet šeit: *Izstrādājuma pārskats lpp. 72*

Zāga ķēde eļļošanas stāvokļa pārbaude

1. Iedarbiniet ķēdes zāģi un ļaujiet tam darboties ar $\frac{3}{4}$ droseles atvērumu. Turiet sliedi apmēram 20 cm/8 collas virs virsmas gaišā krāsā.
2. Ja zāga ķēde ir pareizi ieeļļota, 1 minūtes laikā uz virsmas ir skaidri redzama eļļas līnija.

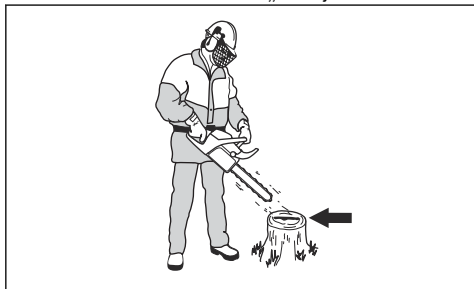

3. Ja zāga ķēde nav pareizi ieeļļota, pārbaudiet virzītājsliedi. Norādījumus skatiet šeit: *Virzītājsliedes pārbaude lpp. 100*. Ja pēc apkopes darbību veikšanas problēma saglabājas, sazinieties ar vietējo apkopes sniedzēju.

Gredzenveida zobrata pārbaudes veikšana

Sajūga cilindrs ir aprīkots ar maināmu gredzenveida zobratu.

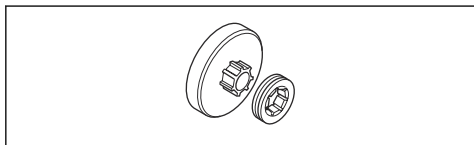

1. Pārbaudiet, vai gredzenveida zobrats nav nodilis. Ja nepieciešams, nomainiet.
2. Gredzenveida zobrats jānomaina iekreiz, kad maināt zāga ķēdi.

Adatgultņa eļļošana

Piezīme: Reizi nedēļā ieeļļojiet adatgultni.

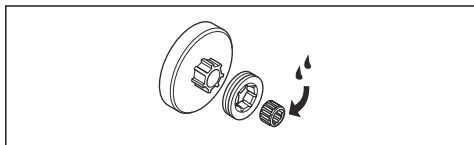

1. Pārvietojiet priekšējo roku aizsargu uz aizmuguri, lai deaktivizētu ķēdes bremsi.
2. Atskrūvējiet sliedes uzgriežņus un noņemiet sajūga vāku.

Piezīme: Daži modeļi ir aprīkoti tikai ar vienu sliedes uzgriezni.

3. Noņemiet sajūga cilindru un ieeļļojiet adatgultni, izmantojot ziedes spiedi. Izmantojiet augstas kvalitātes dzinēja eļļu vai gultņu ziedi.

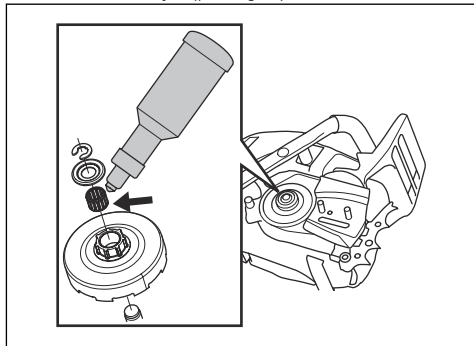

Griešanas aprīkojuma pārbaudīšana

1. Pārbaudiet, vai nav redzamas kniežu un posmu plaisas un vai neviena kniede nav vaļīga. Ja nepieciešams, nomainiet.

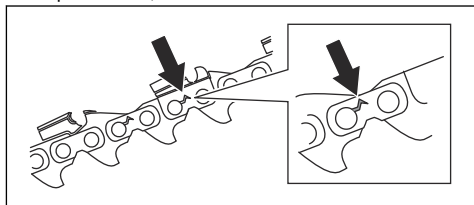

2. Pārbaudiet, vai zāga ķēdi var viegli saliekt. Ja zāga ķēde nav elastīga, nomainiet to.
3. Salīdziniet zāga ķēdi ar jaunu zāga ķēdi, lai novērtētu kniežu un posmu nodiluma pakāpi.
4. Nomainiet zāga ķēdi, ja griezējzoba garāka daļa ir mazāka nekā 4 mm/0,16 collas. Nomainiet zāga ķēdi arī tad, ja griezējos tiek konstatētas plaisas.

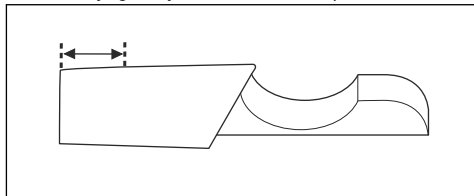

Virzītājsliedes pārbaude

1. Pārbaudiet, vai eļļas kanāls nav bloķēts. Ja nepieciešams, iztīriet to.

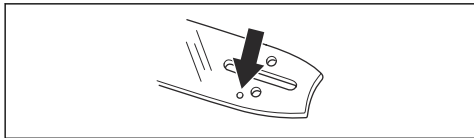

2. Pārbaudiet, vai virzītājsliedes malas nav nelīdzenas. Notīriet atskarpes, izmantojot šablonu.

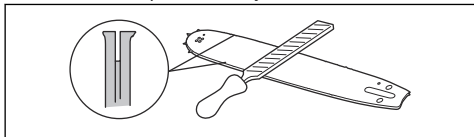

3. Iztīriet virzītājsliedes gropi.

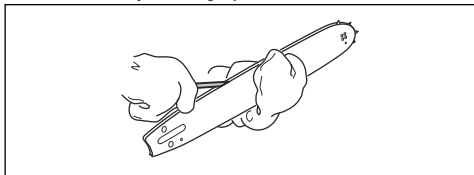

4. Pārbaudiet, vai virzītājsliedes rieva nav nodilusi. Nomainiet virzītājsliedi, ja nepieciešams.

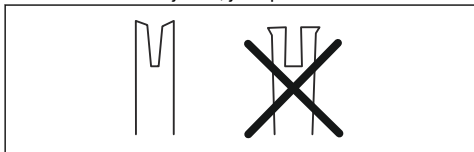

5. Pārbaudiet, vai virzītājsliedes gals nav nelīdzens vai stipri nodilis.

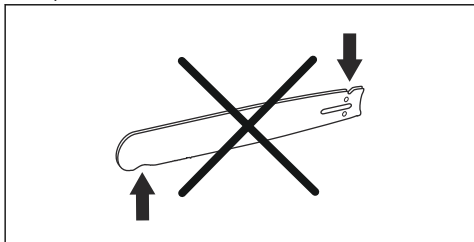

6. Pārbaudiet, vai sliedes iemavas zobrats brīvi griežas un vai sliedes iemavas zobrata eļļošanas atvere nav aizsērējusi. Iztīriet un ieeļļojiet to, ja nepieciešams.

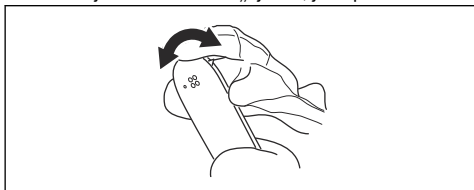

7. Lai paildzinātu virzītājsliedes kalpošanas laiku, katru dienu apvēršiet to.

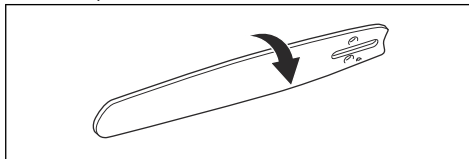

Degvielas un ķēdes eļļas tvertnes apkopes veikšana

- Regulāri iztukšojiet un iztīriet degvielas un ķēdes eļļas tvertni.
- Nomainiet degvielas filtru reizi gadā vai biežāk, ja nepieciešams.



IEVĒROJIET: Tvertnes piesārņojums izraisa darbības traucējumus.

Ķēdes eļļas plūsmas regulēšana



BRĪDINĀJUMS: Pirms eļļas pumpja regulēšanas izslēdziet dzinēju.

1. Pagrieziet eļļas pumpja regulēšanas skrūvi. Izmantojiet skrūvgriezi vai kombinēto uzgriežņu atslēgu.
 - a) Lai samazinātu ķēdes eļļas plūsmu, pagrieziet regulēšanas skrūvi pulksteņrādītāja kustības virzienā.
 - b) Lai palielinātu ķēdes eļļas plūsmu, pagrieziet regulēšanas skrūvi pretēji pulksteņrādītāja kustības virzienam.

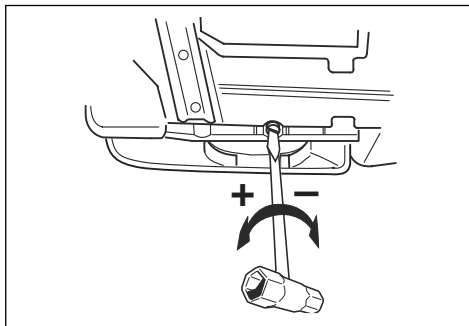

Gaisa tīrīšanas sistēma

AirInjection™ ir centrifūgas gaisa tīrīšanas sistēma, kas atbrīvo no putekļiem un netīrumiem, pirms daļiņas tiek

uztvertas gaisa filtrā. AirInjection™ paldzina gaisa filtra un dzinēja darbmūžu.

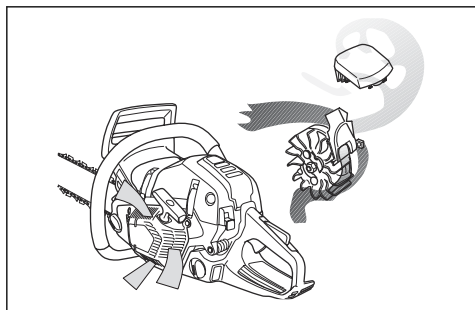

1. Tīriet dzesēšanas sistēmu ar suku katru nedēļu vai biežāk, ja nepieciešams.
2. Pārļiecinieties, vai dzesēšanas sistēma nav netīra vai aizsērējusi.



IEVĒROJIET: Netīra vai aizsērējusi dzesēšanas sistēma izraisa izstrādājuma pārkaršanu, kas var sabojāt izstrādājumu.

Dzesēšanas sistēmas tīrīšana

Dzesēšanas sistēma palīdz saglabāt zemu dzinēja temperatūru. Dzesēšanas sistēma ietver gaisa iepļūdes atveri uz startera (A) un gaisa virzīšanas plātni (B), aizturus uz sparrata (C), dzesēšanas radiatorus uz cilindra (D) un cilindra pārsegu (E).

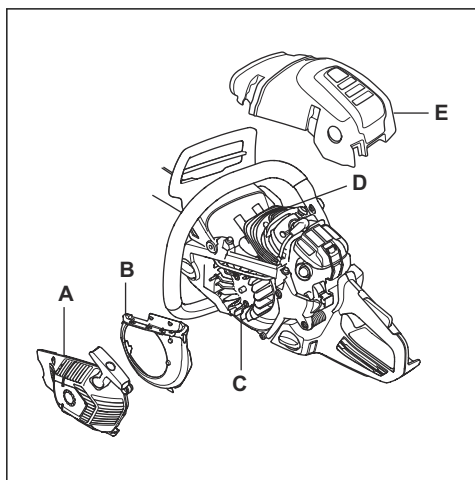

Problēmu novēršana

Dzinējs needarbojas

Pārbaudāmā ķēdes zāģa detaļa	Iespējamais iemesls	Veicamās darbības
Startera sprūdi	Startera aizturi ir iesprūduši.	Noregulējiet vai nomainiet startera aizturus.
		Notīriet vietu ap sprūdiem.
		Sazinieties ar pilnvarotu apkopes darbnīcu.

Pārbaudāmā ķēdes zāga detaļa	Iespējamais iemesls	Veicamās darbības
Degvielas tvertne	Nepiemērota degviela.	Iztukšojiet degvielas tvertni un uzpildiet ar piemērotu degvielu.
	Degvielas tvertnē ir iepildīta ķēdes eļļa.	Ja jau mēģinājāt iedarbināt ķēdes zāģi, sazinieties ar vietējo apkopes sniedzēju. Ja ķēdes zāģi vēl nemēģinājāt iedarbināt, iztukšojiet degvielas tvertni.
Aizdedze, nav dzirksteles	Aizdedzes svece ir nefīra vai mitra.	Pārbaudiet, vai aizdedzes svece ir sausa un fīra.
	Elektrodu atstarpe nav pareiza.	Notīriet aizdedzes sveci. Pārbaudiet, vai elektrodu atstarpe un aizdedzes svece ir pareizi noregulēta un vai ir izmantots ieteiktais vai līdzvērtīgs aizdedzes sveces tips.
		Informāciju par pareizu elektrodu atstarpi skatiet šeit: <i>Tehniskie dati lpp. 103.</i>
Aizdedzes svece un cilindrs	Aizdedzes svece ir vaļīga.	Pievelciet aizdedzes sveci.
	Motors ir pārplūdis, jo atkārtoti ir veikta iedarbināšana ar līdz galam atvērtu gaisa vārstu pēc aizdedzes ieslēgšanas.	Izņemiet un iztīriet aizdedzes sveci. Novietojiet ķēdes zāģi uz sāniem, vēšot aizdedzes sveces atveri no sevis pretējā virzienā. Velciet startera auklas rokturi 6–8 reizes. Ievietojiet aizdedzes sveci un iedarbiniet ķēdes zāģi. Sk. <i>Izstrādājuma iedarbināšana lpp. 82.</i>

Dzinējs sāk darboties, taču tad apstājas

Pārbaudāmā ķēdes zāga detaļa	Iespējamais iemesls	Veicamās darbības
Degvielas tvertne	Nepiemērota degviela.	Iztukšojiet degvielas tvertni un uzpildiet ar piemērotu degvielu.
Karburators	Nav pareizs brīvgaits apgriezīenu skaits.	Sazinieties ar vietējo apkopes sniedzēju.
Gaisa filtrs	Aizsērējis gaisa filtrs.	Iztīriet vai nomainiet gaisa filtru.
Degvielas filtrs	Aizsērējis degvielas filtrs.	Nomainiet degvielas filtru.

Pārvadāšana un uzglabāšana

Pārvadāšana un uzglabāšana

- Attiecībā uz izstrādājuma un degvielas glabāšanu un transportēšanu pārliecinieties, vai nav noplūdes vai tvaiku. Dzirksteles vai atklātas liesmas, ko rada, piemēram, elektroierīces vai tvaika katli, var izraisīt ugunsgrēku.

- Vienmēr izmantojiet apstiprinātās tvertnes degvielas glabāšanai un transportēšanai.
- Pirms transportēšanas vai pirms ilgstošas uzglabāšanas iztukšojiet degvielas un ķēdes eļļas tvertni. Nododiet degvielu un ķēdes eļļu atbilstošā utilizēšanas vietā.

- Izmantojiet transportēšanas aizsargvāku uz ķēdes zāga, lai novērstu traumas vai ķēdes zāga bojājumus. Zāga ķēde var radīt nopietnas traumas arī tad, ja tā nekustas.
- Izņemiet no aizdedzes sveces aizdedzes sveces uzgali un aktivizējiet ķēdes bremzi.
- Transportēšanas laikā nostipriniet produktu droši.



IEVĒROJIET: Neīra zāga ķēde un virzītājsliede var kļūt neelastīga un iesprūst.

2. Pievienojiet transportēšanas aizsargvāku.
3. Nofiriet ķēdes zāgi. Norādījumus skatiet šeit: *Apkopes grafiks lpp. 91.*
4. Veiciet vispusīgu ķēdes zāga tehnisko apkopi.

Ķēdes zāga sagatavošana ilgstošai glabāšanai

1. Demontējiet zāga ķēdi un izfiriet to un virzītājsliedes gropi.

Tehniskie dati

Tehniskie dati

	Husqvarna 565	Husqvarna 572 XP	Husqvarna 572 XPG
Dzinējs			
Cilindra darba tilpums, cm ³	70,6	70,6	70,6
Brīvgaitas apgriezīnu skaits, apgr./min.	2700	2700	2700
Maksimālā dzinēja jauda saskaņā ar ISO 8893, kW/zp (apgr./min)	3,7/5,0 @ 9300	4,3/5,8 @ 9900	4,3/5,8 @ 9900
Aizdedzes sistēma⁹			
Aizdedzes svece	NGK BPMR7A	NGK BPMR7A	NGK BPMR7A
Atstarpe starp elektrodiem, mm	0,5	0,5	0,5
Degvielas un eļļošanas sistēma			
Degvielas tvertnes tilpums, l/cm ³	0,71/710	0,71/710	0,71/710
Eļļas tvertnes tilpums, l/cm ³	0,35/350	0,35/350	0,35/350
Eļļas sūkņa tips	Regulējams	Regulējams	Regulējams
Svars			
Svars, kg	6,5	6,6	6,8
Trokšņa emisija¹⁰			
Skaņas intensitātes līmenis, izmērītais dB (A)	117	118	118
Skaņas intensitātes līmenis, garantēts L _{WA} dB(A)	119	120	120

⁹ Vienmēr lietojiet ieteikto sveces tipu! Nepareizas aizdedzes sveces izmantošana var sabojāt virzuli/cilindru.

¹⁰ Saskaņā ar EK Direktīvu 2000/14/EK, trokšņa emisija apkārtējā vidē ir mērīta kā trokšņa jauda (LWA).

	Husqvarna 565	Husqvarna 572 XP	Husqvarna 572 XPG
Skaņas līmeņi¹¹			
Ekvivalents skaņas spiediena līmenis pie lietotāja auss, dB (A)	105	107	107
Ekvivalenti vibrācijas līmeņi, a_{hveq}¹²			
Priekšējais rokturis, m/s ²	5,2	5,0	5,0
Aizmugurējais rokturis, m/s ²	5,3	4.1	4.1
Zāģa ķēde/virzītājsliede			
Piedziņas zobrata tips/zobu skaits	Rim/7	Rim/7	Rim/7
Zāģa ķēdes ātrums pie 133% no dzinēja maksimālā ātruma (m/s).	27,5	29,3	29,3

Piederumi

Ieteicamais griešanas aprīkojums

Ķēdes zāģu modeļu Husqvarna 565, 572 XP, 572 XPG drošība novērtēta atbilstoši standartam EN ISO 11681-1:2011 (Mežapstrādes iekārtas — pārvietojamo ķēdes zāģu drošības prasības un pārbaudes), un tie pilnībā atbilst drošības prasībām, kad tie aprīkoti ar sarakstā tālāk minētajām virzītājsliedes un zāģa ķēdes kombinācijām.

Atsitienu un virzītājsliedes gala rādiuss

Ķēdes rata gala sliedes rādiuss tiek noteikts pēc zobu skaita (piemēram, 10T). Cietām virzītājsliedēm gala rādiuss tiek noteikts pēc gala rādiusa izmēra. Noteiktajam virzītājsliedes garumam varat lietot virzītājsliedi ar mazāku gala rādiusu, nekā minēts sarakstā.

Virzītājsliede				Zāģa ķēde	
Garums, collas/cm	Solis, collas/mm	Tausts, collas/mm	Maks. gala rādiuss	Tips	Garums, dzenošie posmi (gab.)

¹¹ Ekvivalents skaņas spiediena līmenis saskaņā ar standartu ISO 22868 tiek aprēķināts kā laika sprīdi svērti kopīgie skaņas spiediena līmeņi dažādos darba apstākļos. Ekvivalentā skaņas spiediena līmeņa tipiska statistiskā izkliede ir standartnovirze 1 dB (A).

¹² Ekvivalents vibrācijas līmenis saskaņā ar standartu ISO 22867 tiek aprēķināts kā laika sprīdi svērti kopīgie vibrācijas līmeņi dažādos darba apstākļos. Sniegtajos datos par ekvivalentu vibrācijas līmeni ir tipiska 1 m/s² statistiskā izkliede (standarta novirze).

Virzītājsliede				Zāga ķēde	
15/38	3/8 /9,52	0,058/1,5	11T	Husqvarna H42	56
16/41			34 mm	Husqvarna C85	60
18/46					68
20/50					72
24/61					84
28/71					92
15/38			0,050/1,3	11T	Husqvarna C83
16/41	34 mm	60			
18/46		68			
20/50		72			
24/61		84			
28/71		92			



Zāgēšanai izmantojamais garums parasti ir par 1 collu mazāks nekā nominālais virzītājsliedes garums.

Ieteicams vienmēr lietot Husqvarna šablonu. Detaļu numuri ir norādīti tabulā tālāk.

Asināšanas aprīkojums un asināšanas leņķi

Ja nezināt, kā noteikt, kāda zāga ķēde ir uzstādīta ķēdes zāģim, apmeklējiet vietni www.husqvarna.com.

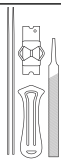
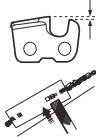
Izmantojot Husqvarna šablonu, tiek nodrošināts pareizs asināšanas leņķis. Lai atjaunotu zāga ķēdes asumu,

					
H42	7/32 collas/ 5,5 mm	505 69 81-30	0,025 collas/ 0,65 mm	25°	55°
C85/C83		586 93 85-01		30°	60°

EK atbilstības deklarācija

EK atbilstības deklarācija

Husqvarna AB, SE-561 82 Huskvarna, Sweden, tel:
+46-36-146500, ar šo apliecina, ka mežkopībai
paredzētie ķēdes zāģi Husqvarna 565, 572 XP un 572
XPG, sākot ar 2017. gada sērijas numuriem (gadskaitlis,
kam seko sērijas numurs, ir skaidri norādīts vienkāršā
tekstā uz datu plāksnītes), atbilst PADOMES
DIREKTĪVU prasībām:

- 2006. gada 17. maijs, Direktīva **2006/42/EK**, "par mašīnu tehniku".
- 2014. gada 26. februāra direktīva **2014/30/ES** "par elektromagnētisko saderību".
- 2000. gada 8. maija direktīva **2000/14/EK** "par trokšņa emisiju vidē".
- 2011. gada 8. jūnija Direktīva **2011/65/ES** par dažu bīstamu vielu izmantošanas ierobežošanu elektriskās un elektroniskās iekārtās.

Ir piemēroti šādi standarti: EN ISO 12100:2010, EN ISO 14982:2009, EN ISO 11681-1:2011, EN 50581:2012.

Pieteikuma iesniedzējs **0404, RISE SMP Svensk Maskinprovning AB** Box 7035, SE-750 07 Uppsala, Sweden ir veicis EK tipa pārbaudi saskaņā ar mašīnu Direktīvas (2006/42/EK) 12. sadaļu, 3b punktu. EK Direktīvu prasībām piemērotas pārbaudes sertifikāta numurs atbilstoši VI pielikumam ir **0404/17/2475** – 565, 572 XP un 572 XPG.

Turklāt uzņēmums 0404, RISE SMP Svensk Maskinprovning AB, Box 7035, SE-750 07 Uppsala, Sweden. ir apstiprinājis atbilstību Padomes Direktīvas 2000/14/EK (2000. gada 8. maijs) par daļibvalstu tiesību aktu tuvināšanu attiecībā uz trokšņa emisiju vidē no iekārtām, kas paredzētas izmantošanai ārpus telpām, V pielikumam. Sertifikātiem ir šādi numuri: **01/161/110–565, 01/161/109–572 XP un 572 XPG.**

Lai iegūtu informāciju par trokšņa izplūdi, skatiet sadaļu ar virsrakstu *Tehniskie dati lpp. 103.*

Piegādātais ķēdes zāģis atbilst paraugam, kam tika veikta EK noteiktā tipveida pārbaude.

Huskvarna, 22 May 2017



Per Gustafsson, izstrādes vadītājs (Pilnvarotais "Husqvarna AB" pārstāvis, kas atbild par tehnisko dokumentāciju).



www.husqvarna.com

Originalaaijuhend
Originalios instrukcijos
Lietošanas pamācība

1154277-40



2019-09-26