



Husqvarna®



545 Mark II, 545G Mark II, 550XP® Mark II, 550XP® G Mark II, 550XP Mark II TrioBrake, 550XPG Mark II TrioBrake

ET Kasutusjuhend
LV Lietošanas pamācība
LT Operatoriaus vadovas

2-38
39-76
77-114

Sisukord

Sissejuhatus.....	2	Veotsing.....	32
Ohutus.....	4	Transportimine ja hoiustamine.....	33
Kokkupanek.....	9	Tehnilised andmed.....	33
Töö.....	10	Lisavarustus.....	35
Hooldamine.....	21	Vastavusdeklaratsioon.....	38

Sissejuhatus

Kasutusotstarve

See metsatöölde kasutatav kettsaag on ette nähtud sellisteks töödeks nagu puude langetamine, laasimine ja järkamine.

Märkus: Riiklikud õigusaktid võivad selle toote kasutamist piirata.

Toote kirjeldus

Husqvarna 545 Mark II, 545G Mark II, 550XP Mark II, 550XPG Mark II, 550XP Mark II TrioBrake, 550XPG Mark II TrioBrake on sise põlemismootoriga kettsaad.

Me teeme pidevalt tööd, et tõsta teie ohutust ja tõhusust töötamisel. Lisateabe saamiseks võtke ühendust hooldusesindusega.

Toote tutvustus

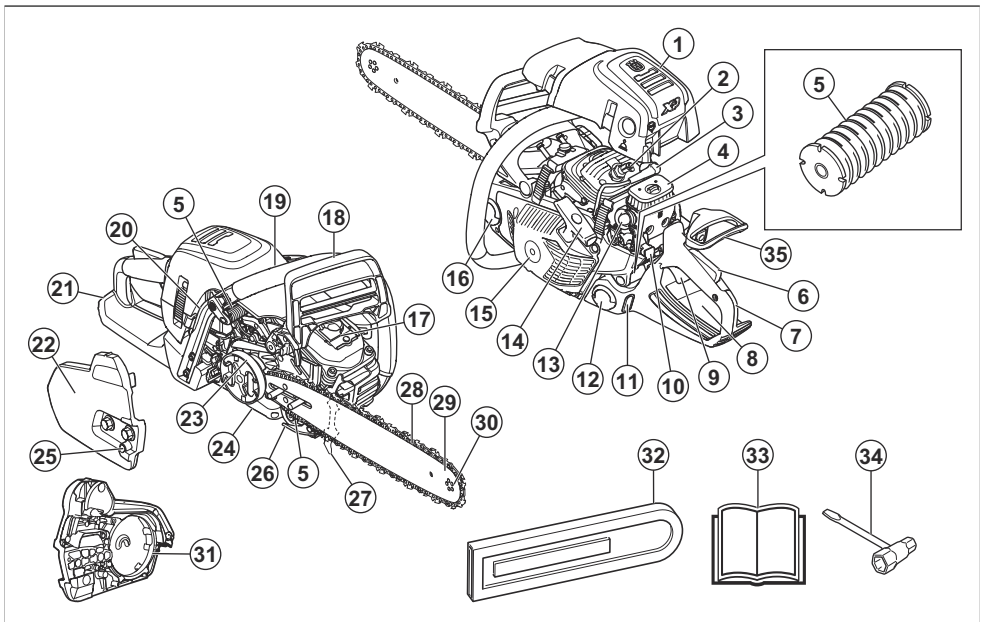

- | | |
|--|------------------------------|
| 1. Silindri kate | 9. Gaasihoovastiku nupp |
| 2. Süüteküünal | 10. Käivitus-/seiskamisülili |
| 3. Süüteküünla piip | 11. Kütusetaseme näidik |
| 4. Õhufilter | 12. Kütusepaak |
| 5. Vibratsioonisummutussüsteem, 3 seadet | 13. Kütusepump |
| 6. Gaasipäästiku lukustus | 14. Käivitusnööri käepide |
| 7. Tagumine käepide | 15. Starteri korpus |
| 8. Teavitamis- ja hoiatustähised. | 16. Ketiõli paak |

17. Summuti
18. Ketipidur ja turvakäepide
19. Esikäepide
20. Käepidemesoojenduse lüliti (545G Mark II, 550XPG Mark II)
21. Parema käe kaitse
22. Sidurikate
23. Siduritrummel
24. Ölipumba seadistuskruvi
25. Ketipingutuskrugi
26. Ketipüüdur
27. Kooretugi
28. Saekett
29. Juhtplaat
30. Juhtplaadi otsatähik
31. Lintpidur
32. Juhtplaadi kate
33. Kasutusjuhend
34. Lehtsilmsvõti
35. Tagumine pidurihoob (550XP Mark II TrioBrake, 550XPG Mark II TrioBrake)

Sümbolid tootel



Stop.



Olge ettevaatlik ja kasutage toodet õigesti. Toode võib tekitada kasutajale või teistele raske või surmava kehavigastuse.



Enne seadme kasutamist lugege kasutusjuhend hoolikalt läbi ja veenduge, et oleksite juhistest aru saanud.



Kandke alati heakskiidetud kaitsekiivrit, kõrvaklappe ja kaitseprille.



Kasutage toodet kahe käega.



Ärge laske juhtplaadi otsal puutuda vastu objekti.



Ärge kasutage toodet ainult ühe käega hoides.



Hoiatus! Kui juhtplaadi ots puutub millegi vastu, võib tagajärjeks olla tagasiviskumine. Tagasiviskumine põhjustab ülikiire vastureaktsiooni, mille käigus viskub juhtplaat üles ja tagasi kasutaja suunas. Võib põhjustada ohtliku kehavigastuse.



See toode vastab kehtivatele EÜ direktiividele.



See toode vastab kehtivatele UK direktiividele.



Välistingimustes kasutatavate seadmete müratase vastab Euroopa direktiivi 2000/14/EÜ ja Uus Lõuna-Walesi seaduse „Protection of the Environment Operations (Noise control) Regulation 2017“ nõuetele. Toote garanteeritud helivõimsuse taseme andmed leiate jaotisest *Tehnilised andmed lk 33* ja sildil.



Ketipidur, rakendatud (paremal).
Ketipidur, vabastatud (vasakul).



Õhuklapp.



Kütusepump.



Ölipumba reguleerimine.



Kütus.



Ketiõli.



See sümbol tootel tähistab käepidemesoojenduse olemasolu.

aaaannxxxx

Mudeli andmesilt näitab seerianumbrit. **aaaa** on tootmisaasta ja **nn** on tootmisnädal.

Märkus: Ülejäänud seadmel toodud sümbolid/ tähised vastavad teatud riikides kehtivatele sertifitseerimisnõuetele.

Euro V heitmed



HOIATUS: Mootori igasugune modifitseerimine, muutmine või rikkumine tühistab toote EL-i tüübikinnituse.

Ohutus

Ohutuse määratlused

Mõistetega „hoiatus“, „ettevaatus“ ja „märkus“ juhitakse tähelepanu eriti olulistele kohtadele kasutusjuhendis.



HOIATUS: Tähistab kasutusjuhendi juhiste eiramise korral kasutaja või kõrvalseisjate kehavigastuse või surmaga lõppeva õnnetuse ohtu.



ETTEVAATUST: Tähistab kasutusjuhendi juhiste eiramise korral seadme, muude esemete või läheduses asuvate objektide kahjustamise ohtu.

Märkus: Tähistab antud olukorras vajalikku lisateavet.

Üldised ohutuseeskirjad



HOIATUS: Enne toote kasutamist lugege läbi järgmised hoiatused.

- Kettsaag on ohtlik tööriist, kui seda hooletult või valesti kasutada, ja võib põhjustada ohtlikke või eluohtlikke kehavigastusi. Seepärast on väga tähtis, et loete käsitsemisõpetuse põhjalikult läbi ja saate kõikidest eeskirjadest korralikult aru.
- Seadme algset konstruktsiooni ei tohi muuta ilma tootja loata. Ärge kasutage toodet, kui teile tundub, et seda on muudetud. Kasutage üksnes selle toote jaoks soovitatud tarvikuid. Lubamatud muudatused ja varuosad võivad põhjustada kasutaja ja teiste isikute raskeid või isegi eluohtlikke kehavigastusi.
- Kasutatud summutisse/sädemepüüdurisse ja sädemepüüduri paigalduspinnale võivad olla põlemise käigus kogunenud kantserogeense toimega osakesed. Vältige summuti ja/või sädemepüüduri käsitsemisel kokkupuudet nende ühenditega. Enne summuti ja/või sädemepüüduri käsitsemist vaadake jaotist *Summuti kontrollimine lk 24*.
- Tervisele on ohtlik pikemat aega sisse hingata mootori heitgaase, saepuru ja pihustunud ketiõli.
- Toodet tekitab töötades elektromagnetvälja. Teatud tingimustel võib väli häirida aktiivsete või passiivsete meditsiiniliste implantaatide tööd. Raskete või surmaga lõppevate kahjustuste ohu vähendamiseks

soovitame meditsiinilisi implantaate kasutataval inimesel pidada enne selle toote kasutamist nõu oma arsti ja implantaadi valmistajaga.

- Kasutusjuhendis olev teave ei asenda erialaseid teadmisi ja oskusi. Kui teil tuleb seadmega töötamisel ette olukord, kus te tunnete ennast ebakindlalt, küsige parem asjatundja käest nõu. Võtke ühendust oma hooldusesindaja või kogunud kettsaagakasutajaga. Ärge võtke tööd ette, kui te ei ole selleks saanud piisavat ettevalmistust.

Ohutusjuhised kasutamisel



HOIATUS: Enne toote kasutamist lugege läbi järgmised hoiatused.

- Enne selle seadme kasutamist peate teadma, mis on tagasiviskumine ja kuidas seda ära hoida. Vt jaotist *Teave tagasiviskumise kohta lk 12*.
- Ärge kunagi kasutage kahjustatud seadet.
- Ärge kunagi kasutage seadet, kui selle süüteküünlal kattel ja süütejuhtmel on nähtavaid kahjustusi. Võib tekkida säde ja põhjustada tulekahju.
- Ärge töötage seadmega, kui te olete väsinud, ravimite või alkoholi mõju all, mis võivad mõjutada teie otsustamisvõimet, nägemist ja keha valitsemist.
- Hoiduge masina kasutamisest halva ilmaga, nt tihedat udu, tugevat vihma, tugevat tuult või suurt külma. Halva ilmaga töötamine väsitab ja sellega kaasneb muud ohte, nagu libe maapind, pikselööök, puu ootamatu langemissuund jne.
- Ärge kunagi käivitage seadet, millele pole korralikult paigaldatud juhtplaati, saeketti või kõiki katteid. Vt jaotist *Kokkupanek lk 9*. Kui seadmele pole paigaldatud juhtplaati ja saeketti, võib sidur lahti tulla ja põhjustada ohtlikke kehavigastusi.

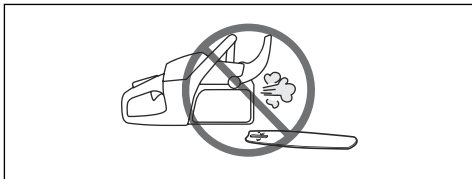

- Ärge kunagi käivitage seadet siseruumides. Mootori heitgaasid võivad olla tervisele kahjulikud.
- Mootori heitgaasid on kuumad ja võivad sisaldada sädemeid, mis võivad tekitada tulekahju. Ärge

käivitage toodet kunagi kergsüttivate materjalide lähedal!

- Jälgige oma ümbrust tähelepanelikult ja veenduge, et läheduses poleks inimesi või loomi, kes võivad seadmega kokku puutuda või teie kontrolli seadme üle halvendada.
- Ärge laske lapsi seadme lähedale ega seadet kasutada. Kuna seadmel on vedruka käivitus- ja seisukamliüliti ning seda saab väikesel kiirusel kerge vaevaga käivituskäepidemest käivitada, võib mõnikord ka laps suuta seadme käima panna. Sellega võib kaasneda raskete vigastuste oht. Sellepärast tuleb seadmelt eemaldada süütepea, kui seade jääb valveta.
- Seadme üle täieliku kontrolli tagamiseks seiske kindlal pinnal. Ärge kunagi töötage seadmega redeli peal, puu otsas või ilma kindla jalgealuseta.

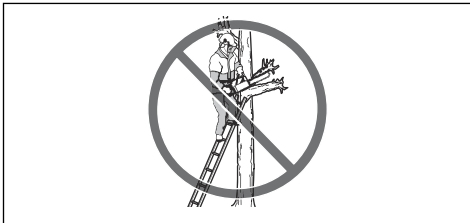

- Puu otsas töötades tuleb kasutada ja järgida spetsiaalseid löikamis- ja töövõtteid, et vähendada vigastuste ohtu. Ärge kunagi töötage kasvaval puul, kui te pole saanud vastavat professionaalset eriväljaõpet, sh väljaõpet turva- jm ronimisvarustuse (rakmed, köied, rihmad, ronimisraudad, klamberkonksud, karabiinhaagid jne) kasutamiseks.
- Ärge kunagi üritage kukkuvaid oksa kinni püüda. Ärge löigake puu oksa, kui olete kinnitatud vaid ühe köiega. Kasutage alati kahte kinnitusköit.
- Kui töotate tähelepanematult, võib juhtplaadi tagasiviskumise ohusektor kogemata riivata mõnda lähedal olevat oksa, puud või muud eset ja põhjustada tagasiviskumise.

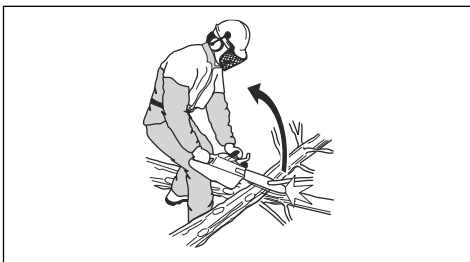

- Ärge kunagi töötage seadmega nii, et hoiate seda ainult ühe käega. Ühe käega hoides ei saa seadet turvaliselt käsitseda.
- Hoidke seadet alati kahe käega. Hoidke parema käega tagumisest käepidemest ja vasema käega esimesest käepidemest. Nii peab hoidma kettisaagi

sõltumata sellest, kas te olete vasakukäeline või paremakäeline. Hoidke põljalad ja sõrmed kindlalt ümber käepidemete. Nii väheneb tagasiviskumise oht ja suureneb teie kontroll seadme üle. Ärge laske esikäepidemest lahti!

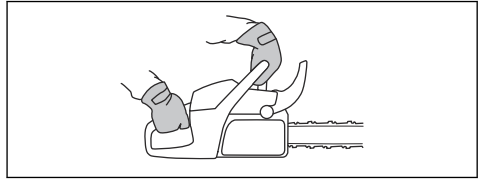

- Ärge kunagi töötage seadmega õlgadest kõrgemal.



- Ärge töötage seadmega, kui teil pole võimalik õnnetuse korral abi kutsuda.
- Enne seda, kui asute seadet teise kohta toimetama, lülitage mootor välja ja lukustage saekett ketipiduri abil. Kandke seadet nii, et juhtplaat ja saekett oleks suunatud tahapoole. Pikemal transportimisel või kandmisel peab juhtplaat olema kaitstud transpordikaitsega.
- Kui asetate seadme maapinnale, peab ketipidur olema aktiveeritud – lisaks peate sael pidevalt silma peal hoidma. Kui teete seadmega töötamises pikema vaheaja, lülitage mootor välja.
- Vahel takerduvad pilpad sidurikattesse, mille tõttu kiilib saekett kinni. Puhastamise eel seisake alati mootor.
- Kui mootor töötab suletud või halvasti ventileeritud ruumis, võib see põhjustada vingugaasimürgistusest tingitud lämbumissurma.
- Mootori heitgaasid on kuumaad ja võivad sisaldada sädemeid, mis võivad tekitada tulekahju. Ärge käivitage toodet siseruumis ega tuleohtlike materjalide ligidal.
- Kasutage ketipidurit seisupidurina, kui liigute käivitatud seadmega lühemaid vahemaid. Kandmisel hoidke seadet alati esikäepidemest. Nii väheneb oht, et liikuv saekett võiks tabada teid või mõnda kõrvalseisjat.
- Tugeva vibratsiooniga töötamine võib põhjustada vereringe- või närvikahjustusi, eriti neil, kel on vereringehäireid. Pöörduge arsti poole, kui ilmneb nähte, mis võivad olla vibratsioonist põhjustatud. Sellisteks sümptomiteks on näiteks tundetus, surin, torkiv tunne, valu, nõrkus, muutused nahavärvis või naha seisukorras. Nimetatud nähtused esinevad

tavaliselt sõrmedes, käelabades ja randmetes. Külmaga võivad need nähud tugevneda.

- Kõiki olukordi, mis võivad seadme kasutamisel ette tulla, pole võimalik kirjeldada. Olge alati ettevaatlik ja kasutage tervet mõistust. Vältige olukordi, millega te ei pruugi toime tulla. Kui te pärast selle juhendi läbilugemist tunnete veel ebakindlust, küsige enne jätkamist nõu asjatundjalt. Kui teil on seadme kasutamisega seoses küsimusi, võtke kindlasti ühendust oma edasimüüjaga või Husqvarnaga. Oleme teie teenistuses ja anname hea meelega nõu, kuidas seadet tõhusalt ja ohutult kasutada. Võimaluse korral võiksite ka käia kettsae kasutamise koolitusel. Küsige nõu oma edasimüüjalt, metsandusalaselt õppeasutuselt või raamatukogust, kus ja milliseid kursuseid korraldatakse.

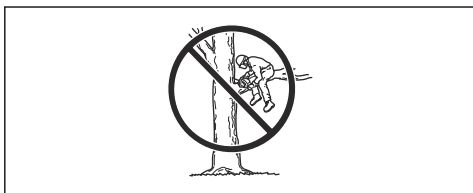

Isikukaitsevahendid



HOIATUS: Enne seadme kasutamist lugege läbi järgnevad hoiatused.



- Enamik õnnetustest juhtub seetõttu, et kettsaag riivab seadme kasutajat. Seadmega töötamisel tuleb kasutada ettenähtud isikukaitsevahendeid. Isikukaitsevahendid ei välista täielikult kehavigastuste ohtu, kuid vähendavad õnnetusjuhtumi korral kehavigastuse raskusastet. Isikukaitsevahendite kohta teabe saamiseks võtke ühendust hooldusesindusega.
- Tööriided peavad olema liibuvad, kuid ei tohi liikumisvabadust piirata. Kontrollige isikukaitsevahendite seisukorda regulaarselt.
- Kandke heakskiidetud kaitsekiivrit.
- Kandke heakskiidetud kõrvklappe. Pikaajaline müra võib tekitada püsiva kuulmiskahjustuse.
- Kasutage kaitseprille või näokaitset, et kaitsta end õhku paiskuvate esemete tekitatud kehavigastuste

eest. Seade võib suure jõuga õhku paisata puulaaste, puutükke ja muid taolisi esemeid. See võib tekitada tõsise vigastuse, eriti silmadele.

- Kandke sae kasutamiseks ette nähtud kaitsekindaid.
- Kandke sae kasutamiseks ette nähtud kaitsepükse.
- Kandke sae kasutamiseks ette nähtud terasest varbakaitse ja libisemiskindla tallaga saapaid.
- Hoidke alati käepärast esmaabikomplekt.
- Sädemeoht. Metsatulekahjude tekkimise ärahoidmiseks hoidke käepärast tulekustutusvahendid ja labidas.

Toote ohutusseadised



HOIATUS: Enne seadme kasutamist lugege läbi järgnevad hoiatused.

- Ärge kunagi kasutage seadet, kui selle ohutusseadised on defektsed.
- Kontrollige ohutusseadiseid regulaarselt. Vt jaotist *Seadme ohutusseadiste hooldamine ja kontrollimine lk 22*.
- Kui ohutusseadised on defektsed, pöörduge Husqvarna hooldusesindusse.

Ketpidur ja turvakäepide

Seadmel on ketpidur, mis peatab tagasiviskumise korral saeketi. Ketpidur vähendab õnnetuse ohtu, aga ainult teie kui kasutaja võimuses on õnnetusi vältida.

Ketpiduri saab rakendada käsitsi (A) vasaku käega või see rakendub automaatselt inertsjõu toimel. Lükake turvakäepidet (B) edasi, et rakendada ketpidur käsitsi.

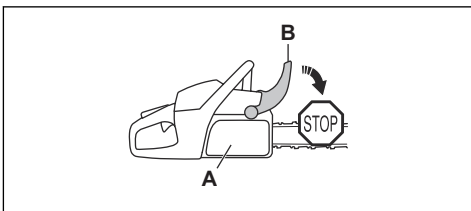

Ketpiduri vabastamiseks tõmmake turvakäepidet tahapoole.

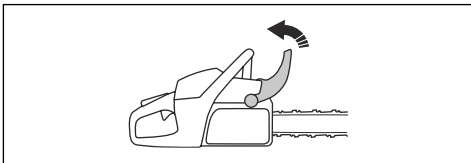

Ketipidur ja tagumine pidurihoob (550XP Mark II TrioBrake, 550XPG Mark II TrioBrake)



ETTEVAATUST: Ärge tõstke toodet tagumisest pidurihoovast. See võib toodet kahjustada.

Tootel on tagumine pidurihoob, mis peatab tagasiviskumise korral saeketi. Tagumine pidurihoob vähendab õnnetuse ohtu, aga ainult teie kui kasutaja võimuses on õnnetusi vältida.

Ketipidur (A) rakendub käsitsi teie parema käega, kui tagumine pidurihoob (B) lükkatakse üles.

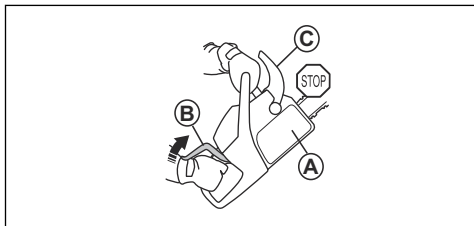

Ketipiduri vabastamiseks tõmmake turvakäepidet (C) tahapoole.

Gaasihoovastiku nupu lukk

Gaasihoovastiku nupu lukk takistab toitelüliti soovimatut sisselülitamist. Kui võtate käepidemest käega kinni ja vajutate gaasihoovastiku nupu lukku (A), siis gaasihoovastiku nupp (B) vabaneb. Käepidemest lahti lastes liiguvad gaasihoovastiku nupp ja gaasihoovastiku nupu lukk tagasi algasendisse. See funktsioon lukustab gaasihoovastiku nupu tühikäigule.

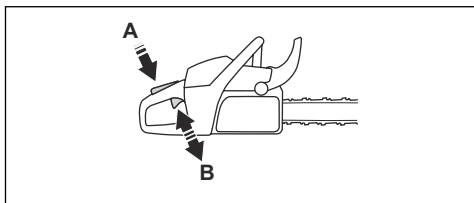

Ketipüüdja

Ketipüüdja püüab kinni purunenud või lahti tulnud keti. Õnnetuste ohu vähendamiseks tuleb ketti hoida õigesti pinguldatuna ning saeketti ja juhtplaati korrektselt hooldada.

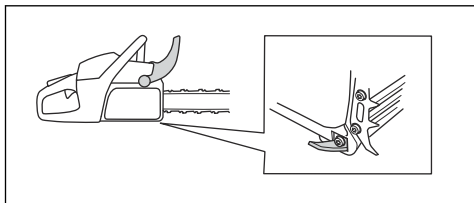

Parema käe kaitse

Parema käe kaitse kaitseb teie kätt tagumisel käepidemel. Parema käe kaitse kaitseb teid saeketi purunemise või juhtplaadilt maha tulemise korral. Parema käe kaitse kaitseb ka okste ja raagude eest.

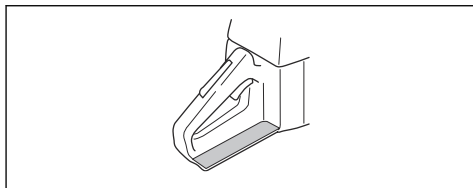

Vibratsioonisummutussüsteem

Vibratsioonisummutussüsteem vähendab käepidemete vibratsiooni. Vibratsioonisummutusseadised toimivad eraldajana seadme korpuse ja käepideme vahel.

Teavet vibratsioonisummutussüsteemi täpse paiknemise kohta enda tootel vt *Toote tutvustus lk 2*.

Käivitus-/seiskamisüliti

Mootori seiskamiseks kasutage käivitus-/seiskamisülilit.

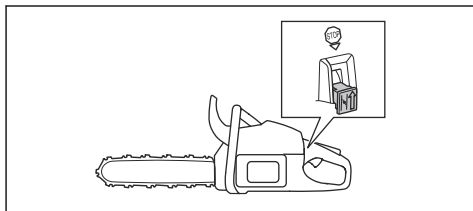

HOIATUS: Käivitus-/seiskamisüliliti naaseb automaatselt algasendisse. Soovimatu käivitumise vältimiseks eemaldage enne toote kokkupanemise või hooldustööde alustamist süüteküünla kate.

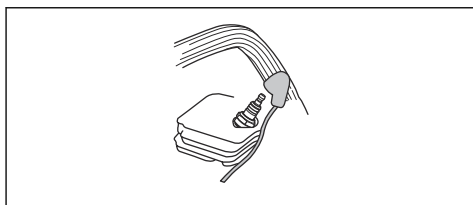

Summuti



HOIATUS: Summuti on kasutamise ajal, pärast kasutamist ja tühikäigul töötades väga kuum. Esineb tulekahjuoht, eriti kui seadet kasutatakse kergesisüttivate materjalide ja/või aurude läheduses.



HOIATUS: Ärge kasutage toodet ilma summutita või defektse summutiga. Defektne summuti võib tõsta mürataset ja suurendada tuleohtu. Hoidke tulekustutusvahendid käepärast. Kui tööpiirkonnas on vajalik sädemepüüdja võrgu kasutamine, siis ärge töötage tootega, kuid sädemepüüdja võrk puudub või on katki.



HOIATUS: Ärge kasutage seadet, mille summuti on kahjustunud või halvasti seisukorras. Tagastage toode Husqvarna edasimüüjale/hooldajale, kui summuti on defektne.

Summuti ülesandeks on hoida müratase võimalikult madalal ja suunata heitgaasid kasutajast eemale. Sooja ja kuiva kliimaga piirkondades on suur tuleoht. Järgige kehtivaid kohalikke eeskirju ja hooldusjuhiseid.

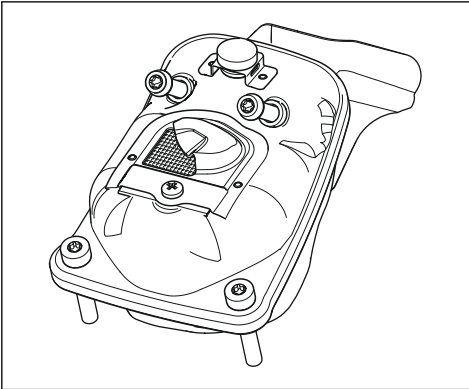

Ohutunõuded kütuse käsitlemisel



HOIATUS: Enne seadme kasutamist lugege läbi järgnevad hoiatused.

- Veenduge, et kütuse (bensini ja kahetaktiõli) segamine ja tankimine toimuks hästi ventileeritud kohas.
- Kütus ja kütuseaurud on väga tuleohtlikud ning võivad nende sissehingamisel või nahale sattumisel põhjustada mürgistusi ja ohtlikke kehavigastusi. Olge ettevaatlik kütuse käsitlemisel ning hoolitsege selle eest, et käsitseksite kütust hästi ohutatavas kohas.
- Ole ettevaatlik käsitsedes kütust ja ketiõli. Mõtle tule- ja plahvatusohtu peale.
- Ärge suitsetage kütuse lähedal ega pange sinna kuumi esemeid.
- Seiska mootor ning lase sel enne tankimist mõni minut jahtuda.

- Kütuse lisamisel avage kork ettevaatlikult, et ülerõhk saaks aeglaselt väheneda.
- Pärast kütuse lisamist pinguta korki hoolikalt.
- Ärge kalla seadmesse kütust, kui mootor pole välja lülitatud.
- Enne käivitamist viige seade kütuse tankimis- ja ladustamiskohast alati vähemalt 3 meetri kaugusele.

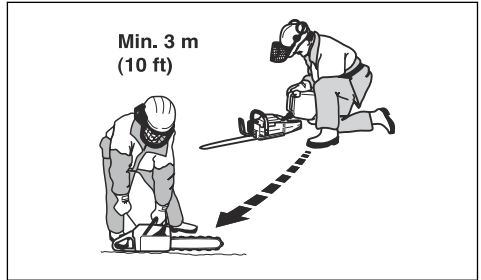

Seadet ei tohi tankimise järel kunagi käivitada järgmistes olukordades.

- Kui seadmele on sattunud kütust või ketiõli. Pühkige see ära ja laske jäägil aurustuda.
- Kui kütust on sattunud teie riietele või nahale. Vahetage riided ja peske puhtaks kehaosad, kuhu on sattunud kütust. Peske vee ja seebiga.
- Kui seadmest lekib kütust. Kontrollige korrapäraselt kütusepaagi, kütusepaagi korki ja kütusetorustiku lekkekindlust.

Ohutusjuhised hooldamisel



HOIATUS: Enne seadme hooldustööde tegemist lugege läbi järgnevad hoiatused.

- Tehke üksnes käesolevas kasutusjuhendis kirjeldatud hooldustöid. Kõik muud hooldus- ja remonditööd tuleb lasta teha professionaalsetel hooldustöötajatel.
- Tehke käesolevas kasutusjuhendis kirjeldatud ohutuskontrolli toiminguid ja hooldustöid korrapäraselt. Korrapärane hooldus pikendab toote kasutusiga ja vähendab õnnetuste ohtu. Juhiseid vt *Hooldamine lk 21*.
- Kui pärast hooldustööde tegemist mõni käesolevas kasutusjuhendis kirjeldatud ohutuskontrolli toiming nurbub, pöörduge hooldusesindusse. Garanteerime, et hooldusesinduses tehakse teie tootele professionaalsel tasemel remondi- ja hooldustööd.

Lõikeosa ohutusjuhised



HOIATUS: Enne seadme kasutamist lugege läbi järgnevad hoiatused.

- Kasutage üksnes soovitatud juhtplaadi/saeketi kombinatsiooniga teritusvahendeid. Juhiseid vt *Teritusvahendid ja teritusnurgad lk 36*.
- Kandke saeketi käsitsemisel ja hooldamisel kaitsekindaid. Saekett, mis korralikult ei liigu, võib põhjustada kehavigastusi.
- Hoidke löikehambad korralikult teritatuna. Järgige juhiseid ja kasutage soovitatud teritusmalli. Kahjustatud või valesti teritatud saekett suurendab õnnetuste ohtu.

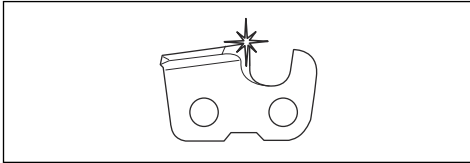

- Hoidke õiget sügavusmõõdu väärtust. Järgige juhiseid ja kasutage õiget sügavusmõõdu väärtust. Liiga suur sügavusmõõdu väärtus suurendab tagasilöögi ohtu.

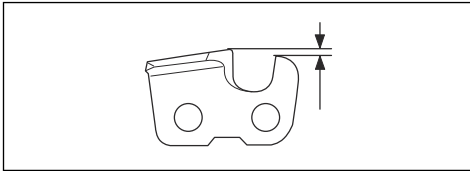

- Veenduge, et saekett oleks õigesti pingutatud. Kui saekett pole juhtplaadi vastu tugevalt pingul, võib saekett maha tulla. Valesti pingutatud saekett suurendab juhtplaadi, saeketi ja keti veotähiku kulumist. Vt jaotist *Saeketi pinge reguleerimine lk 28*.

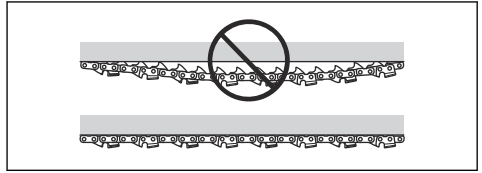

- Hooldage ja määrige löikeosa regulaarselt. Kui saekett pole õigesti määritud, suurendab see juhtplaadi, saeketi ja keti veotähiku kulumise ohtu.

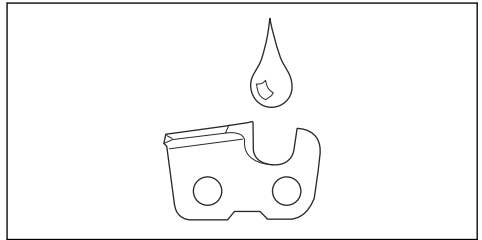

Kokkupanek

Sissejuhatus



HOIATUS: Enne toote kokkupanekut lugege ohutuspeatükki ja tehke selles olev teave endale arusaadavaks.

Juhtplaadi ja saeketi paigaldamine

1. Ketipiduri lahutamiseks tõmmake turvakäepidet tahapoole.
2. Eemaldage juhtplaadi kinnitusmutrid ja sidurikate.

Märkus: Kui sidurikatte eemaldamine valmistab raskusi, keerake kinni juhtplaadi kinnitusmutter, rakendage ketipidur ja seejärel vabastage see. Õige vabastamise korral kostab klõpsatus.

3. Paigaldage juhtplaat juhtplaadi poldidele. Viige juhtplaat kõige tagumisse asendisse.
4. Paigaldage saekett õigesti veotähiku ümber ja asetage see juhtplaadis olevasse soonde.

5. Veenduge, et löikelülide ääred juhtplaadi ülemisel serval oleksid suunatud ettepoole.

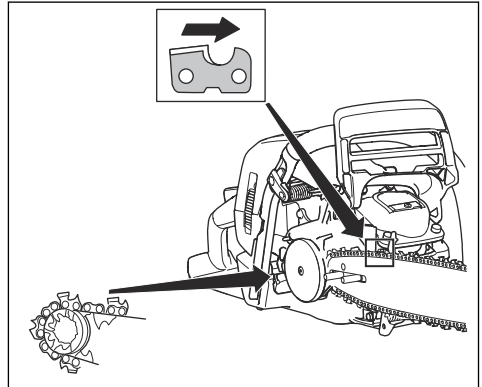

HOIATUS: Kasutage ketsae kokkupanemise ajal alati kaitsekindaid.

6. Joondage juhtplaadi ava keti reguleerimistihvtiga ja paigaldage sidurikate.

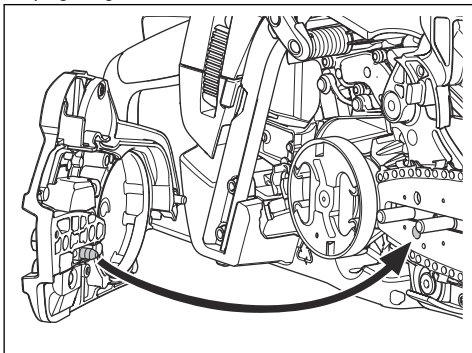

7. Keera kinnitusmutrid sõrmedega kinni.
8. Pingutage saeketti. Juhiseid vt *Saeketi pingereguleerimine lk 28*.
9. Keerake kinnitusmutrid kinni.

Märkus: Osal mudelitel on ainult üks juhtplaadi kinnitusmutter.

Töö

Sissejuhatus



HOIATUS: Enne toote kasutamist lugege läbi ohutuspeatükk ja veenduge, et oleksite kõigest aru saanud.

Toimivustesti tegemine enne seadme kasutamist

1. Veenduge, et ketipidur töötaks korralikult ja poleks kahjustatud.
2. Veenduge, et parema käe kaitse oleks kahjustamata.
3. Veenduge, et gaasihoovastiku lukustus töötaks korralikult ja poleks kahjustatud.
4. Veenduge, et käivitus-/seiskamislüüti töötaks korralikult ja poleks kahjustatud.
5. Veenduge, et käepidemetel poleks õli.
6. Veenduge, et vibratsioonisummutussüsteem töötaks korralikult ja poleks kahjustatud.
7. Veenduge, et summuti töötaks korralikult ja poleks kahjustatud.
8. Veenduge, et kõik seadme osad oleksid korralikult kinnitatud ja poleks kahjustatud ega kaduma läinud.
9. Veenduge, et ketipüüdja oleks korralikult kinnitatud.
10. Kontrollige saeketi pingsust iga päev.

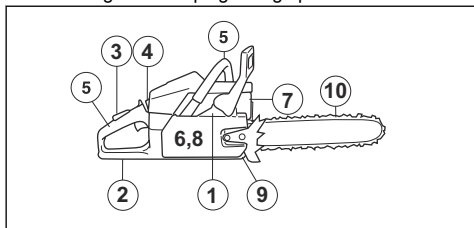

Kütus

Tootel on kahetaktiline mootor.



ETTEVAATUST: Vale kütuse kasutamine võib mootorit kahjustada. Kasutage bensiini ja kahetaktiõli segu.

Eelsegatud kütus

- Parima jõudluse saavutamiseks ja mootori tööea pikendamiseks kasutage Husqvarna eelsegatud alkülaatkütust. See kütus sisaldab tavalise kütusega võrreldes vähem kahjulikke kemikaale, mis omakorda vähendab kahjulikke heitgaase. Selle kütuse korral on põlemisjääkide hulk väiksem ja see aitab hoida mootoriosad puhtamana.

Kütuse segamine

Bensiin

- Kasutage kvaliteetset kuni 10% etanoolisisaldusega piivaba bensiini.



ETTEVAATUST: Ärge kasutage bensiini, mille oktaaniarv on alla 90 RON (87 AKI). Madalama oktaaniarvuga bensiini kasutamine võib põhjustada mootori klappimist, mis omakorda kahjustab mootorit.

Kahetaktiõli

- Parimate tulemuste ja jõudluse saavutamiseks kasutage Husqvarna kahetaktiõli.
- Kui Husqvarna kahetaktiõli pole saadaval, kasutage õhkjahutusega mootoritele mõeldud kvaliteetset kahetaktiõli. Õige õli valimiseks pöörduge hooldusesindusse.



ETTEVAATUST: Ärge kasutage vesijahutusega pärmootoritele mõeldud kahetaktiõli, mida tuntakse ka paadimootoriõlina. Ärge kasutage neljaktimootori õlisid.

Bensiini ja kahetaktiõli segamine

Bensiin, l	Kahetaktiõli, l
	2% (50:1)
5	0,10
10	0,20
15	0,30
20	0,40



ETTEVAATUST: Väikeste kütusekoguste segamisel võib väike viga segusuhet oluliselt mõjutada. Mõõtk segatava õli kogus väga täpselt ja veenduge, et segu oleks õige.

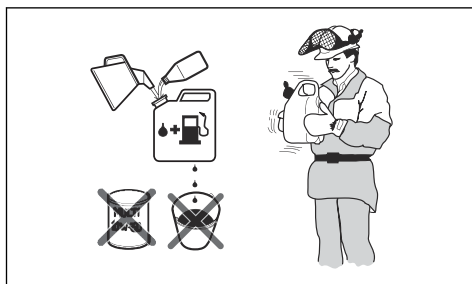

1. Valage puhtasse kütusenõusse pool bensiinikogusest.
2. Valage nõusse kogu vajaminev õlikogus.
3. Segage kütusesegu.
4. Lisage nõusse ülejäänud bensiinikogus.
5. Segage kütusesegu hoolikalt.



ETTEVAATUST: Ärge segage kütust korraga rohkem, kui on teie ühe kuu varu.

Kütusepaagi täitmine



HOIATUS: Ohutuse tagamiseks järgige tegevusjuhiseid.

1. Seisake mootor ja laske mootoril maha jahtuda.

2. Puhastage kütusepaagi korgi ümbrus.

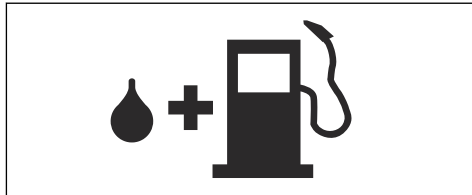

3. Loksutage kütusenõu veendumaks, et kütus on täielikult segunenud.
4. Surve vabastamiseks avage kütusepaagi kork aeglaselt.
5. Täitke kütusepaak.



ETTEVAATUST: Veenduge, et paagis ei ole liiga palju kütust. Kuumenedes kütus paisub.

6. Pingutage kütusepaagi korki korralikult.
7. Eemaldage mahavalgunud kütus tootelt ja selle ümbrusest.
8. Enne mootori käivitamist viige seade tankimiskohast ja kütusenõust vähemalt kolme meetri kaugusele.

Märkus: Kütusepaagi asukoha leidmiseks oma seadmel vt *Toote tutvustus lk 2*.

Sissetöötamine

- Esimese 10 töötundi vältel ärge rakendage pikemalt ilma koormuseta täisgaasi.

Õige ketiõli kasutamine



HOIATUS: Ärge kasutage läbitöötatud õli, kuna see võib teid vigastada ja keskkonda kahjustada. Läbitöötatud õli kahjustab õlipumpa, juhtplaati ja saeketti.



HOIATUS: Kui löikeosa pole küllaldaselt määritud, võib saekett puruneda. Kasutaja ohtliku kehavigastuse või surma oht.



HOIATUS: Tootel on funktsioon, mis tagab, et kütus lõpeb enne kui ketiõli. Selle funktsiooni korrektseks toimimiseks tuleb kindlasti kasutada õiget ketiõli. Ketiõli valides pöörduge hooldusesindusse.

- Saeketi tööaja maksimeerimiseks ja kahjulike keskkonnamõjude vältimiseks kasutage Husqvarna ketiõli. Kui Husqvarna ketiõli pole saadaval, soovime kasutada standardset ketiõli.
- Kasutage saeketi külge hästi kleepuvat ketiõli.

- Kasutage õhutemperatuurile vastava õige viskoossusvahemikuga ketiõli.



ETTEVAATUST: Kui õli on liiga vedel, saab see otsa enne kui kütus. Temperatuuridel alla 0 °C muutuvad mõned ketiõlid liiga paksuks ja see võib kahjustada õlipumba osi.

- Kasutage soovitatud lõikeosa. Vt jaotist *Lisavarustus lk 35*.
- Eemaldage ketiõli paagi kork.
- Valage ketiõli paaki ketiõli.
- Kinnitage kork hoolikalt tagasi.

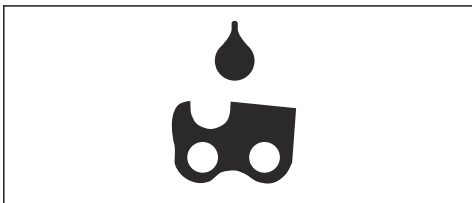

Märkus: Ketiõli paagi asukohta leidmiseks teie seadmel vt *Toote tutvustus lk 2*.

Teave tagasiviskumise kohta



HOIATUS: Tagasiviskumine võib põhjustada kasutaja või kõrvaliste isikute ohtliku kehavigastuse või surma. Tagasiviskumise ohu vähendamiseks peate teadma, mis tagasiviskumist põhjustab ja kuidas seda vältida.

Tagasiviskumine tekib ainult siis, kui juhtplaadi tagasiviskumise ohusektor puutub millegi vastu. Tagasiviskumine võib toimuda äkki ja suure jõuga, paisates seadme kasutaja suunas.

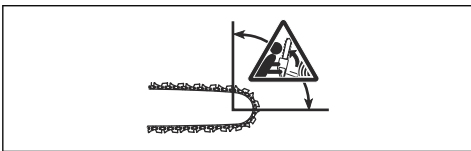

Tagasiviskumine tekib alati juhtplaadi löikepinnal. Harilikult paiskub seade kasutaja suunas, kuid võib

viskuda ka mujale. Liikumissuunda mõjutab see, kuidas te seadet tagasiviskumise hetkel kasutate.



Juhtplaadi otsa väiksem raadius vähendab tagasiviskumise jõudu.

Tagasiviskumise mõjude vähendamiseks kasutage vähese tagasiviskumisega saeketti. Ärge laske tagasiviskumise ohusektoril puutuda vastu objekti.



HOIATUS: Ühegi saeketi puhul pole tagasiviskumine täielikult välistatud. Järgige alati juhiseid.

Üldised küsimused tagasiviskumise kohta

- Kas ma saan alati ise oma käega ketipiduri rakendada, kui tekib tagasiviskumine?**

Ei, turvakäepideme edasivajutamiseks tuleb rakendada teataval määral jõudu. Kui te ei kasuta piisavat jõudu, siis ketipidur ei rakendu. Peate töö ajal hoidma seadme käepidemeid stabiilselt kahe käega. Tagasiviskumise korral ei pruugi ketipidur saeketti peatada enne, kui see teid riivab. Mõnedes tööasendites võib teie käsi mitte ulatuda turvakäepidemeni, et rakendada ketipidur.

- Kas ketipidur rakendub alati inertsjõu toimele, kui tekib tagasiviskumine?**

Ei. Esmalt peab ketipidur olema õiges töökorras. Vt *Seadme ohutusseadiste hooldamine ja kontrollimine lk 22* juhiseid ketipiduri kontrollimise kohta. Soovitame teha seda iga kord enne seadme kasutamist. Teiseks peab tagasiviskumise jõud olema piisavalt tugev, et ketipidur rakenduks. Kui ketipiduri tundlikkus on liiga suur, võib see rakenduda ka mõne raskema tööoperatsiooni korral.

- Kas ketipidur kaitseb mind alati vigastuste eest, kui tekib tagasiviskumine?**

Ei. Kaitse tagamiseks peab ketipidur olema õiges töökorras. Ketipidur peab olema ka tagasiviskumise ajal rakendatud, et saekett peatada. Kui olete juhtplaadile väga lähedal, ei pruugi ketipiduril olla piisavalt aega, et peatada saekett enne, kui see teid riivab.



HOIATUS: Tagasiviskumise ennetamiseks peate teie ise tundma ja kasutama õigeid tööõtteid.

Seadme käivitamine

Külma mootori käivitamine



HOIATUS: Seadme käivitamisel peab ketipidur olema rakendatud, et vähendada vigastuste ohtu.

1. Liigutage eesmist käekaitset edasi, et rakendada ketipidur.

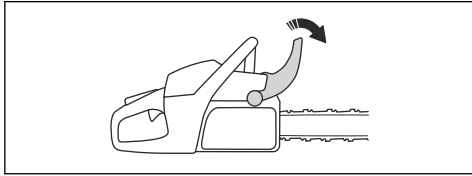

2. Tõmmake käivitus-/seiskamislüliti (A) välja ja üles, et seada see õhuklapi asendisse.
3. Vajutage kütusepumba kuplit (B) umbes 6 korda, kuni kütus hakkab anumasse valguma. Kütusepumba kuppel ei pea kütusega täituma.

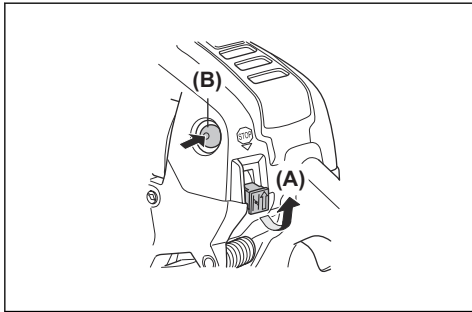

4. Lisajuhiseid vt *Toote käivitamine lk 13*.

Sooja mootori käivitamine



HOIATUS: Toote käivitamisel peab vigastuste ohtu vähendamiseks olema ketipidur rakendatud.

1. Liigutage eesmist käekaitset edasi, et rakendada ketipidur.

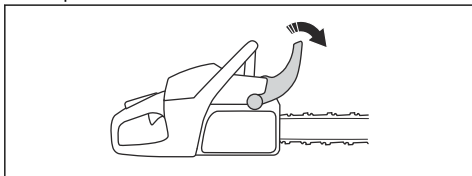

2. Tõmmake käivitus-/seiskamislüliti (A) välja ja üles, et seada see õhuklapi asendisse.
3. Vajutage kütusepumba kuplit (B) umbes 6 korda, kuni kütus hakkab anumasse valguma. Kütusepumba kuppel ei pea kütusega täituma.

4. Vajutage käivitus-/seiskamislüliti (C) alla, et määrata käivitusgaasi säte.

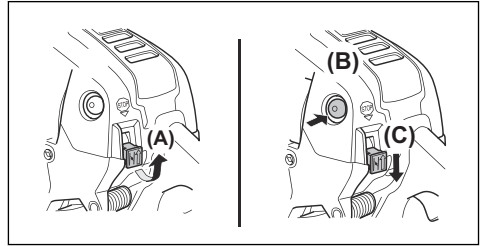

5. Lisajuhiseid vt *Toote käivitamine lk 13*.

Toote käivitamine



HOIATUS: Seadme käivitamisel peavad teie jalad asuma kindlal pinnal.



HOIATUS: Kui saekett pöörleb tühikäigul, siis ärge seadet kasutage, vaid pöörduge hooldusesindusse.

1. Pange seade maapinnale.
2. Asetage oma vasak käsi esikäepidemele.
3. Asetage oma parem jalg tagumise käepideme jalapidemesse.
4. Tõmmake parema käega aeglaselt käivitusnööri, kuni tunnete takistust.



HOIATUS: Käivitusnööri ei tohi kerida kää ümber.

5. Tõmmake kiirelt ja tugevalt käivitusnööri.

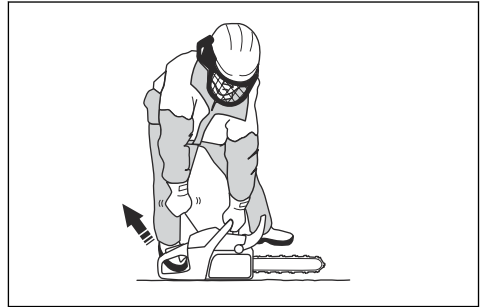

ETTEVAATUST: Ärge tõmmake käivitusnööri lõpuni välja ja ärge laske käivitusnööri käest lahti. See võib toodet kahjustada.

- a) Kui käivitate külma mootoriga seadet, tõmmake käivitusnööri seni, kuni toimub mootori pahvak.

Märkus: Sellest annab märku pahvakuhehi.

b) Vabastage õhuklapp.

6. Tõmmake käivitusnööri käepidet, kuni mootor käivitub.
7. Lahutage kiiresti gaasihoovastiku nupu lukk, et viia seade tühikäigule.

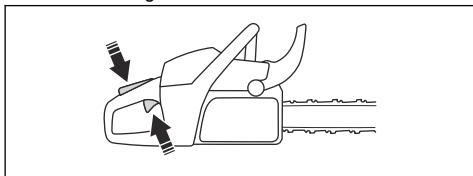

8. Ketipiduri lahutamiseks tõmmake turvakäepidet tahapoole.

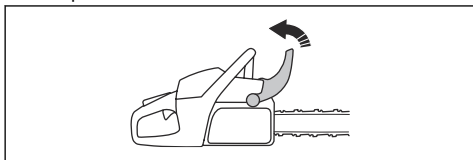

9. Kasutage toodet.

Toote seiskamine

1. Mootori seiskamiseks vajutage alla käivitus-/seiskamislülitit.

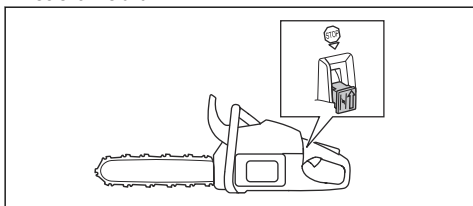

Tõmbav kett ja lükkav kett

Seade võimaldab lõikamist kahe erineva asetusega.

- Lõikamine tõmbava ketiga tähendab lõikamist juhtplaadi allosaga. Lõikamisel tõmbab saekett läbi puu. Selles asendis on seade ja tagasiviskumise ohusektor paremini kontrollitavad.

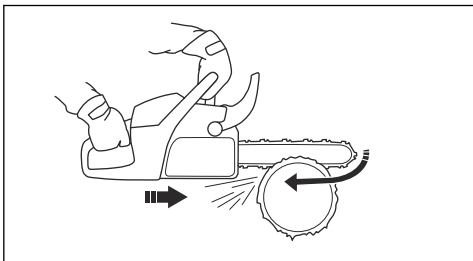

- Lõikamine lükkava ketiga tähendab lõikamist juhtplaadi ülalosaga. Saekett lükkab seadet kasutaja suunas.

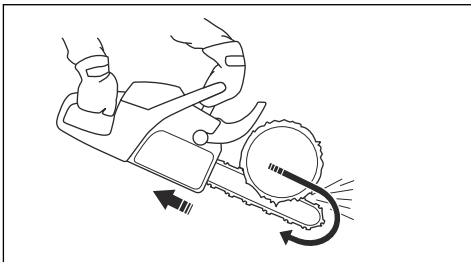

HOIATUS: Kui saekett jääb tüve sisse kinni, võib seade teie suunas paiskuda. Hoidke seadet tugevalt kinni ja veenduge, et juhtplaadi tagasiviskumise ohusektor ei puutuks vastu puud ega kutsuks esile tagasiviskumist.

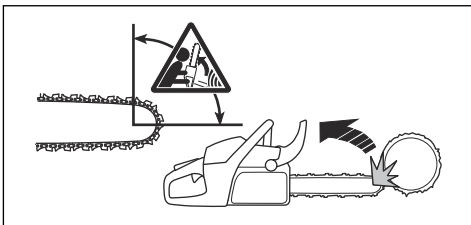

Saagimistehnika kasutamine



HOIATUS: Lõikamise ajal rakendage täisgaasi ja pärast iga löike tegemist langetage kiirus tühikäigule.



ETTEVAATUST: Kui mootor töötab liiga kaua ilma koormuseta täisgaasil, võib see mootorit kahjustada.

1. Pange tüvi saagimispukile või jalastele.

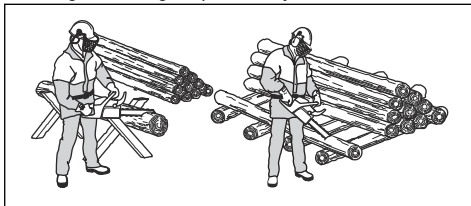

HOIATUS: Ärge saagige mitut tüve korraga. See suurendab tagasiviskumise ohtu ja võib põhjustada tõsisid kehavigastusi või surma.

2. Korjake saetud tükid kohe oma tökohast ära.



HOIATUS: Töökohta jäetud saetud tükid suurendavad tagasiviskumise ohtu, samuti võite töötamise ajal kaotada tasakaalu.

Kooretöe kasutamine

1. Suruge kooretugi puutüvesse.
2. Rakendage täisgaas ja pöörake toodet. Hoidke kooretuge vastu puutüve. See protsess teeb puutüve läbisaagimiseks vajaliku jõu rakendamise lihtsamaks.

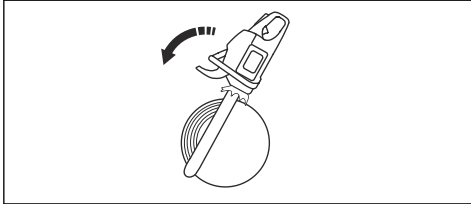

Tüve saagimine maapinnal

1. Saagige tüvi läbi tõmbava ketiga. Kasutage täisgaasi, aga olge valmis ootamatuteks õnnetusteks.

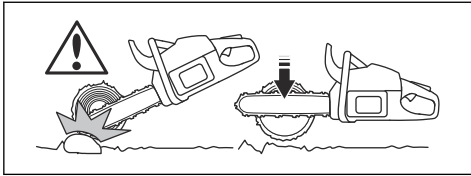

HOIATUS: Ärge laske soont lõpuni saagides saeketil puutuda vastu maad.

2. Saagige läbi umbes 2/3 tüvest ja peatuge. Pöörake tüvi ümber ja saagige vastasküljelt.

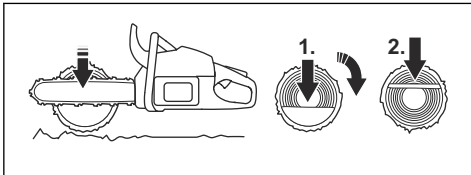

Ühest otsast toetatud tüve saagimine



HOIATUS: Tagage, et tüvi ei saaks saagimise ajal murduda. Järgige allpool olevaid juhiseid.

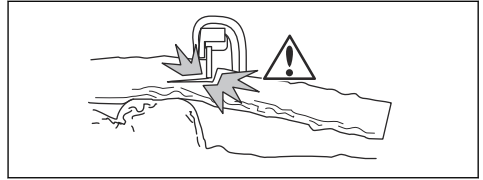

1. Saagige lükkava ketiga tüvi umbes 1/3 läbi.
2. Saagige tõmbava ketiga, kuni sooned puutuvad kokku.

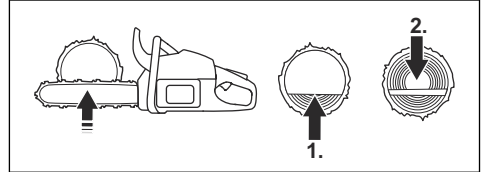

Kahest otsast toetatud tüve saagimine



HOIATUS: Jälgige, et saekett ei jääks saagimise ajal tüvesse kinni. Järgige allpool olevaid juhiseid.

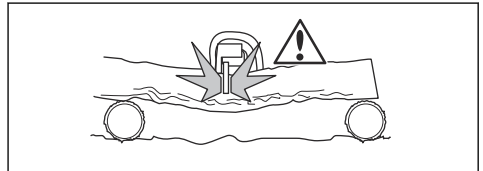

1. Saagige tõmbava ketiga tüvi umbes 1/3 läbi.
2. Saagige ülejäänud osa tüvest lükkava ketiga lõpuni läbi.

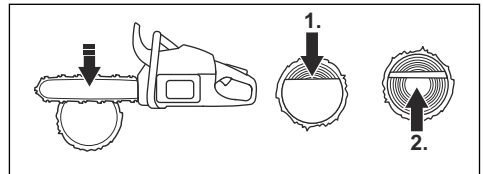

HOIATUS: Kui saekett jääb tüvesse kinni, seisake mootor. Painutage lõikesoon kangi abil lahti ja eemaldage seade. Ärge üritage seadet käsitsi vabaks tõmmata. Kui seade järsult vabaneb, võib see tekitada vigastusi.

Laasimistehnika kasutamine

Märkus: Kasutage jämedate okste saagimiseks saagimistehnikat. Vt jaotist *Saagimistehnika kasutamine lk 14.*



HOIATUS: Laasimistehnikat kasutades on suur õnnetuse oht. Juhiseid tagasiviskumise ennetamiseks vt jaotisest *Teave tagasiviskumise kohta lk 12.*



HOIATUS: Saagige oksad üksteise järel läbi. Olge ettevaatlik peeneid oksi saagides ja ärge saagige võsa või palju peeneid oksi korraga. Peened oksad võivad saeketti takerduda ja takistada seadme ohutut kasutamist.

Märkus: Vajadusel saagige oksi osade kaupa.

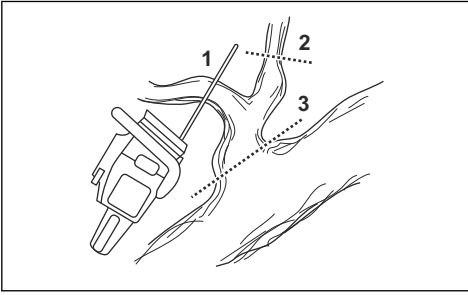

1. Eemaldage oksad tüve paremalt küljelt.

- Hoidke juhtplaat tüve paremal küljel ja seadme korpus vastu tüve.
- Valige sobiv saagimistehnika vastavalt oksa pingele.

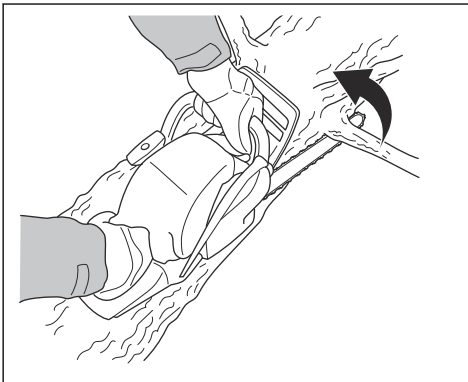

HOIATUS: Kui te pole kindel, kuidas oksa saagida, küsige eelnevalt nõu professionaalselt kettsaekasutajalt.

2. Eemaldage oksad tüve pealt.

- Hoidke seadme korpus vastu tüve ja laske juhtplaadil liikuda mööda tüve.

b) Saagige lükkava ketiga.

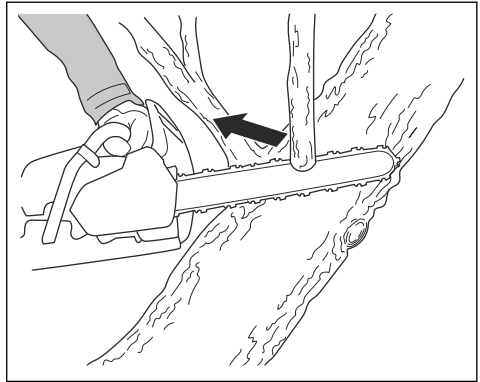

3. Eemaldage oksad tüve vasakult küljelt.

- Valige sobiv saagimistehnika vastavalt oksa pingele.

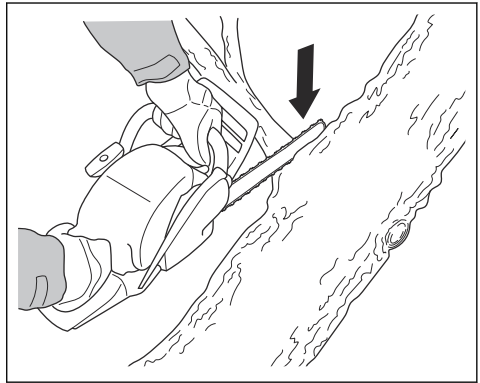

HOIATUS: Kui te pole kindel, kuidas oksa saagida, küsige eelnevalt nõu professionaalselt kettsaekasutajalt.

Teavet pinge all olevate okste saagimise kohta vt jaotisest *Pinge all olevate puude ja okste saagimine lk 20.*

Langetamistehnika kasutamine



HOIATUS: Puu langetamiseks peab teil olema piisavalt kogemust. Võimaluse korral tehke läbi kettsae kasutamise kursused. Küsige lisateavet kogunud kettsaekasutajalt.

Ohutu kauguse hoidmine

1. Veenduge, et inimesed teie ümber püsiksid töö ajal vähemalt 2 1/2 puu pikkuse kaugusel.

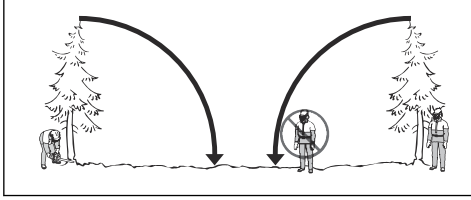

2. Jälgige, et keegi ei viibiks nimetatud ohutsöonis enne langetamist ega langetamise ajal.

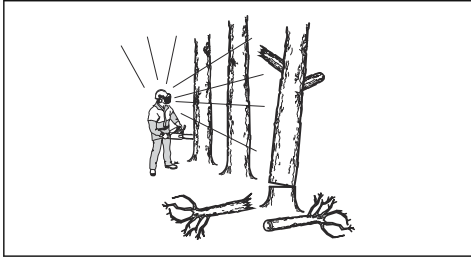

Langetamissuuna arvutamine

1. Tehke kindlaks puu langemissuund. Puu tuleb langetada laasimiseks ja tükeldamiseks võimalikult heas suunas. Samuti on oluline, et seisaksite stabiilselt ja saate ohutult liikuda.



HOIATUS: Kui loomulik langemissuunas langetamine pole võimalik või on liiga ohtlik, laske puul langeda muus langemissuunas.

2. Uurige puu loomulikku langemissuunda. Näiteks puu kalle ja väändumine, tuule suund, okste asukoht ja lume raskus.
3. Kontrollige, kas läheduses on takistusi, nagu teised puud, õhujuhthmed, teed ja/või ehitised.
4. Kontrollige puud kahjustuste või mädaniku suhtes.



HOIATUS: Mädanenud tüvega puu võib langeda enne, kui olete saagimise lõpetanud.

5. Veenduge, et puul poleks katkisi või surnud oksa, mis võivad saagimise ajal teile peale kukkuda.

6. Ärge laske puul vastu teist kasvavat puud langeda. Kinnijäänud puud langetada on ohtlik ning õnnetusohu on suur. Vt jaotist *Kinnijäänud puu langetamine lk 19.*

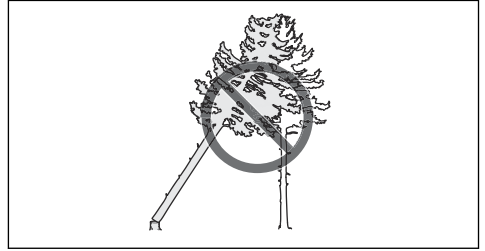

HOIATUS: Kriitiliste langetamistöõde puhul tõstke kõrvaklapid kohe peast eemale, kui olete saagimise lõpetanud. On oluline, et kuuleksite helisid ja hoiatussignaale.

Tüve laasimine ja pääsetee kindlustamine

Saagige oksad õlakõrgusest kuni allapoole.

1. Saagige tõmbava ketiga ülevalt alla. Jälgige, et puu oleks teie ja seadme vahel.

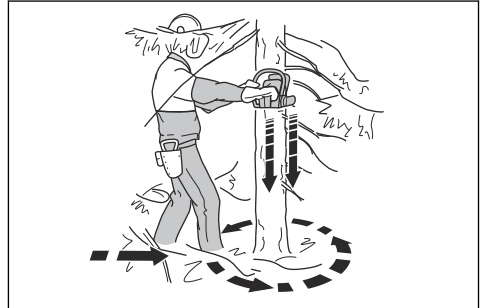

2. Eemaldage tööpiirkonnast puu ümber kasvav võsa. Eemaldage tööpiirkonnast kõik saetud tükid.
3. Veenduge, et pääseteed ei takistaks kivid, oksad, augud ja muud takistused. Kui puu hakkab langema, peab teil olema vaba pääsetee. Pääsetee peab olema langetamissuuna suhtes umbes 135-kraadise nurga all.
1. Ohupiirkond
2. Pääsetee
3. Langetamissuund



Puu langetamine

Husqvarna soovitage teha langetussälgud ja kasutada puu langetamiseks ohutu nurga meetodit. Ohutu nurga meetod aitab saagige õige pideriba ja kontrollida langetamissuunda.



HOIATUS: Ärge langetage puid, mille läbimõõt on enam kui kaks korda suurem juhtplaadi pikkusest. Selleks on vaja eriväljaõpet.

Pideriba

Kõige tähtsam tehnika puude langetamisel on õige pideriba saagimine. Õige pideribaga juhite puu langemissuunda ja tagate, et langetamine laabuks ohutult.

Pideriba paksus peab olema ühtlane ja vähemalt 10% puu läbimõõdust.



HOIATUS: Kui pideriba on valesti saetud või liiga kitsas, ei saa te langetamissuunda kontrollida.

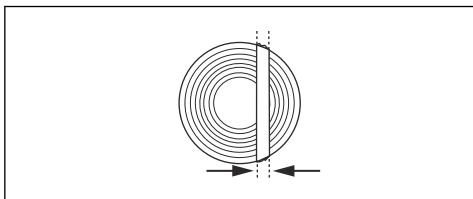

Langetussälgude tegemine

1. Tehke langetussälgud $\frac{1}{4}$ puu läbimõõdust. Tehke ülemine ja alumine langetussälg üksteise suhtes 45° – 70° nurga all.

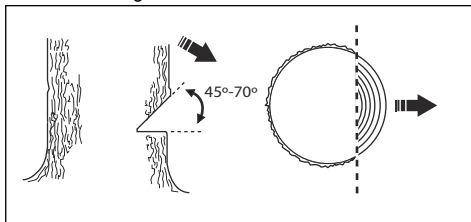

- a) Tehke ülemine langetussälg. Suunake seadme langetussuunamärgistus (1) puu langetamissuuna (2) järgi. Seiske seadme taga ja hoidke puu endast vasakul. Lõigake tõmbava ketiga.
- b) Tehke alumine langetussälg. Tehke alumine langetussälg, nii et see lõpeks samas kohas, kus ülemine langetussälg.

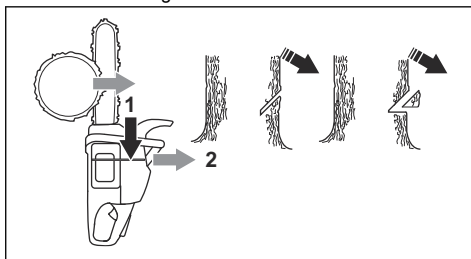

2. Alumine langetussälg peab olema täiesti horisontaalne ning langetamissuuna suhtes 90° all.

Ohutu nurga meetodi kasutamine

Langetav sisselõige tuleb teha veidi kõrgemal langetussälgust.

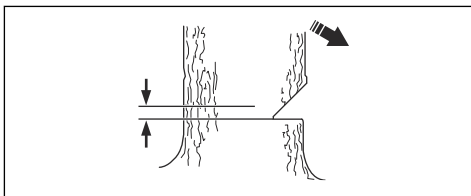

HOIATUS: Olge ettevaatlik, kui lõikate juhtplaadi otsaga. Alustage lõikamist juhtplaadi alumise osaga ja tehke sisselõige tüvesse.

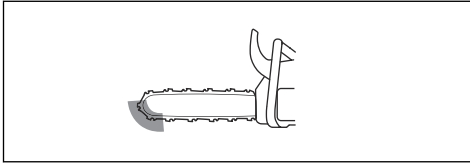

1. Kui kasutatav löikepikkus on puu läbimõõdust pikem, järgige juhiseid a-d.
- Tehke sisselõige otse tüvesse, moodustades pideriba kogu laiuses.

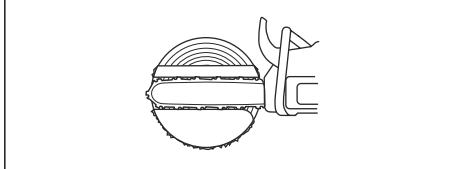

- Saagige tõmbava ketiga, kuni alles on $\frac{1}{3}$ tüve.
- Tõmmake juhtplaat 5–10 cm / 2–4 tolli tagasi.
- Lõigake läbi ülejäänud tüvi, jättes 5–10 cm / 2–4 tolli lause ohutu nurga.

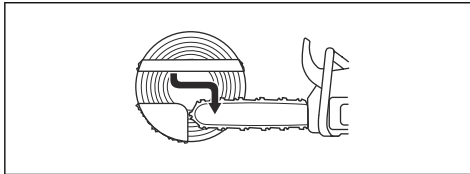

2. Kui kasutatav löikepikkus on puu läbimõõdust lühem, järgige juhiseid a-d.
- Tehke sisselõige otse tüvesse. Sisselõige peab olema $\frac{3}{5}$ puu läbimõõdust.
 - Saagige tõmbava ketiga läbi ülejäänud tüvi.

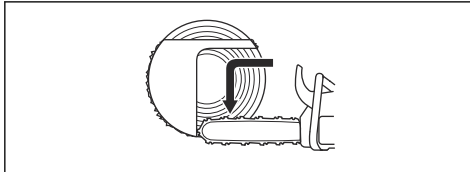

- Saagige mõlemalt küljelt tüvesse ja moodustage pideriba.
- Saagige lükkava ketiga, kuni alles on $\frac{1}{3}$ tüve, et moodustada ohutu nurk.

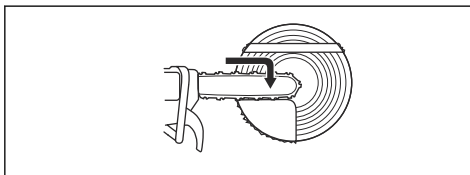

3. Pange otse tagant löikesoonde kiil.

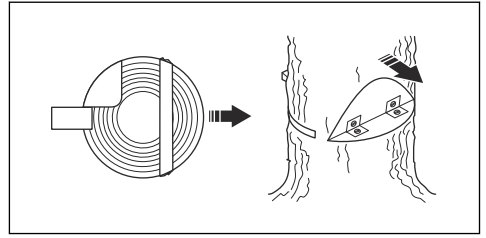

4. Puu langetamiseks saagige nurk läbi.

Märkus: Kui puu ei lange, lööge kiilu sisse, kuni puu hakkab langema.

5. Kui puu hakkab langema, eemalduge sellest mööda pääseteed. Eemalduge puust vähemalt 5 m / 15 jala kaugusele.

Kinnijäänud puu langetamine



HOIATUS: Kinnijäänud puud langetada on väga ohtlik ning õnnetusoht on suur. Ärge viibige ohutsoonis ja ärge proovige langetada kinnijäänud puud.

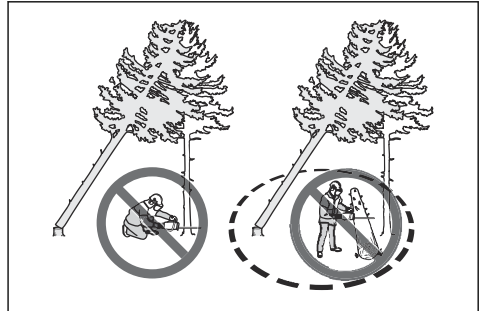

Kõige ohutum on kasutada mõnda järgmistest vintsidest:

- traktorile monteeritud

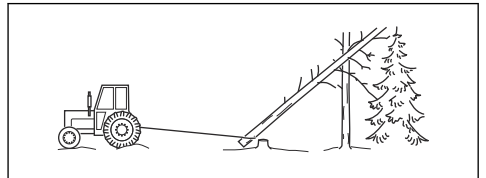

- kaasaskantav

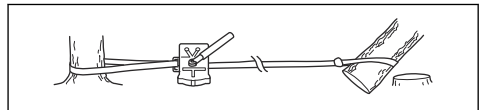

Pinge all olevate puude ja okste saagimine

1. Tehke kindlaks, milline puu või oksa külg on pinge all.
2. Tehke kindlaks, kus asub selle loomulik murdumiskoht.

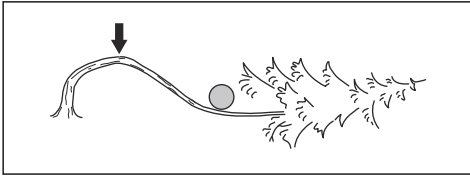

3. Otsustage, missugune on kõige ohutum moodus pinge kõrvaldamiseks.

Märkus: Teatud olukordades on ainus ohutu moodus kasutada kettsae asemel vintsi.

4. Seiske nii, et puu või oks ei tabaks teid, kui see pinge alt vabaneb.

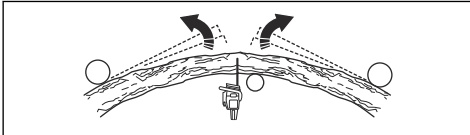

5. Tehke üks või mitu sisselõiget nii sügavalt, kui vaja pinge vähendamiseks. Tehke sisselõige murdumispunktis või selle läheduses. Murdke puu või oks murdumispunktist.

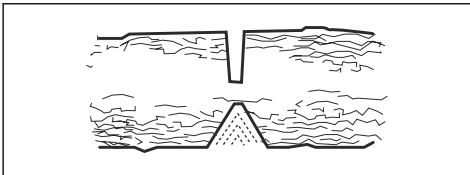

HOIATUS: Ärge saagige kunagi otse läbi pinge all olevat puud või oksa.



HOIATUS: Olge pinge all oleva puu saagimisel väga ettevaatlik. Puu võib enne või pärast saagimist järsult liikuda. Kui olete vales töoasendis või saete valessti, võib olla tagajärjeks ohtlik kehavigastus.

6. Kui teil tuleb saagida läbi puutüve/oksa, tehke kaks-kolm lõiget 2,5 cm vahedega 5 cm sügavuseni.

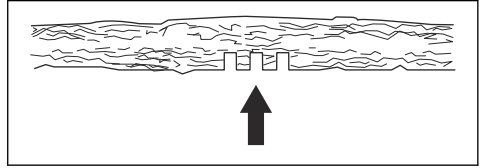

7. Jätka saagimist, kuni puutüvi/oksa paindub ja vabaneb pingest.

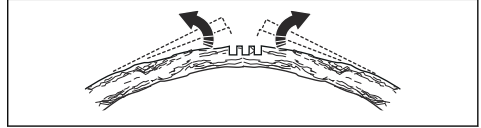

8. Saagige puutüve/oksa teiselt poolt, kuni pinge on vabanenud.

Seadme kasutamine külma ilmaga



ETTEVAATUST: Lumi ja külm ilm võivad põhjustada seadme töös probleeme. Valitseb oht, et mootori temperatuur langeb liiga madalale või õhufilter ja karburaator jäätuavad.

1. Katke osa õhuvõtuavast starteril kinni. See tõstab mootori temperatuuri.
2. Töötamiseks temperatuuril alla -5°C või lumises keskkonnas on saadaval talvekate. Paigaldage käiviti korpusele talvekate. Talvekate vähendab külma õhu voolu ja takistab lume sattumist karburaatorisse.

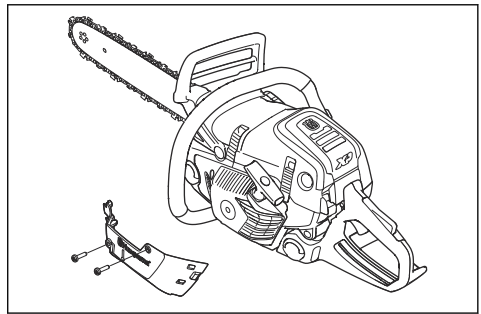

Märkus: Talvekate osa number: 595 96 76-01



ETTEVAATUST: Kui temperatuur tõuseb üle -5°C , eemaldage talvekate. Mootori liiga kõrge temperatuuri ja kahjustada saamise oht.

Käepidemesoojendus (545G Mark II, 550XPG Mark II, 550XPG Mark II TrioBrake)

Tootel on eesmise ja tagumise käepideme soojendus. Elektrilised küttekehad saavad toite generaatorilt.

Funktsiooni rakendamiseks lükake lüliti noole suunas. Funktsiooni väljalülitamiseks lükake lüliti noole vastassuunas.

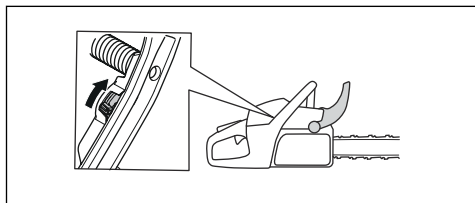

Elektriline karburaatori soojendus (545G Mark II, 550XPG Mark II, 550XPG Mark II TrioBrake)

Karburaatori soojenduse reguleerimine toimub elektriliselt termostaadi abil. Termostaat hoiab karburaatori õigel töötemperatuuril ja takistab selle jäätumist.

Hooldamine

Sissejuhatus



HOIATUS: Enne seadme hooldamist lugege läbi ohutuspeatükk ja veenduge, et see oleks teile täielikult arusaadav.

Hooldusgraafik

Igapäevane hooldus	Iganädalane hooldus	Igakuine hooldus
Puhastage seadme välispinnad ja veenduge, et käepidemedel poleks õlijääke.	Puhastage jahutussüsteemi. Vt jaotisest <i>Jahutussüsteemi puhastamine lk 31</i> .	Kontrollige lintpidurit. Vt jaotisest <i>Lintpiduri kontrollimine lk 22</i> .
Kontrollige gaasihoovastiku nuppu ja gaasihoovastiku nupu lukku. Vt jaotisest <i>Gaasihoovastiku nupu ja gaasihoovastiku nupu luku kontrollimine lk 23</i> .	Kontrollige käivitit, käivitusnööri ja tagasitõmbevedru.	Kontrollige sidurikorvi, siduriketast ja sidurivedru.
Veenduge, et vibratsioonisummutus-seadistel poleks kahjustusi.	Määrige nõellaagrit. Vt jaotisest <i>Nõellaagri määrimine lk 29</i> .	Puhastage süüteküüna. Vt jaotisest <i>Süüteküüna kontrollimine lk 26</i> .
Puhastage ja kontrollige ketipidurit. Vt jaotisest <i>Gaasihoovastiku nupu ja gaasihoovastiku nupu luku kontrollimine lk 23</i> .	Eemaldage juhtplaadi servadest kraadid. Vt jaotisest <i>Juhtplaadi kontrollimine lk 30</i> .	Puhastage karburaatori välispinnad.
Kontrollige ketipüüdjat. Vt jaotisest <i>Ketipüüdja kontrollimine lk 23</i> .	Puhastage summuti sädemepüüdja või asendage see.	Kontrollige kütusefiltrit ja -voolikut. Vajaduse korral asendage.
Pöörake juhtplaati, kontrollige määrdeava ja puhastage juhtplaadi soon. Vt jaotisest <i>Juhtplaadi kontrollimine lk 30</i> .	Puhastage karburaatori ümbrus.	Kontrollige kõiki kaableid ja ühendusi.
Veenduge, et juhtplaat ja saekett saaksid piisavalt õli.	Puhastage õhufilter või vahetage see välja. Vt jaotisest <i>Õhufiltri puhastamine lk 26</i> .	Tühjendage kütusepaak.

Igapäevane hooldus	Iganädalane hooldus	Igakuine hooldus
Kontrollige saeketti. Vt jaotisest <i>Lõikeosa kontrollimine lk 30.</i>	Puhastage silindri ribide vahed.	Tühjendage õlipaak.
Teritage saekett ja kontrollige selle pinget. Vt jaotisest <i>Saeketi teritamine lk 26.</i>	Puhasta summuti sädemepüüdurivõrk või vaheta see välja. Vt jaotisest <i>Summuti kontrollimine lk 24.</i>	
Kontrollige keti veotähikut. Vt jaotisest <i>Pöidveoratta kontrollimine lk 29.</i>		
Puhastage käiviti õhuvõtuava.		
Veenduge, et kõik mutrid ja poldid oleksid kinni keeratud.		
Kontrollige seiskamislüliti. Vt jaotisest <i>Käivitus-/seiskamislüliti kontrollimine lk 24.</i>		
Veenduge, et mootoril, kütusepaagil ja -voolikutel poleks kütuselekkeid.		
Veenduge, et saekett ei pöörleks, kui mootor töötab tühikäigul.		
Veenduge, et parema kätte kaitsel poleks kahjustusi.		
Veenduge, et summuti oleks korralikult paigaldatud, sel poleks kahjustusi ja ükski summuti osa ei puuduks.		

Seedme ohutusseadiste hooldamine ja kontrollimine

Lintpiduri kontrollimine

1. Eemaldage harjaga ketipidurilt ja sidurikettalt saepuru, vaik ja mustus. Mustus ja kulumine võivad halvendada piduri toimimist.

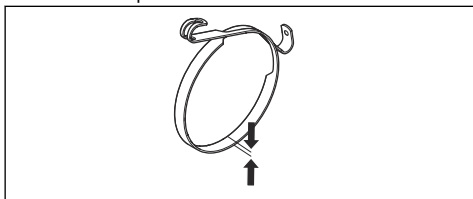

2. Kontrollige lintpidurit. Lintpiduri kõige õhem koht peab olema vähemalt 0,6 mm (0,024 tolli) paks.

Kontrollige regulaarselt turvakäepidid ja ketipidurit.

1. Veenduge, et turvakäepidid oleks kahjustamata ja puuduksid defektid (nt praod).

2. Veenduge, et turvakäepidid liiguks vabalt ja oleks korralikult sidurikatte külge kinnitatud.

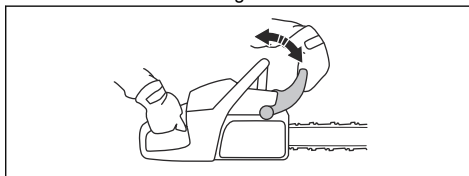

3. Hoidke seadet kahe käega kannu või muu stabiilse pinna kohal.



HOIATUS: Mootor peab olema seisatud.

- Laske esikäepide käest lahti ja laske juhtplaadi otsal langeda ettepoole vastu kändu.

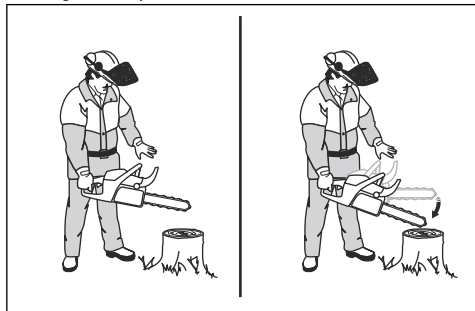

- Veenduge, et ketipidur rakenduks, kui juhtplaadi ots puutub vastu kändu.

Ketipiduri kontrollimine

- Käivitage seade. Juhiseid vt *Seadme käivitamine lk 13*.



HOIATUS: Veenduge, et saekett ei puutuks vastu maad või muid esemeid.

- Hoidke seadet kindlalt käes.
- Rakendage täisgaas ja aktiveerige ketipidur, surudes vasaku käe randme vastu turvakäepidet. Saekett peab kohe peatuma.

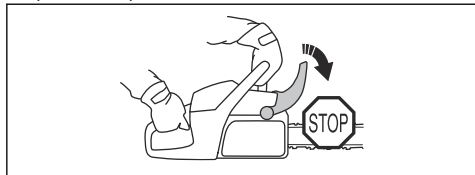

HOIATUS: Ära lase esikäepidemest lahti.

Gaasihoovastiku nupu ja gaasihoovastiku nupu luku kontrollimine

- Veenduge, et gaasihoovastiku nupp ja gaasihoovastiku nupu lukk liiguksid takistamatult ning tagastusvedru töötaks korralikult.

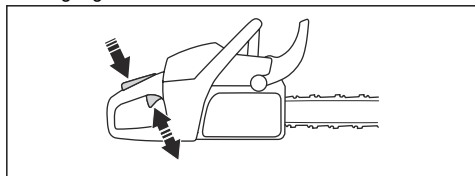

- Vajutage gaasihoovastiku nupu lukk alla ja veenduge, et vabastamisel liiguks see tagasi algasendis.

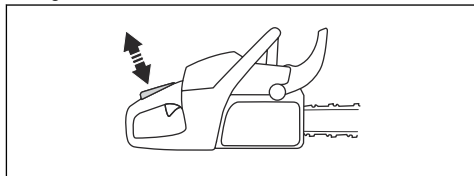

- Veenduge, et gaasihoovastiku nupp lukustuks tühikäiguasendis, kui gaasihoovastiku nupu lukk vabastatakse.

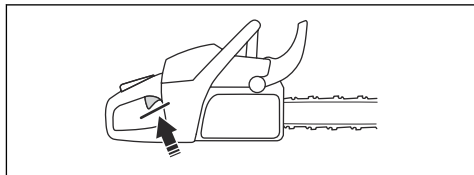

- Käivitage seade ja rakendage täisgaas.
- Vabastage gaasihoovastiku nupp ja veenduge, et saekett peatuks ja jääks paigale.



HOIATUS: Kui kett pöörleb sel ajal, mil gaasihoovastiku nupp asub tühikäiguasendis, pöörduge hooldusesindusse.

Ketipüüdja kontrollimine

- Veenduge, et ketipüüdjal poleks kahjustusi.
- Veenduge, et ketipüüdja oleks stabiilne ja korralikult seadme külge kinnitatud.

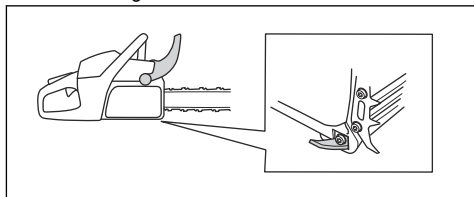

Parema käe kaitsme kontrollimine

- Veenduge, et parema käe kaitse oleks kahjustamata ja puuduksid defektid (nt praod).

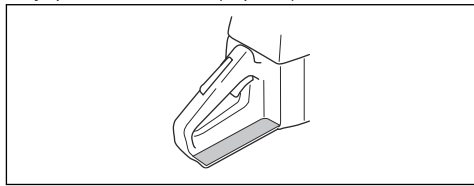

Vibratsioonisummutussüsteemi kontrollimine

1. Veenduge, et vibratsioonisummutusseadised poleks pragunenud ega deformeerunud.
2. Veenduge, et vibratsioonisummutusseadised oleksid mootori ja käepidemete külge kindlalt kinnitatud.

Teavet vibratsioonisummutussüsteemi täpse paiknemise kohta enda tootel vt *Toote tutvustus lk 2*.

Käivitus-/seiskamisülili kontrollimine

1. Käivitage mootor.
2. Vajutage käivitus-/seiskamisülili alla asendisse STOP. Mootor peab seiskuma.

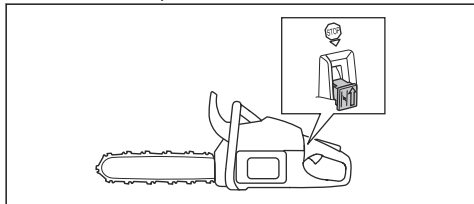

Summuti kontrollimine



HOIATUS: Kasutatud summuti/ sädemepüüduri ja sädemepüüduri paigaldustahk võib pindadel sisaldada põlemisest tekkinud osakeste setteid, mis võivad olla kantserogeense toimega. Nende osakeste nahakontakti ja sissehingamise vältimiseks puhastamise ja/või hoolduse ajal tehke alati järgmist.

- Kandke kindaid.
- Puhastage ja/või hooldage hästi õhutatud kohas.
- Ärge kasutage suruõhku sädemepüüdurivõrgu puhastamiseks.
- Kasutage traatharja ja harja suunaga endast eemale, kui puhastate sädemepüüdurit.



HOIATUS: Ärge kasutage seadet, mille summuti on kahjustunud või halvas seisukorras.



HOIATUS: Ärge kasutage seadet, kui summuti sädemevõrk puudub või on defektne.

1. Veenduge, et summutil poleks kahjustusi ega defekte.
2. Veenduge, et summuti oleks õigesti toote külge kinnitatud.

Märkus: Ärge eemaldage tootelt summutit.

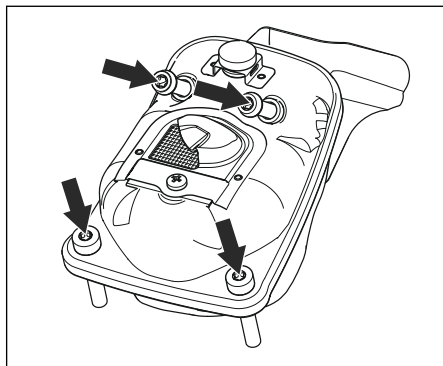

3. Kui tootel on spetsiaalne sädemepüüdja võrk, puhastage seda iga nädal.

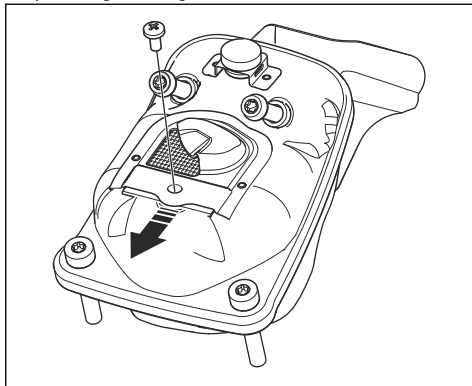

4. Vahetage kahjustunud sädemepüüdja võrk välja.



ETTEVAATUST: Kui sädemepüüdja võrk on liiga must, siis kuumeneb seade üle, mis võib vigastada silindrit ja kolbi.

AutoTune™

Teie seadmel on funktsioon AutoTune™, mis reguleerib karburaatorit automaatselt ja annab parima võimaliku seadistuse. AutoTune™ võimaldab mootoril kohaneda ilmastikutingimustega, kõrgusega, kütusega ja kahetaktiõli tüübiga.



ETTEVAATUST: Kui AutoTune™ ei tööta korralikult, võtke ühendust oma hooldusesindajaga. Seade reguleerib end õigesti pärast paari kütusega täitmise korda.

Katkise või kulunud käivitusnööri vahetamine

1. Keerake lahti käiviti korpuse poldid.

2. Eemaldage käiviti.

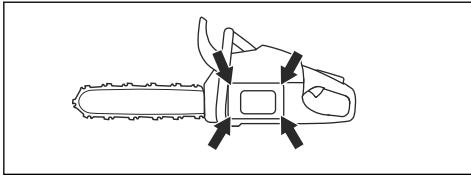

3. Tõmmake käivitusnõör u 30 cm välja ja pange see nõõrirtata avasse.

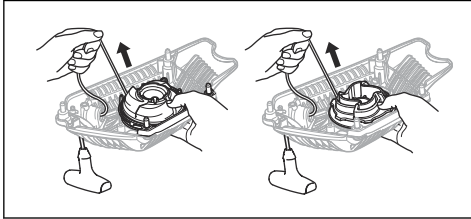

4. Laske nõõrirtalt tagasitõmbevedru vabastamiseks aeglaselt tagasisuunas pöörata.

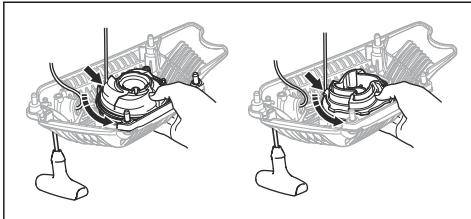

5. 545 Mark II, 545G Mark II: Eemaldage keskpoltt (A), muhv (B) ja vedru (C).



HOIATUS: Tagasitõmbevedru või käivitusnõõri vahetamisel tuleb olla ettevaatlik. Tagasitõmbevedru asetseb vinnastatult käivitis. Hooletu käsitlemise puhul võib see välja paiskuda ja tekitada kehavigastusi. Kandke kaitseprille ja kaitsekindaid.

6. Eemaldage vana käivitusnõör käepidemelt ja nõõrirtalt.

7. Paigaldage nõõrirtalle uus käivitusnõör. Keerake käivitusnõõri umbes 3 keerdu ümber nõõrirtata.

8. Tõmmake käivitusnõör läbi käiviti korpuses ja käepidemes oleva avause.

9. Tehke käivitusnõõri otsa korralik sõlm.

10. 545 Mark II, 545G Mark II: Paigaldage vedru (C), muhv (B) ja keskpoltt (A).

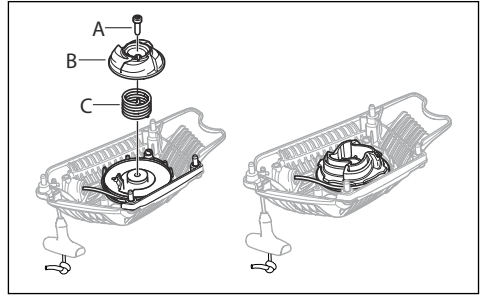

Tagasitõmbevedru pingutamine

1. Tõmmake käivitusnõör nõõrirtata avast läbi.

2. Keerake nõõrirtast umbes kahe pöörde jagu päripäeva.

3. Asetage põial nõõrirtatale.

4. Hoidke käivitusnõõri käepidemest ja tõmmake käivitusnõör lõpuni välja.

5. Liigutage oma põialt ja vabastage käivitusnõör.

6. Veenduge, et pärast käivitusnõõri lõpuni välja tõmbamist saaks nõõrirtast pöörata 1/2 pöörde võrra.

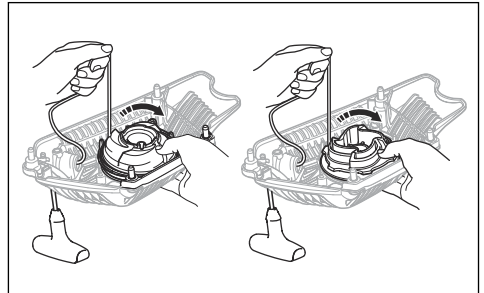

Seadmele käiviti korpuse paigaldamine

1. Tõmmake käivitinõör välja ja asetage käiviti oma kohale vastu karterit.

2. Laske käivitinõõril aeglaselt sisse joosta, kuni nõõrirtata hambad haakuvad.

3. Keerake kinni käivitiit paigal hoidvad kruvid.

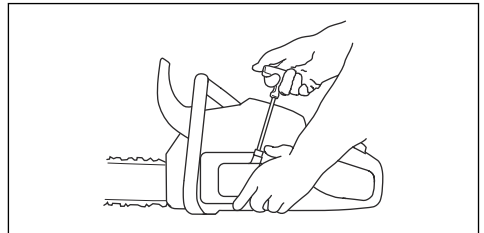

Õhufiltri puhastamine

Puhastage õhufiltrit regulaarselt mustusest ja tolmust. See hoiab ära karburaatori rikkeid, käivitusprobleeme, mootori võimsuse kadu, mootoriosade kulumist ja tavapärasest suuremat kütusekulu.

1. Eemaldage silindri kate ja demonteerige õhufilter.
2. Harjake või raputage õhufilter puhtaks. Puhastage täielikult pesuvahendi ja veega.

Märkus: Pikemat aega kasutatud õhufiltrit ei saa enam täiesti puhtaks. Vahetage õhufiltrit regulaarselt, vigane õhufilter vahetage alati välja.

3. Kinnitage õhufilter ja veenduge, et õhufilter oleks tihedalt vastu filtrihoidjat.

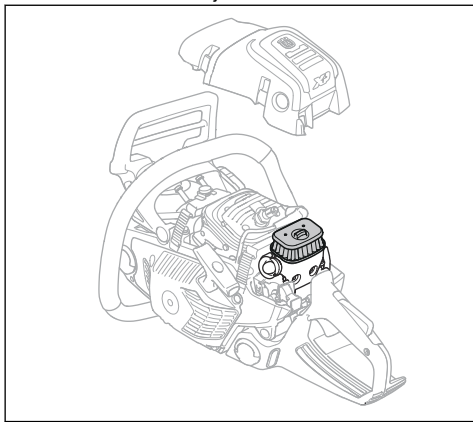

Märkus: Kuna töö-, ilmastiku- ja aastaajatingimused võivad varieeruda, saab teie seadet kasutada eri tüüpi õhufiltritega. Lisateabe saamiseks võtke ühendust hooldusesindajaga.

Süüteküünl kontrollimine



ETTEVAATUST: Kasutage soovitatud tüüpi süüteküünlalt. Vt jaotist *Tehnilised andmed lk 33*. Vale süüteküünl võib toodet kahjustada.

1. Kui seadet ei ole lihtne käivitada või kasutada või kui seade töötab tühikäigul valesti, kontrollige, ega süüteküünlale pole sattunud võõraid. Süüteküünlale elektroodidele võõrainete kogunemise ohu vähendamiseks täitke järgmisi juhiseid.
 - a) veenduge, et kütusesegu oleks õige;
 - b) veenduge, et õhufilter oleks puhas.
2. Puhastage määrduvad süüteküünlad.

3. Veenduge, et elektroodide vahe oleks 0,5 mm.

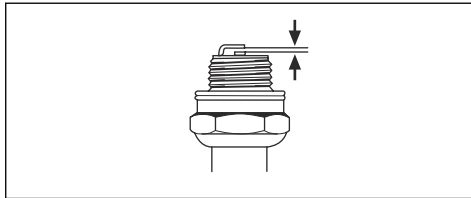

4. Vahetage süüteküünl välja kord kuus või vajaduse korral sagedamini.

Saeketi teritamine

Teave juhtplaadi ja saeketi kohta



HOIATUS: Kandke saeketi käitsemisel ja hooldamisel kaitsekindaid. Saekett, mis korralikult ei liigu, võib põhjustada kehavigastusi.

Kulunud või kahjustatud juhtplaat või saekett tuleb asendada Husqvarna poolt soovitatud saeketi ja juhtplaadi kombinatsiooniga. See on vajalik seadme ohutusfunktsioonide töökorras ja toimivana hoidmiseks. Soovitatavate juhtplaadi ja keti kombinatsioonide loendit vt *Lisavarustus lk 35*.

- Juhtplaadi pikkus, tolli/cm. Teave juhtplaadi pikkuse kohta asub harilikult juhtplaadi tagaosas.

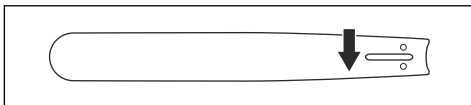

- Hammaste arv juhtplaadi otsatähikul (T).

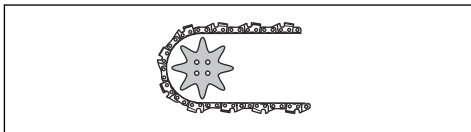

- Saeketi samm tollides. Veolülde vahe peab sobima juhtplaadi otsatähiku ja veotähiku hammastega.

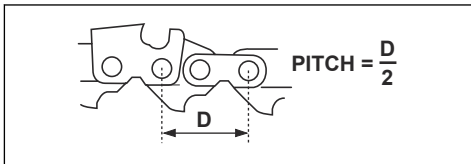

- Veolülide arv. Veolülide arvu määrab juhtplaadi tüüp.

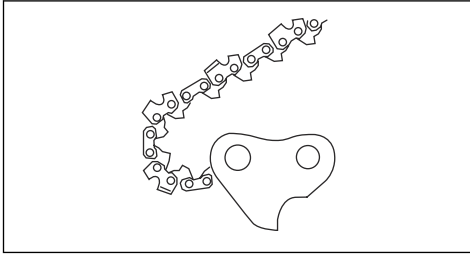

- Ketisoone laius, mm/tollid. Juhtplaadi soone laius peab olema võrdne keti veolülide laisusega.

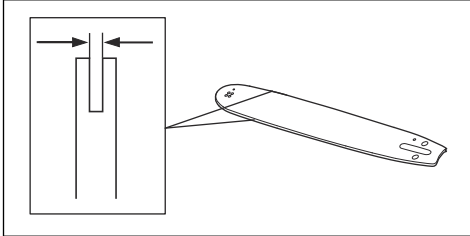

- Saeketi õlitamisauk ja pingutusauk. Juhtplaat peab sobima kokku seadmega.

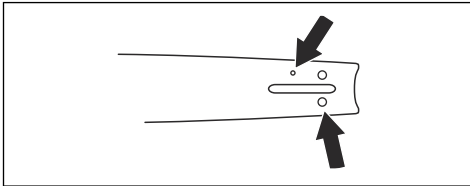

- Veolüli laius, mm/tollid.

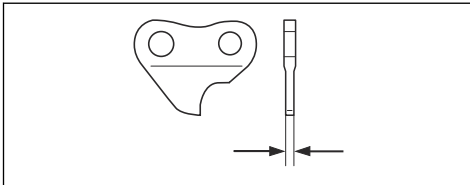

Lõikuri teritamise üldjuhised

Ärge kasutage nürinenud saeketti. Kui saekett on nürri, tuleb juhtplaadi läbi puu surumiseks rakendada rohkem

jõudu. Kui saekett on väga nürri, ei teki laaste, vaid üksnes saepuru.

Terav saekett närib enda läbi puu ja tekitab pikki ja paksu laaste.

Lõikehammas (A) ja süvik (B) moodustavad saeketi lõikeosa ehk lõikuri. Nende kahe kõrguse vahe on lõikesügavus.

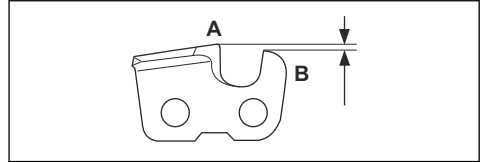

Lõikuri teritamisel arvestage järgmiste näitajatega.

- Teritusnurk.

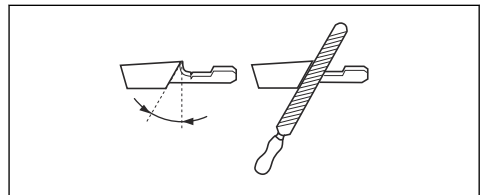

- Lõikenurk.

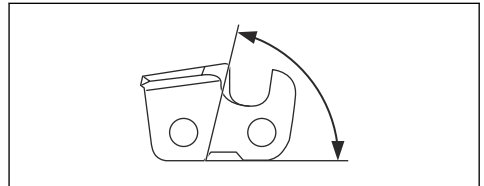

- Viili asend.

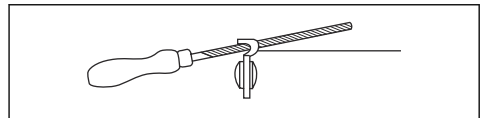

- Ümarviili läbimõõt.

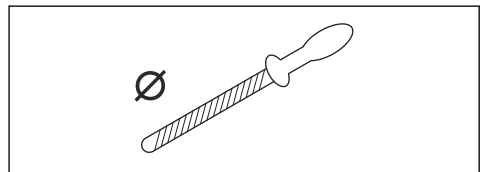

Ilma õigete abivahenditeta on väga raske saeketti korralikult teritada. Kasutage Husqvarna teritusmalli. See aitab tagada maksimaalsed lõikeomadused ja vähendada tagasisivikumise ohtu.



HOIATUS: Teritamishuhiste eiramisel suureneb tagasiviskumise jõud järsult.

Märkus: Teavet saeketi teritamise kohta vt *Lõikuri teritamine lk 28*.

Lõikuri teritamine

1. Kasutage lõikehamaste teritamiseks ümarviili ja teritusmalli.

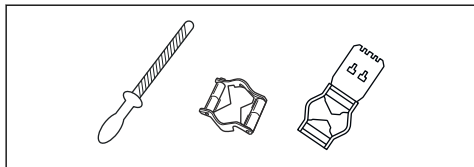

Märkus: Teavet saeketi jaoks Husqvarna soovitatud viili ja malli kohta vt *Teritusvahendid ja teritusnurgad lk 36*.

2. Asetage teritusmall lõikurile õigesti. Lugege teritusmalli kasutusjuhendit.
3. Viilige lõikehambaid hammaste siseküljelt väljapoole. Viili tagasitõmbamisel vähendage survet.

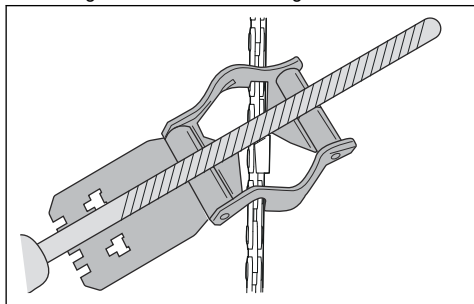

4. Teritage kõik lõikehambad ühelt poolt.
5. Pöörake seade ümber ja teritage kõik hambad teiselt küljelt.
6. Veenduge, et kõik lõikehambad oleksid ühepikkused.

Üldine teave saeketi sügavusmõõdu reguleerimise kohta

Lõikehamba (A) teritamisel sügavusmõõd (C) väheneb. Maksimaalsete lõikeomaduste tagamiseks peate viilima materjali lõikesüvisest (B), et saada soovitud sügavusmõõd. Vt *Teritusvahendid ja teritusnurgad lk 36*

juhiseid teie saeketi jaoks õige sügavusmõõdu saamise kohta.

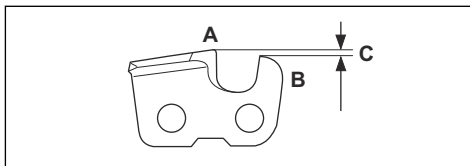

HOIATUS: Liiga suure sügavusmõõdu korral suureneb tagasiviskumise oht.

Sügavusmõõdu reguleerimine

Enne sügavusmõõdu reguleerimist või lõikuri teritamist vt juhiseid *Lõikuri teritamine lk 28*. Soovitame sügavusmõõtu seadistada iga kolmanda teritamise järel.

Soovitame kasutada sügavusmõõdu seadistamiseks vastavat teritusmalli, sellega tagatakse õige sügavusmõõt ja kantsa nurk.

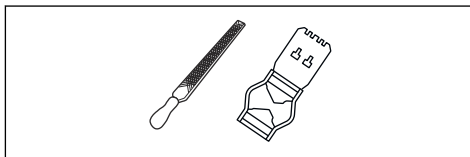

1. Sügavusmõõtu saate reguleerida lameviili ja teritusmalli abil. Kasutage sügavusmõõdu seadistamiseks ainult Husqvarna teritusmalli, sellega tagatakse õige sügavusmõõt ja kantsa nurk.
2. Pange teritusmall saeketile.

Märkus: Teritusmalli täpsed kasutusjuhised on toodud teritusmalli pakendil.

3. Teritusmallist välja ulatuva sügavusmõõdiku osa viilimiseks kasutage lameviili.

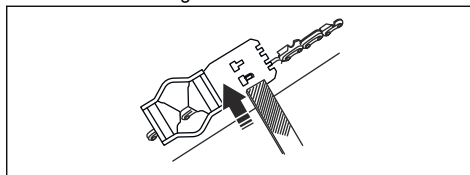

Saeketi pinge reguleerimine



HOIATUS: Valesti pingutatud saekett võib juhtplaadilt maha tulla ja põhjustada raske kehavigastuse või surma.

Kasutamise käigus venib saekett pikemaks. Reguleerige saeketti regulaarselt.

1. Keerake lahti sidurikatte/ketipiduri juhtplaadi kinnitusmutrid. Kasutage mutrivõtit.

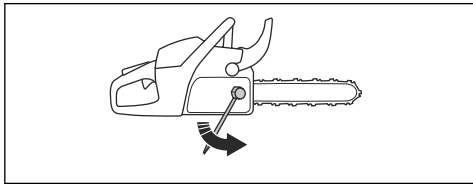

Märkus: Mõnedel mudelitel on ainult üks juhtplaadi kinnitusmutter.

2. Keerake juhtplaadi kinnitusmutrid käsitsi nii kõvasti kinni, kui võimalik.
3. Tõstke juhtplaadi esiosa üles ja keerake keti pingutuskrui. Kasutage mutrivõtit.
4. Pingutage saeketti, kuni see on juhtplaadi vastu tugevalt pingul, kuid liigub siiski kergelt.

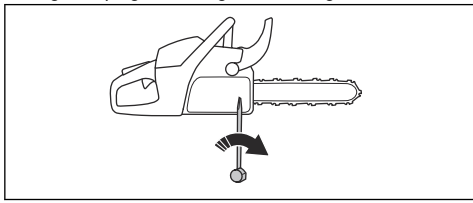

5. Keerake juhtplaadi kinnitusmutrid mutrivõtme abil kinni, tõstes samal ajal juhtplaadi esiosa üles.
6. Kontrollige, kas saeketti saab hõlpsasti käsitsi ringi vedada ja kas see ei jää juhtplaadil rippu.

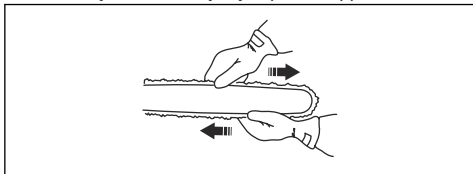

Märkus: Seadme keti pingutuskrui asukohta vt *Toote tutvustus lk 2*.

Saeketi määrituse kontrollimine

1. Käivitage seade ja laske sel töötada $\frac{3}{4}$ gaasiga. Hoidke juhtplaati umbes 20 cm / 8 tolli kõrgusel heledat värvi pinna kohal.

2. Kui saekett on õigesti määritud, ilmub umbes ühe minuti möödudes pinnale selgelt nähtav õlirida.

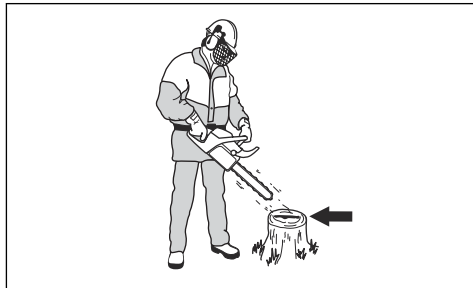

3. Kui saeketi määrimine ei toimi õigesti, kontrollige juhtplaati. Juhiseid vt *Juhtplaadi kontrollimine lk 30*. Kui hooldustoimingute tegemine probleemi ei lahenda, pöörduge hooldusesindusse.

Pöidveoratta kontrollimine

Sidurikettal on vahetatav pöidveoratas.

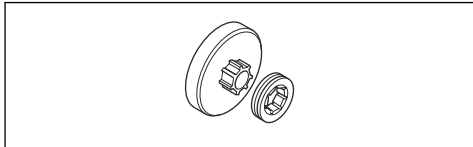

1. Veenduge, et pöidveoratas poleks kulunud. Vajaduse korral vahetage välja.
2. Vahetage pöidveoratast iga kord, kui vahetate saeketti.

Nõellaagri määrimine

1. Ketipiduri vabastamiseks tõmmake turvakäepidet tahapoole.
2. Keerake lahti juhtplaadi mutrid ja eemaldage sidurikate.

Märkus: Mõnedel mudelitel on ainult üks juhtplaadi kinnitusmutter.

3. Asetage seade kindlale pinnale nii, et siduriketas jääks ülespoole.

4. Määrige nõellaagrit määrdepritsi abil. Kasutage kvaliteetset mootoriõli või laagrimääret.

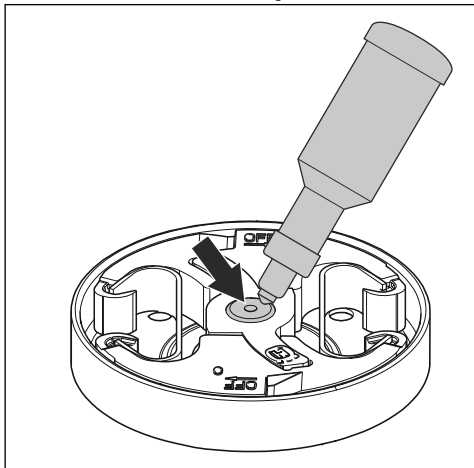

Lõikeosa kontrollimine

1. Veenduge, et neetides ja lülides poleks pragusid ja et ükski neet poleks lahti tulnud. Vajaduse korral vahetage välja.

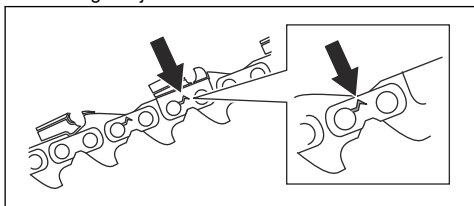

2. Veenduge, et saekett painduks kergesti. Kui saekett on jäik, vahetage see välja.
3. Saeketi neetide ja lülide kulumise kontrollimiseks võrrelge saeketti uue saeketiga.
4. Kui lõikehamba pikim osa on alla 4 mm / 0,16 tolli, tuleb saekett välja vahetada. Saekett tuleb välja vahetada ka siis, kui lõikuril on pragusid.

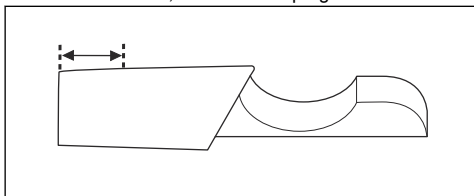

Juhtplaadi kontrollimine

1. Veenduge, et õlikanal poleks ummistunud. Vajaduse korral puhastage.

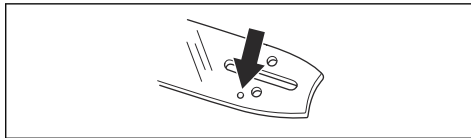

2. Kontrollige, kas juhtplaadi servadel on kraate. Eemaldage kraadid teritusmalli abil.

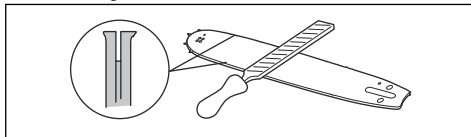

3. Puhastage juhtplaadi soon.

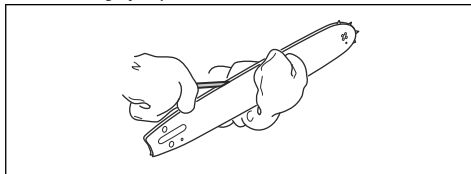

4. Kontrollige juhtplaadi soont kulumise suhtes. Vajaduse korral vahetage juhtplaat välja.

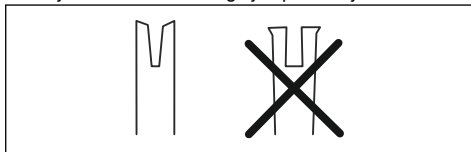

5. Kontrollige, kas juhtplaadi ots on kare või väga kulunud.

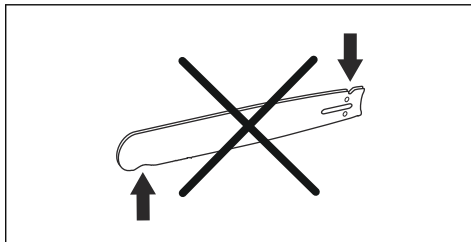

6. Veenduge, et juhtplaadi otsatähik pöörleks vabalt ja et juhtplaadi otsatähiku määrdeava poleks ummistunud. Vajaduse korral puhastage ja määrige.

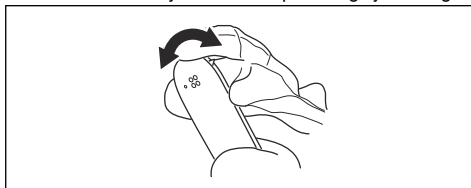

7. Juhtplaadi eluea pikendamiseks pöörake seda iga päev.

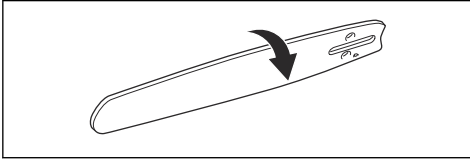

Kütusepaagi ja ketiöli paagi hooldustööd

- Tühjendage ja puhastage kütusepaagi ja ketiöli paagi regulaarselt.
- Vahetage kütusefiltrit kord aastas, vajaduse korral tihemini.



ETTEVAATUST: Paakidesse sattunud mustus rikub seadme töötamist.

Ketiöli pealevoolu reguleerimine



HOIATUS: Enne õlipumba reguleerimist peatage mootor.

1. Keerake õlipumba reguleerimiskruvi. Kasutage kruvikeerajat või kombivõtit.
 - a) Ketiöli pealevoolu vähendamiseks keerake reguleerimiskruvi päripäeva.
 - b) Ketiöli pealevoolu suurendamiseks keerake reguleerimiskruvi vastupäeva.

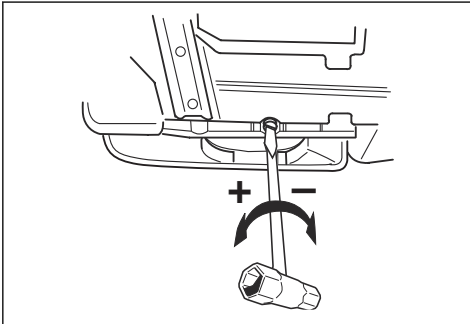

Õlipumba soovitatav seadistus.

- Juhtplaadi pikkus 38–46 cm / 15–18 tolli: Keskmine voolukiirus
- Juhtplaadi pikkus 50–71 cm / 20–28 tolli: Maksimaalne voolukiirus

Õhupuhastussüsteem

AirInjection™ on tsentrifugaalne õhupuhastussüsteem, mis eemaldab tolmu ja mustuse enne, kui osakesed jõuavad õhufiltrisse. AirInjection™ pikendab õhufiltri ja mootori eluiga.

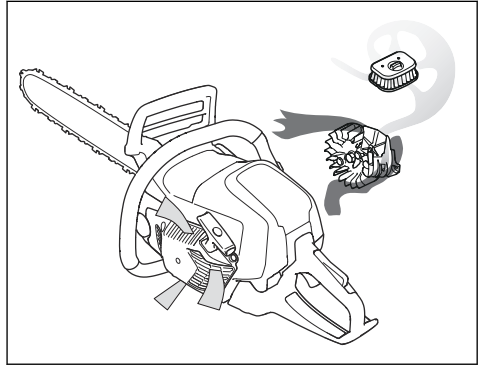

Jahutussüsteemi puhastamine

Jahutussüsteem hoiab mootori temperatuuri madalana. Jahutussüsteem koosneb käiviti õhu sissevõtuavast (A), hooratta hammastest (B), silindri jahutusribidest (C), jahutuskanalist (D) ja silindri kattest (E).

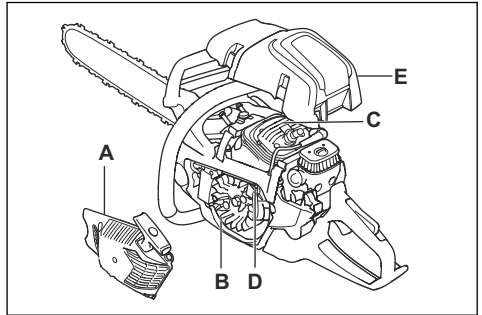

1. Puhastage jahutussüsteemi harjaga kord nädalas, vajaduse korral tihedamini.
2. Veenduge, et jahutussüsteem poleks määrduvad ega ummistunud.



ETTEVAATUST: Määrduvad või ummistunud jahutussüsteemi korral kuumeneb toode üle ning võib kahjustada saada.

Veatsing

Mootor ei käivitu

Seadme osa, mida kontrollida	Võimalik põhjus	Toiming
Käiviti pörklingid	Käiviti pörklingid on ummistunud.	Reguleerige käiviti pörklinkke või vahetage need välja.
		Puhastage pörklinkide ümbrus.
		Pöörduge volitatud hooldustöökoja poole.
Kütusepaak	Vale kütusetüüp.	Tühjendage kütusepaak ja täitke õige kütusega.
	Kütusepaaki on lisatud ketiõli.	Kui te olete püüdnud seadet käivitada, pöörduge hooldusesindusse. Kui te pole püüdnud seadet käivitada, tühjendage kütusepaak.
Süütel pole sädet	Süüteküünal on määrdunud või märg.	Veenduge, et süüteküünal on kuiv ja puhas.
	Elektroodide vahe on vale.	Puhastage süüteküünal. Veenduge, et elektroodide vahe oleks õige ja et kasutusel oleks soovitatud või samaväärset tüüpi süüteküünal.
		Teavet õige elektroodide vahe kohta vt <i>Tehnilised andmed lk 33</i> .
Süüteküünal ja silinder	Süüteküünal on lahti.	Keerake süüteküünal kinni.
	Mootor on üle ujutatud korduvatest täisgaasiga käivitustest.	Eemaldage süüteküünal ja puhastage see. Asetage seade külili nii, et süüteküünla ava oleks suunatud teist eemale. Tõmmake käivitusnööri käepidet 6–8 korda. Asetage süüteküünal tagasi ja käivitage seade. Vt jaotist <i>Seadme käivitamine lk 13</i> .

Mootor käivitub, kuid seejärel seiskub

Seadme osa, mida kontrollida	Võimalik põhjus	Toiming
Kütusepaak	Vale kütusetüüp.	Tühjendage kütusepaak ja täitke õige kütusega.
Karburaator	Tühikäigukiirus on vale.	Pöörduge hooldusesindusse.
Õhufilter	Ummistunud õhufilter.	Puhastage õhufilter või vahetage see välja.
Kütusefilter	Ummistunud kütusefilter.	Vahetada kütusefilter.

Transportimine ja hoiustamine

Transportimine ja hoiustamine

- Toote ja kütuse transportimisel ning hoiustamisel veenduge, et puuduvad lekked ja aurud. Elektriseadmetest või boileritest pärit sädemed ja lahtine leek võivad põhjustada tulekahju.
- Kütuse transportimiseks ja hoiustamiseks kasutage heakskiidetud mahuteid.
- Enne seadme transportimist või pikemaks ajaks hoiule asetamist tühjendage kütusepaak ja ketiõli paak. Toimetage kasutatud kütus ja ketiõli vastavasse jäätmejaama.
- Kasutage tootel olevat transpordikaitset, et vältida inimeste kehavigastusi ja toote kahjustusi. Ka saekett, mis ei liigu, võib põhjustada ohtlikke kehavigastusi.
- Eemaldage süüteküünlalt süüteküünla kate ja rakendage ketipidur.
- Kinnitage seade transpordi ajaks turvaliselt.

Seadme ettevalmistamine pikaajaliselt hoiulepanemiseks

1. Seiska mootor enne demonteerimist ja lase maha jahtuda.

2. Eemaldage saekett ning puhastage saekett ja juhtplaadi soon.



ETTEVAATUST: Kui saeketti ja juhtplaati ei puhastata, võivad need muutuda jäigaks või ummistuda.

3. Kinnitage transpordikaitse.
4. Puhasta toode. Juhiseid vt *Hooldusgraafik lk 21*.
5. Tehke seadmele täishooldus.

Kõrvaldamine

- Järgige kohalikke jäätmekäitluseeskirju ja kehtivaid seadusi.
- Kõrvaldage kõik kemikaalid (nt õli ja kütus) hoolduskeskuses või spetsiaalses jäätmejaamas.
- Kui toodet enam ei kasutata, toimetage see Husqvarna edasimüüjale või kõrvaldage see taaskasutuskeskuses.

Tehnilised andmed

Tehnilised andmed

	Husqvarna 545 Mark II	Husqvarna 545G Mark II	Husqvarna 550XP Mark II	Husqvarna 550XPG Mark II	Husqvarna 550XP Mark II TrioBrake	Husqvarna 550XPG Mark II TrioBrake
Mootor						
Silindrimaht, cm ³	50,1	50,1	50,1	50,1	50,1	50,1
Pöörlemiskiirus tühikäigul, p/min	2800	2800	2800	2800	2800	2800
Mootori max võimsus ISO 7293 järgi, kW/hj @ p/min	2,7/3,6 @ 9900	2,7/3,6 @ 9900	3,0/4,0 @ 10 200	3,0/4,0 @ 10 200	3,0/4,0 @ 10 200	3,0/4,0 @ 10 200
Süütesüsteem¹						
Süüteküünal	NGK CMR6H	NGK CMR6H	NGK CMR6H	NGK CMR6H	NGK CMR6H	NGK CMR6H
Elektroodide vahe, mm	0,5	0,5	0,5	0,5	0,5	0,5

¹ Kasutage alati soovitatud süüteküünla tüüpi! Vale süüteküünal võib kahjustada kolbi või silindrit.

	Husqvarna 545 Mark II	Husqvarna 545G Mark II	Husqvarna 550XP Mark II	Husqvarna 550XPG Mark II	Husqvarna 550XP Mark II TrioBrake	Husqvarna 550XPG Mark II TrioBrake
Kütuse-/määrimissüsteem						
Kütusepaagi maht, l/cm ³	0,53/530	0,53/530	0,53/530	0,53/530	0,53/530	0,53/530
Õlipaagi maht, l/cm ³	0,32/320	0,32/320	0,32/320	0,32/320	0,32/320	0,32/320
Õlipumba tüüp	Reguleeritav	Reguleeritav	Reguleeritav	Reguleeritav	Reguleeritav	Reguleeritav
Mass						
Kaal, kg	5,3	5,5	5,3	5,5	5,5	5,7
Müraemissioon²						
Helitugevuse tase, dB(A)	114	114	115	115	115	115
Müravõimsus- tase, garan- teeritud L _{WA} dB(A)	116	116	117	117	117	117
Müratase³						
Ekvivalentne helirõhutase kasutaja kõrva juures, dB(A)	106	106	107	107	107	107
Ekvivalentsed vibratsioonitasemed, a_{hveq}⁴						
Esikäepide, m/s ²	3,6	3,6	3,3	3,3	3,3	3,3
Tagumine käe- pide, m/s ²	4,1	4,1	4,9	4,9	4,9	4,9
Saekett/juhtplaat						
Veoratta tüüp/ hammaste arv	Rim/7	Rim/7	Rim/7	Rim/7	Rim/7	Rim/7
Saeketi kiirus mootori maks- maalse võim- susega pööre- te arvu 133% väärtusel, m/s	25,4	25,4	26,1	26,1	26,1	26,1

² Müraemissioon ümbritsevasse keskkonda, mõõdetud helivõimsuse tasemena (LWA) vastavalt EÜ direktiivile 2000/14/EÜ

³ ISO 22868 järgi arvutatakse helirõhutase ekvivalent erinevate helirõhutasete kaalutud dünaamilise energia summaga erinevates töötingimustes. Helirõhutase ekvivalendi statistilise tüüplevi standardhälve on 1 dB(A).

⁴ ISO 22867 järgi arvutatakse ekvivalentne vibratsioonitase vibratsioonitasemete kaalutud dünaamilise energia summaga eri töötingimustel. Ekvivalentse vibratsioonitase kohta toodud andmete tüüpiline statistiline dispersioon (standardhälve) on 1 m/s².

Lisavarustus

Soovitatud lõikeosad

Kettsaemudelite Husqvarna 545 Mark II, 545G Mark II, 550XP Mark II, 550XPG Mark II, 550XP Mark II TrioBrake, 550XPG Mark II TrioBrake ohutust on hinnatud vastavalt standardile EN ISO 11681-1:2011 (Metsatöömasinad. Kaasaskantavate kettsaagide ohutusnõuded ja katsetamine) ja need vastavad ohutusnõuetele, kui paigaldatud on all- loetletud juhtplaadi ja saeketi kombinatsioon.

Vähese tagasilöögiga saekett

Vähese tagasiviskumisega saeketina tähistatud saekett vastab vähese tagasiviskumise nõuetele, mille on sätestanud ANSI B175.1-2012.

Tagasilöök ja juhtplaadi ninaosa raadius

Veotähikuga ninaosaga juhtplaatide ninaosa raadius määratakse hammaste arvu järgi (nt 10T). Ühtlase ninaosaga juhtplaatide ninaosa raadius määratletakse ninaosa raadiuse suuruse järgi. Antud juhtplaadi pikkuse puhul võite kasutada loetletust väiksema ninaosa raadiusega juhtplaati.

Märkus: Kasutatav lõikepikkus on tavaliselt 1 toll (2,5 cm) vähem kui juhtplaadi nimipikkus.

Heakskiidetud lõikeosa – 545 Mark II ja 545G Mark II				Saekett			
Juhtplaat				Tüüp	Pikkus, veolülid (tk)	Vähene tagasilöök	
Pikkus, tolli/cm	Samm, tolli	Ketisoon, tolli/mm	Maksimaalne tähiku hammaste arv.				
13/33	0,325	0,050/1,3	11T	Husqvarna SP33G	56	Jah	
15/38					64		
16/41					66		
18/46					72		
20/50					80		
13/33	0,325	0,058/1,5	11T	Husqvarna H25	56	Jah	
15/38			11T või 12T		64		
16/41					66		
18/46					72		
20/50					80		
13/33	0,325	0,058/1,5	11T	Husqvarna S35G	56	Jah	
15/38			12T		64		
16/41					34 mm		66
18/46							72
20/50							80

Heaksküidetud lõikeosa – 550XP Mark II, 550XPG Mark II, 550XP Mark II TrioBrake ja 550XPG Mark II TrioBrake							
Juhtplaat				Saekett			
Pikkus, tolli/cm	Samm, tolli	Ketisoon, tolli/mm	Maksimaalne tähiku hammaste arv.	Tüüp	Pikkus, veolülid (tk)	Vähene tagasilöökk	
13/33	0,325	0,050/1,3	11T	Husqvarna SP33G	56	Jah	
15/38					64		
16/41					66		
18/46					72		
20/50					80		
13/33	0,325	0,058/1,5	11T	Husqvarna H25	56	Jah	
15/38			11T või 12T		64		
16/41					66		
18/46					72		
20/50					80		
13/33	0,325	0,058/1,5	11T	Husqvarna H21	56		
15/38			11T või 12T		64		
16/41					66		
18/46					72		
20/50					80		
13/33	0,325	0,058/1,5	11T	Husqvarna S35G	56	Jah	
15/38			12T		64		
16/41					66		
18/46					34 mm		72
20/50							80

Pixel





Pixel on juhtplaadi ja saeketi kombinatsioon, mis on kerge ja võimaldab energiatõhusamat kasutamist, lõigates kitsaid lõikeid. Nende eeliste tagamiseks peavad nii juhtplaat kui ka saekett olema tähistusega Pixel. Pixeli lõikeosadele on märgitud järgmine sümbol.



Teritusvahendid ja teritusnurgad

Kasutage saeketi teritamiseks Husqvarna teritusmalli. Husqvarna teritusmall tagab õige teritusnurga saavutamise. Tootenumbrid on toodud allpool tabelis.

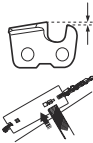
Kui te pole kindel, kuidas määratleda oma seadme saeketi tüüpi, lugege lisateavet jaotisest www.husqvarna.com.

					
SP33G	4,8 mm	586 93 84-04	0,65 mm	30°	60°
H25		505 69 81-09			80°
H21		505 69 81-09			60°
S35G		587 80 91-02			60°

Vastavusdeklaratsioon

EL-i vastavusdeklaratsioon

Husqvarna AB, SE-561 82 Huskvarna, Rootsi, tel: +46
3614 6500, kinnitab ainuvastutusel, et toode:

Kirjeldus	Metsatööde kettsaag
Kaubamärk	Husqvarna
Tüüp/mudel	545 Mark II, 545G Mark II, 550XP Mark II, 550XPG Mark II, 550XP Mark II TrioBrake, 550XPG Mark II TrioBrake
Identifitseerimine	Seerianumbrid alates 2018. aastast

vastab täielikult järgmistele EÜ direktiividele ja määrustele:

Määrus	Kirjeldus
2006/42/EÜ	„masinadirektiiv“
2014/30/EL	„elektromagnetilise ühilduvuse direktiiv“
2000/14/EÜ	„välistingimustes kasutatavate seadmete müra kohta käiv direktiiv“
2011/65/EL	„elektri- ja elektroonikaseadmetes teatavate ohtlike ainete kasutamise piiramise direktiiv“

ja et kohalduvad järgmised standardid ja/või tehnilised spetsifikatsioonid: EN ISO 12100:2010, EN ISO 14982:2009, EN IEC 63000:2018, EN ISO 11681-1:2011.

Teavitatud asutus: 0404, RISE SMP Svensk Maskinprovning AB, Box 7035, SE-750 07 Uppsala, Sweden on teinud Husqvarna AB tellimusel EÜ tüübikontrolli vastavalt masinadirektiivi (2006/42/EÜ) artikli 12 punkti 3b lisale IX.

Serdi number: 0404/18/2514

0404, RISE SMP Svensk Maskinprovning AB, Box 7035, SE-750 07 Uppsala, Sweden kinnitab vastavust nõukogu direktiivile 2000/14/EÜ, vastavushindamise menetlus: lisa V.

Lisateavet mürataseme kohta vt jaotisest *Tehnilised andmed lk 33*.

Huskvarna, 2021-12-29

Stefan Holmberg

Uurimis- ja arendustegevuse juht, tehnoloogiahaldus
Husqvarna AB

Tehnilise dokumentatsiooni eest vastutaja



Saturs

Ievads.....	39	Problēmu novēršana.....	70
Drošība.....	41	Pārvadāšana un uzglabāšana.....	71
Montāža.....	47	Tehniskie dati.....	71
Lietošana.....	48	Piederumi.....	73
Apkope.....	59	Atbilstības deklarācija.....	76

Ievads

Paredzētā lietošana

Šis mežkopības ķēdes zāģis ir paredzēts meža darbiem, piemēram, koku gāšanai, atzarošanai un zāģēšanai.

Piezīme: Šī izstrādājuma lietošanu var ierobežot valsts normatīvie akti.

Mark II TrioBrake ir ķēdes zāģu modeļi ar iekšdedzes dzinēju.

Mēs nepārtraukti strādājam, lai uzlabotu jūsu drošību un efektivitāti, darbojoties ar šo ierīci. Lai iegūtu plašāku informāciju, sazinieties ar apkopes sniedzēju.

Izstrādājuma apraksts

Husqvarna 545 Mark II, 545G Mark II, 550XP Mark II, 550XPG Mark II, 550XP Mark II TrioBrake, 550XPG

Izstrādājuma pārskats

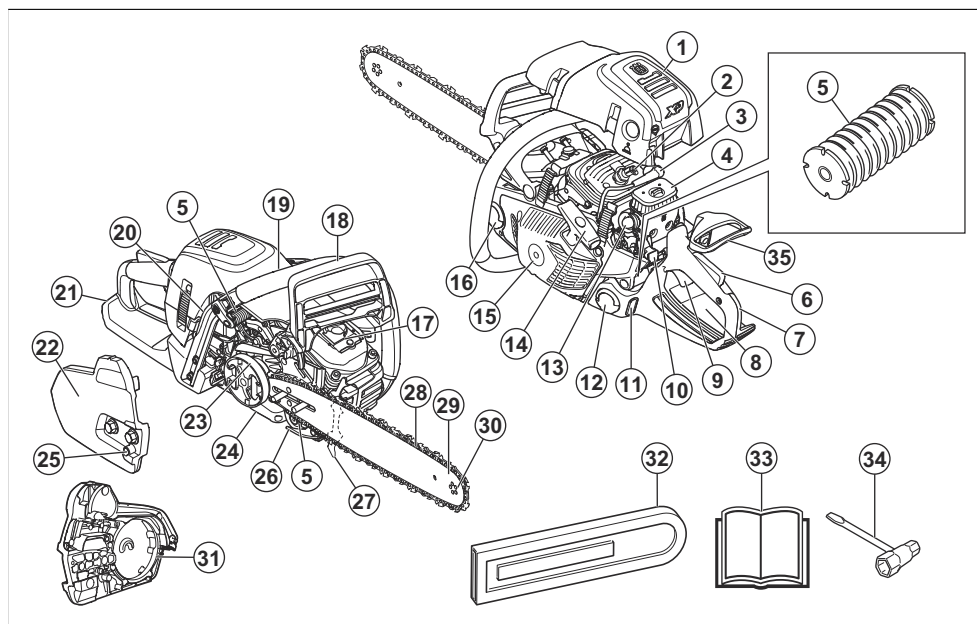

1. Cilindra pārsegs
2. Aizdedzes svece
3. Aizdedzes sveces uzgalis
4. Gaisa filtrs
5. Vibrāciju samazināšanas sistēma, 3 bloki
6. Droseles mēlītes bloķētājs
7. Aizmugurējais rokturis
8. Informācijas un brīdinājuma uzlīme
9. Droseles mēlīte
10. Iedarbināšanas/apturēšanas slēdzis

11. Degvielas līmeņa lodziņš
12. Degvielas tvertne
13. Atgaisošanas sūkņa balons
14. Startera auklas rokturis
15. Startera korpus
16. Kēdes eļļas tvertne
17. Trokšņa slāpētājs
18. Kēdes bremze un priekšējais roku aizsargs
19. Priekšējais rokturis
20. Apsildāmo rokturu slēdzis (545G Mark II, 550XPG Mark II)
21. Labās rokas aizsargs
22. Sajūga vāks
23. Sajūga cilindrs
24. Eļļas sūkņa regulēšanas skrūve
25. Kēdes spriegošanas skrūve
26. Kēdes uztvērējs
27. Balsta zobis
28. Zāģa ķēde
29. Virzītājsliede
30. Sliedes iemavas zobrats
31. Bremžu stīpa
32. Virzītājsliedes pārsegs
33. Lietotāja rokasgrāmata
34. Kombinētā uzgriežņu atslēga
35. Aizmugurējo bremžu aktivizētājs (550XP Mark II TrioBrake, 550XPG Mark II TrioBrake)

Simboli uz izstrādājuma



Apturēt.



Esiet uzmanīgi un lietojiet izstrādājumu pareizi. Šis izstrādājums var izraisīt smagas vai nāvējošas traumas operatoram vai citām personām.



Rūpīgi izlasiet šo lietotāja rokasgrāmatu un pirms šī izstrādājuma lietošanas pārliecinieties, vai izprotat norādījumus.



Vienmēr lietojiet apstiprinātu aizsargķiveri, kā arī apstiprinātus dzirdes un redzes aizsarglīdzekļus.



Darbiniet izstrādājumu ar abām rokām.



Neļaujiet virzītājsliedes galam pieskarties kādam priekšmetam.



Nedarbiniet izstrādājumu, turot to ar vienu roku.



Brīdinājums! Kad virzītājsliedes gals pieskaras kādam priekšmetam, var rasties atsitiens. Šāds atsitiens izraisa strauju reakciju, kas virza vadotni uz augšu un operatora virzienā. Var rasties smagas traumas.



Šis izstrādājums atbilst spēkā esošajām EK direktīvām.



Šis izstrādājums atbilst spēkā esošajiem AK regulām.



Trokšņa izplūdes vidē uzlīme atbilstoši Eiropas direktīvai 2000/14/EK, Apvienotās Karalistes direktīvām un Jaundienvidvelsas tiesību aktam "Darba vides aizsardzības (trokšņa kontroles) regula (2017)". Izstrādājuma garantētais skaņas jaudas līmenis ir norādīts *Tehniskie dati lpp. 71* un uz etiķetes.



Kēdes bremze; ieslēgta (pa labi). Kēdes bremze; izslēgta (pa kreisi).



Gaisa vārsts.



Gaisa izspiešanas balons.



Eļļas sūkņa regulēšana.



Degviela.



Kēdes eļļa.



Ja uz izstrādājuma ir šis simbols, tas ir aprīkots ar apsildāmiem rokturiem.

yyyywwxxxx

Datu plāksnītē ir norādīts sērijas numurs. **yyyy** ir ražošanas gads un **ww** ir ražošanas nedēļa.

Piezīme: Pārējie uz izstrādājuma norādītie simboli/norādes atbilst dažu valstu sertifikācijas prasībām.

Euro V emisija



BRĪDINĀJUMS: Motora atvēršana anulē šī ķēdes zāga ES tipa apstiprinājumu.

Drošība

Drošības definīcijas

Brīdinājumi, norādes "Uzmanību!" un piezīmes tiek izmantotas, lai izceltu īpaši svarīgas lietotāja rokasgrāmatas daļas.



BRĪDINĀJUMS: Tiek izmantota tad, ja rokasgrāmatā sniegto instrukciju neievērošanas dēļ rodas izstrādājuma, citu esošajām personām draud traumu vai nāves risks.



IEVĒROJIET: Tiek izmantota tad, ja rokasgrāmatā sniegto instrukciju neievērošanas dēļ rodas izstrādājuma, citu materiālu vai blakus esošās teritorijas bojājuma risks.

Piezīme: Tiek izmantota, lai sniegtu plašāku informāciju, kas nepieciešama attiecīgajā situācijā.

Vispārīgi norādījumi par drošību



BRĪDINĀJUMS: Pirms izstrādājuma lietošanas izlasiet tālāk izklāstītos brīdinājumus.

- Ķēdes zāģis var būt bīstams darba rīks, ja to lieto neuzmanīgi vai nepareizi — var rasties nopietnas traumas vai iestāties nāve. Tāpēc ir ļoti svarīgi izlasīt un saprast šo lietotāja rokasgrāmatu.
- Nekādā gadījumā bez ražotāja atļaujas nedrīkst mainīt šī izstrādājuma konstrukciju. Nelietojiet ķēdes zāģi, ko varētu būt pārveidojušas citas personas, un izmantojiet tikai šim piederumam ieteiktos piederumus. Neatļautas izmaiņas un/vai neatļauti piederumi var radīt smagas vai nāvējošas traumas izstrādājuma lietotājam un citiem.
- Izmantots slāpētājs/dzirkstēju uztvērējs un dzirkstēju uztvērēja stiprinājuma virsma var saturēt degšanas daļiņu nogulsnes, kas var būt kancerogēnas. Izvairieties no saskares ar šīm vielām, kad strādājat ar slāpētāju un/vai dzirkstēju uztvērēju. Pirms darba ar slāpētāju un/vai dzirkstēju uztvērēju skatiet šeit: *Slāpētāja pārbaude lpp. 62.*

- Ilgstoša dzinēja izplūdes gāzu, ķēdes eļļas garaiņu un zāģu skaidu putekļu ieelpošana var apdraudēt veselību.
- Šis izstrādājums darbības laikā rada elektromagnētisko lauku. Zināmos apstākļos šis lauks var traucēt aktīvā vai pasīvā medicīniskā implantāta darbību. Lai samazinātu smagas vai letālas traumas risku, mēs iesakām personām, kurām ir medicīniskie implantāti, pirms šī izstrādājuma lietošanas konsultēties ar savu ārstu un medicīniskā implantāta ražotāju.
- Šajā lietotāja rokasgrāmatā ietvertā informācija neaizstāj profesionālas prasmes un pieredzi. Ja rodas situācija, kurā nejutaties droši, pārtrauciet darbu un konsultējieties ar speciālistu. Sazinieties ar apkopes sniedzēju, kas nodrošina apkopi, vai ar pieredzējušu ķēdes zāģu lietotāju. Nekad nedarīet neko, par ko neesat pārliecināts!

Darbības drošības norādījumi



BRĪDINĀJUMS: Pirms izstrādājuma lietošanas izlasiet tālāk izklāstītos brīdinājumus.

- Pirms šī izstrādājuma lietošanas ir jāizprot atsitiena iedarbība un jāzina, kā no tā izvairīties. Informāciju par ieteicamo tukšgaitas ātrumu skatiet šeit: *Informācija par atsitieni lpp. 50* lai atrastu norādījumus.
- Nekad nelietojiet bojātu izstrādājumu.
- Nekādā gadījumā nelietojiet izstrādājumu, ja tam ir redzami aizdedzes sveces uzgaļa un aizdedzes vada bojājumi. Iespējams dzirkstēju rašanās risks, kas var izraisīt ugunsgrēku.
- Nekādā gadījumā neizmantojiet izstrādājumu, ja esat noguris, lietojis alkoholu, vielas vai medikamentus, kas var ietekmēt redzi, modrību, koordināciju vai spriestspēju.
- Neizmantojiet izstrādājumu sliktos laikapstākļos, piemēram, biežā miglā, stiprā lietū, spēcīgā vējā, lielā aukstumā utt. Darbs sliktos laikapstākļos, piemēram, ar ledu klāta zeme, neprognozējams koku krišanas virziens utt., ir nogurdinošs un bieži rada papildu traumu riskus.
- Nekādā gadījumā nedarbiniet ķēdes zāģi, ja virzītājsliede, zāga ķēde un visi pārēgi nav

piestiprināti pareizi. Informāciju par ieteicamo tukšgaitas ātrumu skatiet šeit: *Montāža lpp. 47* lai atrastu norādījumus. Ja izstrādājumam nav piestiprināta sliede un zāģa ķēde, sajūgs var kļūt vaļīgs un izraisīt smagas traumas.

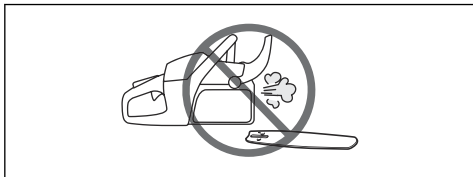

- Nekādā gadījumā nedarbiniet izstrādājumu iekštelpās. Ieelpotas izplūdes gāzes var būt bīstamas.
- Dzinēja izplūdes gāzes ir karstas, un tajās var būt dzirksteles, kas var izraisīt ugunsgrēku. Nekādā gadījumā nelietojiet izstrādājumu ugunsnedrošu materiālu tuvumā.
- Pievērsiet uzmanību apkārtējai videi un pārliecinieties, ka cilvēki vai dzīvnieki nevar nokļūt izstrādājuma tuvumā vai ietekmēt jūsu kontroli pār izstrādājumu.
- Nekad neļaujiet bērniem lietot šo izstrādājumu vai uzturēties tā tuvumā. Tā kā šis izstrādājums ir aprīkots ar iedarbināšanas/apstāšanās slēdzi ar atsperes mehānismu, kas atrodas uz startera roktura un to var iedarbināt ar nelielu ātruma un spēka kustību, arī mazi bērni noteiktos apstākļos var pielikt pietiekamu spēku, lai iedarbinātu izstrādājumu. Tas var radīt smagu traumu. Tāpēc gadījumos, kad izstrādājums netiek pieskaftīts, noņemiet aizdedzes sveces uzmvavu.
- Lai droši vadītu izstrādājumu, jums jāstāv stabili. Nekādā gadījumā nestrādājiet, stāvot uz kāpnēm, uzkāpjot kokā vai jebkur citur, kur nevarat nostāties uz stabilas virsmas.

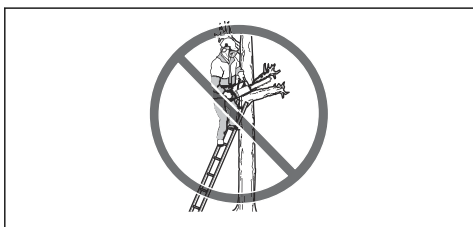

- Lai strādātu, uzkāpjot kokā, jāpārziņa īpašas zāģēšanas un darba metodes, kas jāievēro, lai mazinātu traumu risku. Nekādā gadījumā neveiciet darbus, uzkāpjot kokā, ja nav izieta konkrētā šādiem darbiem nepieciešamā profesionālā apmācība, tostarp drošības un kāpšanas aprīkojumu (piemēram, drošības jostu, virvju, siksnu, dzelkšņu, āķu, karabīņu u.c.) lietošanas apmācība.
- Nekādā gadījumā nemēģiniet noķert nozāģētās koka daļas. Nekad neveiciet zāģēšanu kokā, ja stiprinājumam ir izmantota tikai viena virve. Vienmēr izmantojiet divas stiprinājuma virves.

- Neuzmanība var izraisīt atsitienu, ja sliedes atsitienu riska zona nejauši pieskarsies zaram, tuvumā esošam kokam vai citam objektam.

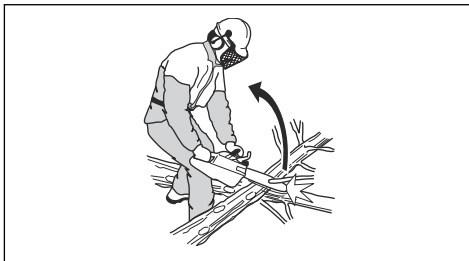

- Nekādā gadījumā neizmantojiet izstrādājumu, turot to vienā rokā. Šo izstrādājumu nevar droši vadīt, turot tikai ar vienu roku.
- Vienmēr turiet izstrādājumu ar abām rokām. Ar labo roku turiet aizmugurējo rokturi, bet ar kreiso roku — priekšējo rokturi. Šo satvērienu ir jāizmanto visiem lietotājiem — gan labrocieņiem, gan ar kreiliem. Ar īkšķiem un pirkstiem stingri satveriet rokturus. Šāds satvēriens samazinās atsitienu risku un uzlabos izstrādājuma vadāmību. Neatļaidiet rokturus!

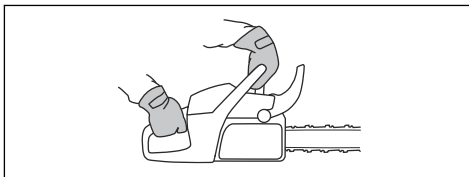

- Nekādā gadījumā nelietojiet izstrādājumu virs plecu augstuma.

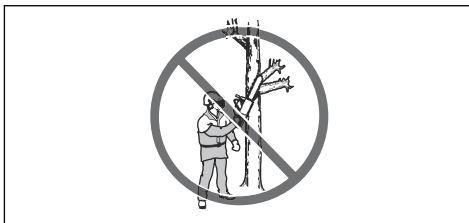

- Nelietojiet ķēdes zāģi apstākļos, kuros negadījuma situācijā nav pieejama palīdzība.
- Pirms izstrādājuma pārvietošanas izslēdziet dzinēju un ar ķēdes bremzi fiksējiet zāģa ķēdi. Turiet izstrādājumu tā, lai virzītājsliede un zāģa ķēde būtu vērsta uz aizmuguri. Pirms izstrādājuma transportēšanas vai pārvietošanas uzlieciet virzītājslīdei transportēšanas aizsargu.
- Ja noliekat izstrādājumu uz zemes, nobloķējiet zāģa ķēdi ar ķēdes bremzi un paturiet izstrādājumu savā redzes lokā. Ja ir paredzams izstrādājuma darba pārtraukums, izslēdziet dzinēju.
- Dažkārt skaidas iestrēgst sajūga pārsegā un izraisa zāģa ķēdes iestrēgšanu. Pirms fiksēšanas vienmēr apturiet motoru.

- Motora darbināšana slēgtā vai slikti vēdinātā telpā var radīt letālu iznākumu saindēšanās ar oglekļa monoksīdu dēļ.
- Motora izplūdes gāzes ir karstas, un tajās var būt dzirksteles, kas var izraisīt ugunsgrēku. Nelietojiet izstrādājumu telpās vai ugunsnedrošu materiālu tuvumā.
- Izmantojiet ķēdes bremzi kā stāvbremzi, kad iedarbināt izstrādājumu vai pārvietojaties nelielā attālumā. Vienmēr turiet ķēdes zāģi, satverot priekšējo rokturi. Tas samazina risku ar ķēdes zāģi traumēt jūs vai tuvumā esošas personas.
- Personām ar asinsrites traucējumiem pārmērīga atrašanās vibrācijas ietekmē var negatīvi ietekmēt asinsriti vai nervu sistēmu. Ja jūtat pārmērīgas vibrāciju ietekmes simptomus, apmeklējiet ārstu. Simptomi var būt šādi: nejutīgums, tirpšana, dūrieni, sāpes, spēka zudums, ādas krāsas vai stāvokļa izmaiņas. Šie simptomi parasti ir novērojami pirkstiem, rokām vai ločītavām. Aukstumā šie simptomi var būt izteiktāki.
- Nav iespējams paredzēt visas iespējamās situācijas, kas var rasties, kad izmantojat izstrādājumu. Vienmēr esiet piesardzīgi un izmantojiet veselo saprātu. Izvairieties no situācijām, kurās nejutāties īsti pārliecināts par notiekošo vai veicamajām darbībām. Ja pēc šo norādījumu izlasīšanas joprojām šaubāties par notiekošo vai veicamajām darbībām, pirms turpmākas rīcības konsultējieties ar kādu ekspertu. Ja jums ir jautājumi par izstrādājuma lietošanu, sazinieties ar izplatītāju vai Husqvarna. Mēs labprāt sniegsim ieteikumus, kā arī palīdzēsīm lietot izstrādājumu efektīvi un droši. Ja iespējams, apmeklējiet ķēdes zāģa apmācību. Jūsu izplatītājs, mežkopju skola vai tuvākā bibliotēka var sniegt ziņas par pieejamajiem izglītības materiāliem un mācību kursiem.



- Vairākums ar ķēdes zāģi saistīto negadījumu notiek, ja zāģa ķēde saskaras ar lietotāju. Darba laikā ir jāizmanto individuālais aizsargaprīkojums. Individuālais drošības aprīkojums negarantē pilnīgu aizsardzību pret traumām, bet tas samazina traumu smagumu, ja notiek negadījums. Lai iegūtu ieteikumus par izmantojamo aprīkojumu, sazinieties ar vietējo apkopes sniedzēju.
- Apģērbam jābūt pieguļošan, bet tas nedrīkst ierobežot kustības. Regulāri pārbaudiet individuālo aizsargaprīkojuma stāvokli.
- Izmantojiet apstiprinātu aizsargķiveri.
- Izmantojiet apstiprinātus dzirdes aizsarglīdzekļus. Ilgstoša uzturēšanās troksnī var radīt neatgriezeniskus dzirdes bojājumus.
- Lai samazinātu lidojošu priekšmetu radītu traumu risku, lietojiet aizsargbrilles vai sejas vizieri. Ķēdes zāģis var ar lielu spēku izmest, piemēram, zāģu skaidas, mazus koka gabaliņus u. c. priekšmetus. Tas var izraisīt nopietnas traumas, sevišķi acu traumas.
- Lietojiet cimdus, kas aizsargā no zāģa ķēdes.
- Lietojiet darba bikses, kas aizsargā no zāģa ķēdes.
- Lietojiet darba apavus, kas aizsargā no zāģa ķēdes, ar tērauda purngaliem un neslīdošām zolēm.
- Vienmēr jābūt pieejamam pirmās palīdzības komplektam.
- Dzirksteļu risks. Lai nepieļautu meža ugunsgrēka risku, turiet tuvumā ugunsdzēsamo aparātu un lāpstu.

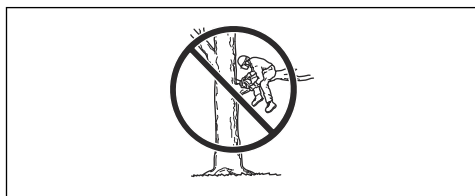

Individuālie aizsarglīdzekļi



BRĪDINĀJUMS: Pirms sākat lietot izstrādājumu, izlasiet tālāk izklāstītās brīdinājuma instrukcijas.



BRĪDINĀJUMS: Pirms sākat lietot izstrādājumu, izlasiet tālāk izklāstītās brīdinājuma instrukcijas.

- Nelietojiet izstrādājumu ar bojātām drošības ierīcēm.
- Regulāri pārbaudiet drošības ierīces. Sk. *Izstrādājuma drošības ierīču apkope un pārbaudes lpp. 60.*
- Ja drošības ierīces ir bojātas, sazinieties ar vietējo Husqvarna apkopes sniedzēju.

Kēdes bremze un priekšējais roku aizsargs

Izstrādājumam ir kēdes bremze, kas aptur zāga ķēdi atsitiena gadījumā. Kēdes bremze samazina negadījumu risku, bet tos varat novērst tikai lietotājs.

Kēdes bremzi (A) aktivizē vai nu manuāli ar kreiso roku vai automātiski ar inerces mehānismu. Pārvietojiet priekšējo roku aizsargu (B) uz priekšu, lai manuāli aktivizētu kēdes bremzi.

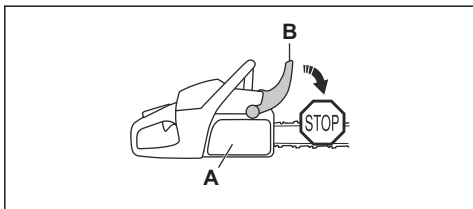

Pārvietojiet priekšējo roku aizsargu uz aizmuguri, lai deaktivizētu kēdes bremzi.

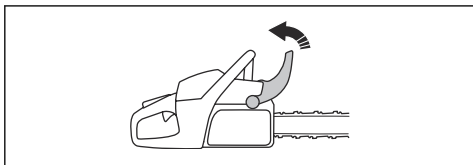

Kēdes bremzes un aizmugurējo bremžu aktivizētājs (550XP Mark II TrioBrake, 550XPG Mark II TrioBrake)



IEVĒROJIET: Neceliet produktu aiz aizmugurējo bremžu aktivizētāja. Pretējā gadījumā produktu var sabojāt.

Produktam ir aizmugurējo bremžu aktivizētājs, kas aptur zāga ķēdi atsitiena gadījumā. Aizmugurējo bremžu aktivizētājs samazina nelaimes gadījumu risku, bet tos var novērst tikai lietotājs.

Kēdes bremze (A) tiek aktivizēta manuāli ar labo roku, kad aizmugurējo bremžu aktivizētāju (B) stumj augšup.

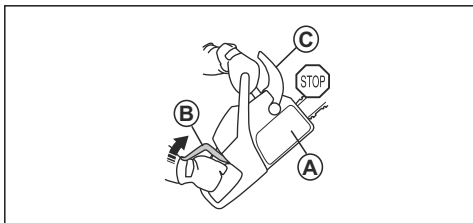

Pārvietojiet priekšējo roku aizsargu (C) uz aizmuguri, lai deaktivizētu kēdes bremzi.

Droseles mēlītes bloķētājs

Droseles mēlītes bloķētājs novērš nejaušu droseles mēlītes darbību. Ja ar roku satver rokturi un

nospiež droseles mēlītes bloķētāju (A), tiek atbrīvota droseles mēlīte (B). Ja rokturi atlaiž, droseles mēlīte un droseles mēlītes bloķēšanas mehānisms ieņem sākotnējo stāvokli. Šī funkcija nodrošina droseles mēlītes bloķēšanu brīvgaitas režīmā.

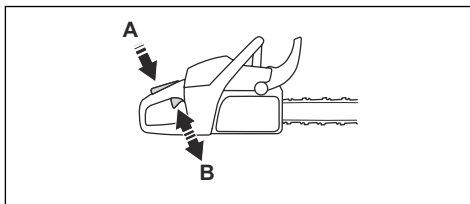

Kēdes uztvērējs

Kēdes uztvērējs uztver zāga ķēdi, ja tā pārtrūkst vai kļūst vaļīga. Pareizs zāga kēdes spriegojums un pareizi veikta zāga kēdes un virzītājsliedes apkope samazina nelaimes gadījumu risku.

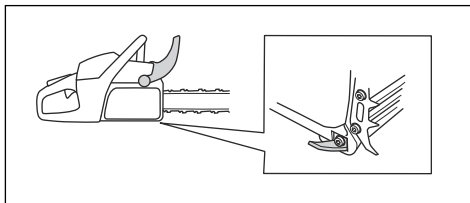

Labās rokas aizsargs

Labās rokas aizsargs aizsargā plaukstu, ko novietoja uz aizmugurējā roktura. Labās rokas aizsargs nodrošina aizsardzību gadījumā, ja zāga ķēde salūzt vai novirzās. Labās rokas aizsargs nodrošina arī aizsardzību pret zariem.

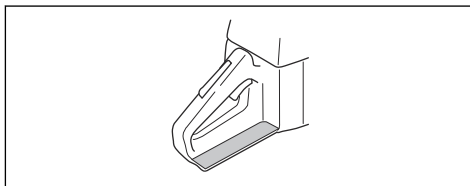

Vibrāciju samazināšanas sistēma

Vibrāciju slāpēšanas sistēma samazina rokturu vibrāciju. Vibrāciju slāpēšanas bloki darbojas kā atdalītāji starp kēdes zāga korpusu un roktura bloku.

Informāciju par to, kur konkrētajā kēdes zāgī atrodas vibrāciju slāpēšanas sistēma, skatiet šeit: *Izstrādājuma pārskats lpp. 39.*

Iedarbināšanas/apturēšanas slēdzis

Lai izslēgtu motoru, izmantojiet iedarbināšanas/apturēšanas slēdzi.

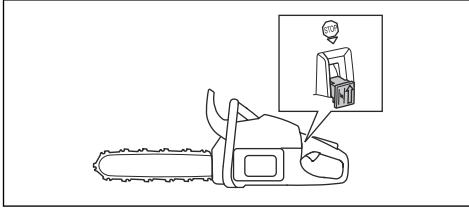

BRĪDINĀJUMS: Iedarbināšanas/apturēšanas slēdzis automātiski atgriežas sākotnējā stāvoklī. Lai nepieļautu nejaušu iedarbināšanu, izņemiet aizdedzes sveces uzgali no aizdedzes sveces, kad veicat izstrādājuma montāžu vai apkopi.

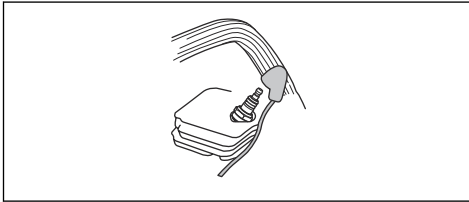

Trokšņa slāpētājs



BRĪDINĀJUMS: Slāpētājs lietošanas laikā, pēc tās un brīvgaites režīmā būtiski sakarst. Pastāv aizdegšanās risks, it īpaši tad, ja ķēdes zāģis tiek lietots uzliesmojošu materiālu un/vai izgarojumu tuvumā.



BRĪDINĀJUMS: Nelietojiet ķēdes zāģi bez trokšņa slāpētāja vai ar bojātu trokšņa slāpētāju. Bojāts slāpētājs var paaugstināt trokšņa līmeni un aizdegšanās risku. Turiet tuvumā ugunsdzēsamos aparātus. Neizmantojiet izstrādājumu, ja ir bojāts dzirksteļu aizturēšanas siets vai tā nav vispār, ja jūsu reģionā dzirksteļu aizturēšanas siets ir jāizmanto.



BRĪDINĀJUMS: Nekad nelietojiet izstrādājumu ar bojātu slāpētāju vai slāpētāju sliktā stāvoklī. Atgrieziet izstrādājumu Husqvarna izplatītājam/apkopes centrā, ja slāpētājs ir defektīvs.

Slāpētājs maksimāli mazina troksni un novirza dzinēja izplūdes gāzes prom no operatora. Reģionos, kur valda silts un sauss klimats, paaugstinās aizdegšanās

risks. Ievērojiet vietējos noteikumus un norādījumus par apkopi.

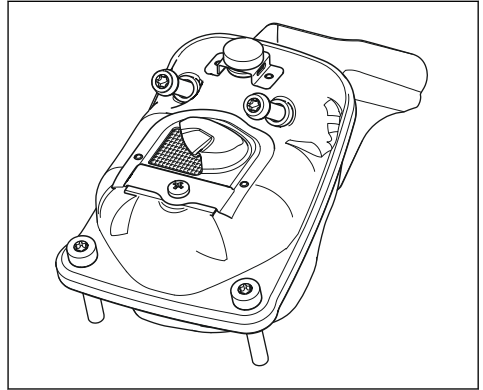

Drošības norādījumi, rīkojoties ar degvielu



BRĪDINĀJUMS: Pirms sākat lietot izstrādājumu, izlasiet tālāk izklāstītās brīdinājuma instrukcijas.

- Degvielas (benzīna un divtaktu dzinēja eļļas) uzpildes vai jaukšanas laikā nodrošiniet pietiekamu ventilāciju.
- Degviela un degvielas tvaiki ir viegli uzliesmojoši un var radīt nopietnas traumas gan ieelpojot, gan saskarē ar ādu. Tāpēc rīkojieties ar degvielu uzmanīgi un nodrošiniet pietiekamu ventilāciju.
- Esiet uzmanīgs, rīkojoties ar degvielu un ķēdes eļļu. Ņemiet vērā aizdegšanās, eksplozijas un saindēšanās risku.
- Degvielas tuvumā nesmēķējiet un nenovietojiet nekādus karstus priekšmetus.
- Pirms degvielas uzpildīšanas izslēdziet motoru un ļaujiet tam dažas minūtes atdzist.
- Atveriet degvielas tvertnes vāku lēnām, lai iespējams spiediens tiktu samazināts lēni.
- Pēc degvielas uzpildīšanas rūpīgi noslēdziet degvielas tvertnes vāku.
- Nekad nemēģiniet uzpildīt mašīnu ar degvielu motora darba laikā.

- Pirms iedarbināšanas obligāti pārvietojiet ķēdes zāģi vismaz 3 m (10 pēdu) attālumā no degvielas uzpildīšanas vietas un avota.

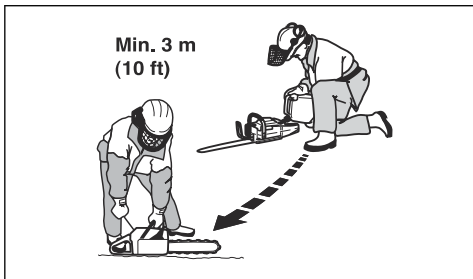

Pēc uzpildes nekādā gadījumā neiedarbiniet izstrādājumu tālāk norādītajās situācijās.

- Ja uz izstrādājuma izlijusi degviela vai ķēdes eļļa. Saslaukiet izlijušo degvielu un ļaujiet tās atlikumiem izgarot.
- Ja esat aplējis sevi vai apģērbu ar degvielu. Pārgērbieties un nomazgājiet tās ķermeņa daļas, kas bijušas saskarē ar degvielu. Izmantojiet ziepes un ūdeni.
- Ja no izstrādājuma noplūst degviela. Regulāri pārbaudiet, vai no degvielas tvertnes, tās vāciņa un degvielas cauruļvadiem nenoplūst degviela.

Norādījumi par drošu apkopi



BRĪDINĀJUMS: Pirms veicat produkta apkopi, izlasiet brīdinājuma norādījumus.

- Veiciet tikai lietotāja rokasgrāmatā norādītos uzturēšanas un apkopes darbus. Uzticiet visus pārējos apkopes un labošanas darbus veikt kvalificētiem tehniskā dienesta darbiniekiem.
- Regulāri izpildiet šajā rokasgrāmatā aprakstītos norādījumus par drošības pārbaudēm, uzturēšanu un tehnisko apkopi. Regulāri veikta apkope pagarina ķēdes zāģa darbību un samazina nelaimes gadījumu risku. Norādījumus skatiet šeit: *Apkope lpp. 59.*
- Ja pēc apkopes šajā lietotāja rokasgrāmatā aprakstītās drošības pārbaudes netiek apstiprinātas, sazinieties ar vietējo apkopes sniedzēju. Mēs garantējam profesionālu remontdarbu un apkopes pieejamību jūsu produktam.

Griešanas aprīkojuma drošības instrukcijas



BRĪDINĀJUMS: Pirms sākat lietot izstrādājumu, izlasiet tālāk izklāstītās brīdinājuma instrukcijas.

- Lietojiet tikai apstiprinātos virzītājsliedes/zāģa ķēdes komplektus un asināšanas aprīkojumu. Norādījumus skatiet šeit: *Asināšanas aprīkojums un asināšanas leņķi lpp. 75.*
- Lietojot zāģa ķēdi vai veicot tās apkopi, valkājiet aizsargcimdus. Zāģa ķēde var radīt traumas arī tad, ja tā nekustas.
- Griezējzobiem vienmēr jābūt pareizi uzasinātiem. Ievērojiet norādījumus un izmantojiet ieteikto šablonu. Bojāta vai nepareizi uzasināta zāģa ķēde paaugstina nelaimes gadījumu risku.

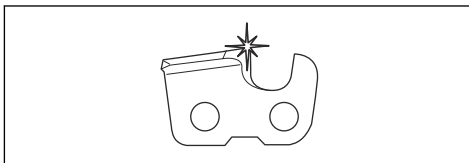

- Ievērojiet pareizu griešanas dziļuma iestatījumu. Ievērojiet norādījumus un izmantojiet ieteicamo dziļummēra iestatījumu. Pārāk liels dziļummēra iestatījums paaugstina atsitiena risku.

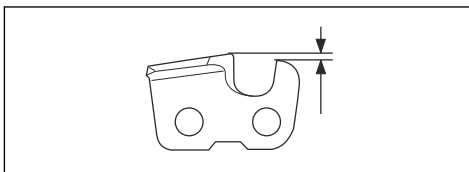

- Pārbaudiet, vai zāģa ķēdes spriegojums ir pareizs. Ja zāģa ķēde nav stingri piespiesta virzītājsliedī, tā var kļūt vaļīga. Nepareizs zāģa ķēdes spriegojums paaugstina virzītājsliedes, zāģa ķēdes un zāģa piedziņas zobrata nodilumu. Sk. *Zāģa ķēdes spriegojuma regulēšana lpp. 66.*

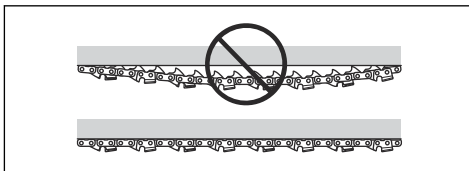

- Regulāri veiciet griešanas aprīkojuma apkopi un nodrošiniet, lai tas būtu pareizi ieeļļots. Ja zāģa ķēde netiek pareizi eļļota, paaugstinās virzītājsliedes, zāģa ķēdes un zāģa piedziņas zobrata nodiluma risks.

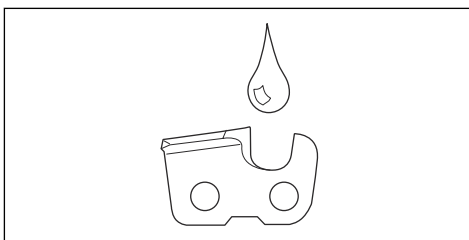

Montāža

Ievads



BRĪDINĀJUMS: Pirms izstrādājuma montāžas izlasiet un izprotiet drošības norādījumus.

Virzītājsliedes un zāga ķēdes uzstādīšana

1. Lai deaktivizētu ķēdes bremzi, bīdiet priekšējo roku aizsargu uz aizmuguri.
2. Atskrūvējiet sliedes uzgriežņus un noņemiet sajūga vāku.

Piezīme: Ja sajūga vāku ir grūti noņemt, piegrieziet sliedes uzgriezni, aktivizējiet ķēdes bremzi un atkārtoti atļaidiet to. Ja tā tiek atlaista pareizi, atskan klikšķis.

3. Montējiet virzītājsliedi uz sliedes skrūvēm. Pārvietojiet virzītājsliedi līdz galējam aizmugurējam stāvoklim.
4. Uzstādiet zāga ķēdi pareizi ap piedziņas zobratu un ievietojiet virzītājsliedes rievā.



BRĪDINĀJUMS: Montējot zāga ķēdi, obligāti izmantojiet aizsargcimdus.

5. Pārliecinieties, vai ķēdes griešanas punktu malas virzītājsliedes augšējā malā ir vērstas uz priekšu.

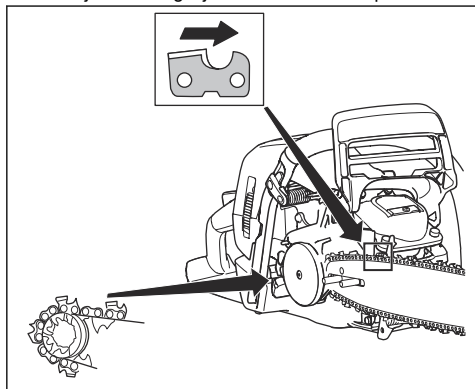

6. Centrējiet virzītājsliedes atveri ar ķēdes regulēšanas tapu un uzstādiet sajūga vāku.

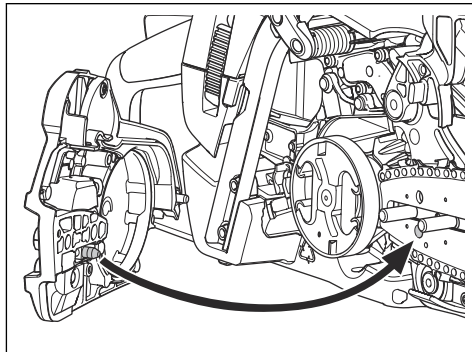

7. Pagrieziet sliedes uzgriežņus ar roku.
8. Pievelciet zāga ķēdi. Norādījumi ir atrodami sadaļā *Zāga ķēdes sprieguma regulēšana lpp. 66.*
9. Piegrieziet sliedes uzgriežņus.

Piezīme: Dažiem modeļiem ir tikai viens sliedes uzgrieznis.

Lietošana

Ievads



BRĪDINĀJUMS: Pirms produkta lietošanas izlasiet un izprotiet drošības norādījumus.

Darbības pārbaude pirms produkta lietošanas

1. Pārbaudiet, vai ķēdes bremze darbojas pareizi un vai tā nav bojāta.
2. Pārbaudiet, vai labās rokas aizsargs nav bojāts.
3. Pārbaudiet, vai droseles blokators darbojas pareizi un nav bojāts.
4. Pārbaudiet, vai iedarbināšanas/apturēšanas slēdzis darbojas pareizi un vai tas nav bojāts.
5. Pārbaudiet, vai uz rokturiem nav eļļas.
6. Pārbaudiet, vai vibrāciju slāpēšanas sistēma darbojas pareizi un vai tā nav bojāta.
7. Pārbaudiet, vai slāpētājs ir pareizi piestiprināts un vai nav tas bojāts.
8. Pārbaudiet, vai visas izstrādājuma daļas ir pareizi piestiprinātas, vai tās nav bojātas un vai netrūkst nevienas daļas.
9. Pārbaudiet, vai ķēdes uztvērējs ir pareizi piestiprināts.
10. Pārbaudiet zāga ķēdes sprieģoju.

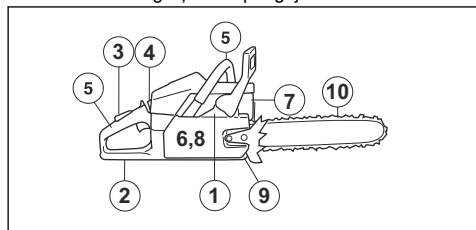

Degviela

Šim izstrādājumam ir divtaktu dzinējs.



IEVĒROJIET: Nepareiza veida degviela var sabojāt dzinēju. Izmantojiet benzīna un divtaktu dzinēja eļļas maisījumu.

Iepriekš sajaukta degviela

- Lai uzlabotu veiktspēju un pagarinātu motora darbību, izmantojiet Husqvarna iepriekš sajauktu alkilātu degvielu. Šī degviela satur mazāk ķīmisku vielu, salīdzinot ar parasto degvielu, tādējādi tiek samazināts kaitīgo izplūdes gāzu apjoms. Izmantojot

šo degvielu, atliekvielu līmenis pēc sadegšanas ir zemāks, kas saglabā tīrus motora komponentus.

Degvielas sajaukšana

Benzīns

- Izmantojiet labas kvalitātes bezsvina benzīnu ar maksimālo etanola saturu 10%.



IEVĒROJIET: Neizmantojiet benzīnu, kura oktānskaitlis ir mazāks nekā 90 RON/87 AKI. Degviela ar zemāku oktānskaitli var radīt motora kļaudzēšanu, kas savukārt rada motora bojājumus.

Divtaktu eļļa

- Lai uzlabotu rezultātus un veiktspēju, izmantojiet Husqvarna divtaktu dzinēja eļļu.
- Ja Husqvarna divtaktu dzinēja eļļa nav pieejama, izmantojiet kvalitatīvu divtaktu dzinēju eļļu, kas paredzēta motoriem ar gaisa dzesēšanu. Lai izvēlēto pareizu eļļu, sazinieties ar vietējo apkopes sniedzēju.



IEVĒROJIET: Nelietojiet divtaktu dzinēja eļļu, kas paredzēta ar ūdeni dzesējamiem piekarināmiem dzinējiem; šādu eļļu dēvē arī par piekarināmu dzinēju eļļu. Nelietojiet četrtaktu dzinējiem paredzētu eļļu.

Benzīna un divtaktu dzinēja eļļas sagatavošana

Benzīns, litri	Divtaktu dzinēja eļļa, litri
	2% (50:1)
5	0,10
10	0,20
15	0,30
20	0,40



IEVĒROJIET: Samaisot mazu degvielas daudzumu, nelielas kļūdas var būtiski ietekmēt maisījuma attiecību. Rūpīgi nomēriet eļļas daudzumu un pārbaudiet, vai tiek iegūts pareizs maisījums.

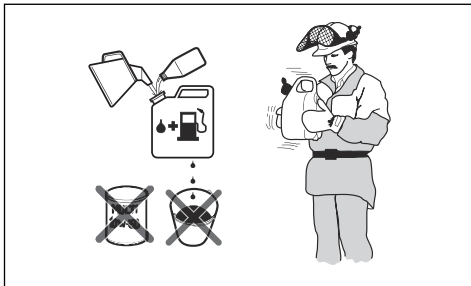

1. Iepildiet pusi benzīna daudzuma tīrā degvielas tvertnē.
2. Pievienojiet visu daudzumu eļļas.
3. Sakratiet degvielas maisījumu.
4. Pievienojiet tvertnē pārējo benzīna daudzumu.
5. Rūpīgi sakratiet degvielas maisījumu.



IEVĒROJIET: Vienā reizē sajauciet degvielu, lai tās pietiek tikai 1 mēnesim.

Degvielas tvertnes uzpilde



BRĪDINĀJUMS: Drošības nolūkā ievērojiet tālāk norādīto procedūru.

1. Apturiet dzinēja darbību un ļaujiet tam atdzist.
2. Saīriet ap degvielas tvertnes vāciņu.



3. Sakratiet tvertni un pārbaudiet, vai degviela ir pilnībā sajaucusies ar eļļu.
4. Degvielas tvertnes vāciņu atveriet lēnām, lai samazinātu spiedienu.
5. Uzpildiet degvielas tvertni.



IEVĒROJIET: Pārliecinieties, ka degvielas tvertnē nav pārāk daudz degvielas. Uzkarstot degviela izplešas.

6. Rūpīgi pievelciet degvielas tvertnes vāciņu.
7. Notīriet degvielu, kas izlījusi uz izstrādājuma un ap to.
8. Pirms izstrādājuma iedarbināšanas pārvietojiet to vismaz 3 m/10 pēdu attālumā no degvielas uzpildīšanas vietas un degvielas avota.

Piezīme: Informāciju par to, kur atrodas konkrētā izstrādājuma degvielas tvertne, sk. *Izstrādājuma pārskats lpp. 39.*

Piestrādes veikšana

- Pirmajās 10 darba stundās ilgstoši neatveriet droseli līdz galam bez slodzes.

Piemērotas ķēdes eļļas lietošana



BRĪDINĀJUMS: Neizmantojiet izstrādāto eļļu, tā var radīt traumas un kaitēt apkārtējai videi. Izstrādātā eļļa bojā eļļas sūkni, virzītājsliedi un zāga ķēdi.



BRĪDINĀJUMS: Ja griešanas aprīkojums netiek pietiekami eļļots, zāga ķēde var salūzt. Pastāv risks operatoram gūt smagas vai nāvējošas traumas.



BRĪDINĀJUMS: Šim izstrādājumam ir funkcija, kas ļauj degvielai izbeigties, pirms izbeidzas ķēdes eļļa. Lai šī funkcija darbotos pareizi, izmantojiet piemērotu ķēdes eļļu. Izvēlieties ķēdes eļļu, konsultējieties ar izplatītāju.

- Izmantojiet Husqvarna ķēdes eļļu, lai nodrošinātu maksimāli ilgu zāga ķēdes darbību un nepieļautu negatīvu ietekmi uz vidi. Ja Husqvarna ķēdes eļļa nav pieejama, ieteicams izmantot standarta ķēdes eļļu.
- Izmantojiet zāga ķēdei piemērotu ķēdes eļļu.
- Izmantojiet ķēdes eļļu ar gaisa temperatūrai atbilstošu viskozitāti.



IEVĒROJIET: Ja eļļa ir pārāk šķīdta, tā izbeidzas ātrāk nekā degviela. Temperatūrā, kas zemāka par 0 °C/32 °F, dažas ķēdes eļļas kļūst pārāk biezas, tādējādi var sabojāt eļļas sūkņa komponentus.

- Izmantojiet ieteicamo griešanas aprīkojumu. Sk. *Piederumi lpp. 73.*
- Noņemiet ķēdes eļļas tvertnes vāciņu.
- Piepildiet ķēdes eļļas tvertni ar ķēdes eļļu.
- Rūpīgi uzlieciet atpakaļ vāciņu.

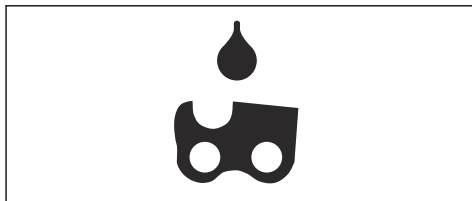

Piezīme: Informāciju par to, kur atrodas konkrētā izstrādājuma ķēdes eļļas tvertne, sk. *Izstrādājuma pārskats lpp. 39.*

Informācija par atsitienu



BRĪDINĀJUMS: Atsitiens var radīt nopietnas traumas vai letālu iznākumu operatoram vai citām personām. Lai mazinātu risku, ir jāzina, kas izraisa atsitienu un kā to novērst.

Atsitiens rodas tad, ja virzītājsliedes atsitienu riska zona saskaras ar priekšmetu. Atsitiens var rasties pēkšņi un ar lielu spēku, kas grūž ķēdes zāģi operatora virzienā.

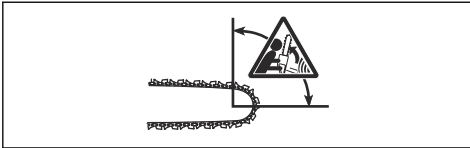

Atsitiens vienmēr notiek virzītājsliedes griešanas plaknē. Parasti ķēdes zāģis tiek grūsts operatora virzienā, bet tas var pārvietoties arī citā virzienā. Kusības virzienu nosaka ķēdes zāģa lietošanas veids atsitienu brīdī.

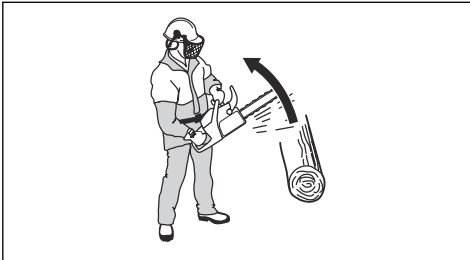

Atsitienu spēku samazina mazāks slīdes iemavas rādiuss.

Lai samazinātu atsitienu ietekmi, lietojiet zema atsitienu zāģa ķēdi. Nepieļaujiet atsitienu zonas saskari ar citiem priekšmetiem.



BRĪDINĀJUMS: Nevienu zāģa ķēde atsitienu nenovērs pilnībā. Vienmēr ievērojiet norādījumus.

Bieži uzdotie jautājumi par atsitienu

- **Vai atsitienu brīdī roka vienmēr aktivizē ķēdes bremzi?**

Nē. Lai pavirzītu priekšējo roku aizsargu uz priekšu, jāpieliek zināms spēks. Ja netiek piemērots nepieciešamais spēks, ķēdes bremze netiek aktivizēta. Jums darba laikā ir arī stingri jātur izstrādājuma rokturi abās rokās. Ja rodas atsitiens, ķēdes bremze var nepagūt apturēt zāģa ķēdi pirms

tā saskaras ar operatoru. Ir arī dažas pozīcijas, kurās roka nevar pieskarties priekšējam roku aizsargam, lai aktivizētu ķēdes bremzi.

- **Vai atsitienu brīdī inercos mehānisms vienmēr aktivizē ķēdes bremzi?**

Nē. Pirmkārt, ķēdes bremzei ir jādarbojas pareizi. Norādījumus par to, kā veikt ķēdes bremzes pārbaudi, skatiet šeit: *Izstrādājuma drošības ierīču apkope un pārbaudes lpp. 60.* Pārbaudi ieteicams veikt pirms katras izstrādājuma lietošanas reizes. Otrkārt, atsitienu ir jābūt spēcīgam, lai aktivizētu ķēdes bremzi. Ja ķēdes bremze ir pārāk jutīga, tā var tikt aktivizēta nevienmērīgas darbības laikā.

- **Vai ķēdes bremze mani vienmēr pasargās no traumām atsitienu gadījumā?**

Nē. Lai nodrošinātu aizsardzību, ķēdes bremzei ir jādarbojas pareizi. Turklāt atsitienu brīdī ķēdes bremze ir jāaktivizē, lai tā apturētu zāģa ķēdi. Pastāv iespēja, ka ķēdes bremzei nepietiek laika apturēt zāģa ķēdi, pirms tā saskaras ar jums, ja atrodaties virzītājsliedes tuvumā.



BRĪDINĀJUMS: Atsitienu varat novērst tikai jūs pats un pareiza darba tehnika.

Izstrādājuma iedarbināšana

Auksta motora iedarbināšana



BRĪDINĀJUMS: Lai novērstu traumu gūšanas risku, ķēdes zāģa iedarbināšanas brīdī ķēdes bremzei jābūt aktivizētai.

1. Pārvietojiet priekšējo roku aizsargu uz priekšu, lai ieslēgtu ķēdes bremzi.

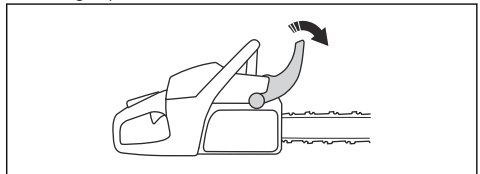

2. Velciet iedarbināšanas/apturēšanas slēdzi (A) uz āru un uz augšu, lai to novietotu gaisa vārsta pozīcijā.

- Nospiediet atgaisošanas sūkņa balonu (B) apmēram 6 reizes, līdz balonu sāk piepildīt degviela. Atgaisošanas sūkņa balons nav obligāti jāuzpilda līdz galam.

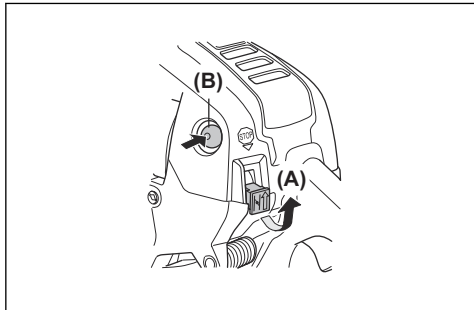

- Papildu norādījumus skatiet sadaļā *Izstrādājuma iedarbināšana lpp. 51.*

Silta dzinēja iedarbināšana



BRĪDINĀJUMS: Izstrādājuma iedarbināšanas brīdī ķēdes bremzei jābūt aktivizētai, lai samazinātu traumu gūšanas risku.

- Pārvietojiet priekšējo roku aizsargu uz priekšu, lai ieslēgtu ķēdes bremzi.

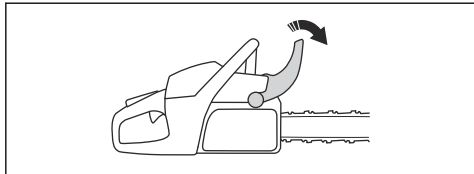

- Velciet iedarbināšanas/apturēšanas slēdzi (A) uz āru un uz augšu, lai to novietotu gaisa vārsta pozīcijā.
- Nospiediet atgaisošanas sūkņa balonu (B) apmēram 6 reizes, līdz balonu sāk piepildīt degviela. Atgaisošanas sūkņa balons nav obligāti jāuzpilda līdz galam.
- Lai aktivizētu droseles palaišanu, nospiediet iedarbināšanas/apturēšanas slēdzi (C).

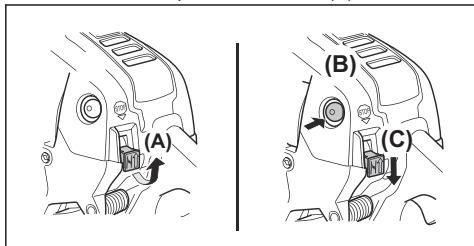

- Papildu norādījumus skatiet sadaļā *Izstrādājuma iedarbināšana lpp. 51.*

Izstrādājuma iedarbināšana



BRĪDINĀJUMS: Iedarbinot ķēdes zāģi, ir jāienem stabila stāvēšanas pozīcija.



BRĪDINĀJUMS: Ja zāģa ķēde griežas ar brīvgaitas režīmā, sazinieties ar vietējo apkopes sniedzēju un nelietojiet ķēdes zāģi.

- Novietojiet ķēdes zāģi uz zemes.
- Uzlieciet kreiso roku uz priekšējā roktura.
- Ievietojiet labo pēdu šim nolūkam paredzētajā turētājā uz aizmugurējā roktura.
- Ar labo roku lēni velciet startera auklas rokturi, līdz ir jūtama pretesība.



BRĪDINĀJUMS: Netiniet startera auklu ap roku.

- Ātri un spēcīgi pavelciet startera auklas rokturi.

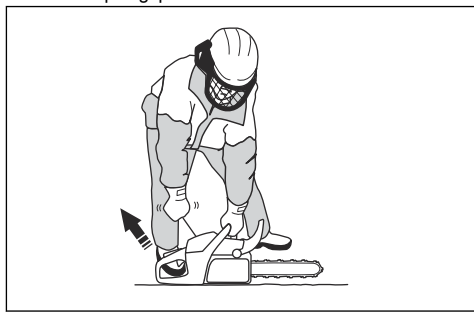

IEVĒROJIET: Neizvelciet startera auklu līdz galam un neatļaidiet startera auklas rokturi. Pretējā gadījumā produktu var sabojāt.

- Ja ķēdes zāģis tiek iedarbināts ar aukstu motoru, velciet startera auklas rokturi, līdz motors iedarbojas.
- Piezīme:** Par motora iedarbināšanu liecina raksturīga "puff" skaņa.
- Aktivizējiet gaisa vārstu.
- Velciet startera auklas rokturi, līdz dzinējs sāk darboties.

7. Lai iestafītu ķēdes zāģi darbībai brīvgaitā, ātri atvienojiet droseles mēlītes bloķēšanas mehānismu.

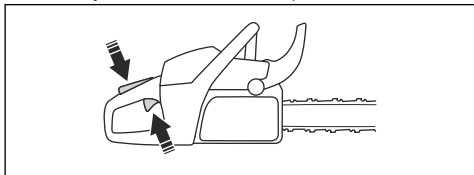

8. Lai deaktivizētu ķēdes bremzi, bīdiēt priekšējo roku aizsargu uz aizmuguri.

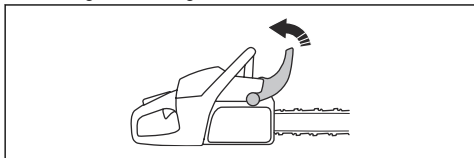

9. Lietojiet izstrādājumu.

Izstrādājuma apturēšana

1. Nospiediet iedarbināšanas/apturēšanas slēdzi, lai apturētu dzinēju.

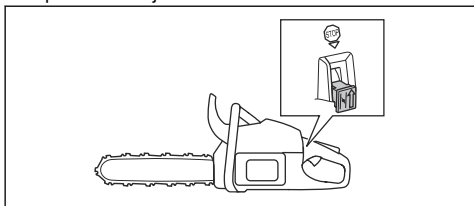

Zāģēšana, velkot un bīdot

Koku zāģēšanu var veikt 2 dažādos veidos.

- Lai zāģētu pa zāģēšanas līniju, jāzāģē ar virzītājsliedes apakšdaļu. Zāģējot zāģa ķēde virzās cauri kokam. Šajā pozīcijā varat labāk kontrolēt izstrādājumu un atsietiena zonas pozīciju.

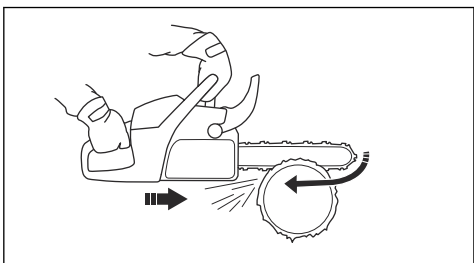

- Lai zāģētu pa stumšanas līniju, jāzāģē ar virzītājsliedes augšdaļu. Zāģa ķēde bīda izstrādājumu operatora virzienā.

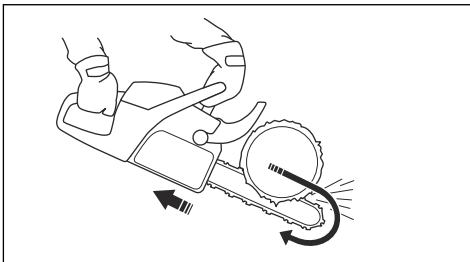

BRĪDINĀJUMS: Ja zāģa ķēde iesprūst stumbūrā, ķēdes zāģis var tikt bīdīts jūsu virzienā. Turiet ķēdes zāģi stingri un pārbaudiet, vai virzītājsliedes atsietiena riska zona nesaskaras ar koku un nerada atsietni.

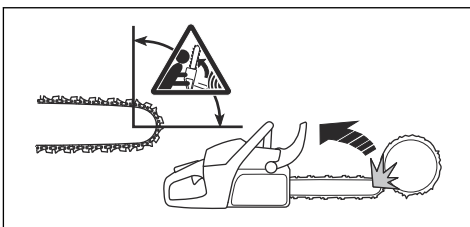

Griešanas metodes izmantošana



BRĪDINĀJUMS: Zāģēšanas laikā atveriet līdz galam droselvārstu, bet pēc katras zāģēšanas samaziniet ātrumu līdz brīvgaitas apgrīzei skaitam.



IEVĒROJIET: Ja motors darbojas ar pilnu jaudu bez slodzes pārāk ilgi, var rasties tā bojājumi.

1. Uzlieciet balķi uz zāģēšanas stativa.

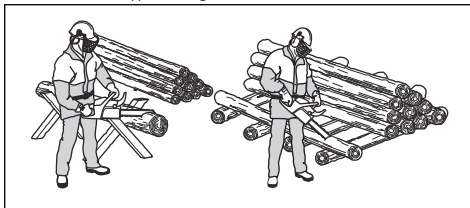

BRĪDINĀJUMS: Neizāģējiet kaudzē sakrātus balķus. Tas palielina

atsitiena risku un var radīt smagas vai nāvējošas traumas.

2. Nozāgētos gabalus pārvietojiet prom no zāgēšanas vietas.



BRĪDINĀJUMS: Nozāgēti fragmenti zāgēšanas zonā palielina atsitiena un līdzsvara zaudēšanas risku.

Balsta zoba izmantošana

1. Iestumiet balsta zobu koka stumburā.
2. Padodiet pilnu jaudu un grieziet izstrādājumu riņķī. Turiet balsta zobu pret stumbru. Šī procedūra ļauj vieglāk lietot nepieciešamo spēku, lai izzāgētu cauri stumbram.

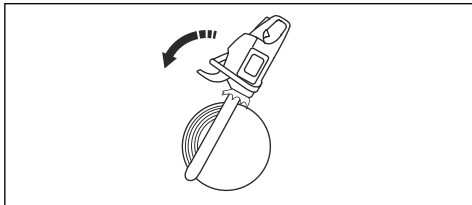

Uz zemes nolikta balņa zāgēšana

1. Pārzāgējiet balņi pa zāgēšanas līniju. Saglabājiet pilnībā atvērtu droseļi, bet esiet gatavs pēkšņiem negadījumiem.

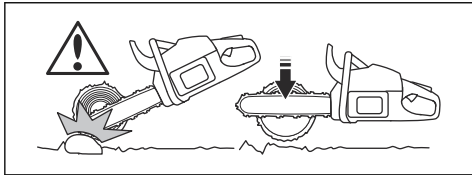

BRĪDINĀJUMS: Gādājiet, lai zāga ķēde nepieskartos zemei brīdī, kad pabeidzat zāgējumu.

2. Iezāgējiet līdz apmēram $\frac{3}{4}$ no balņa un pārtrauciet zāgēšanu. Pagrieziet balņi un zāgējiet no pretējās puses.

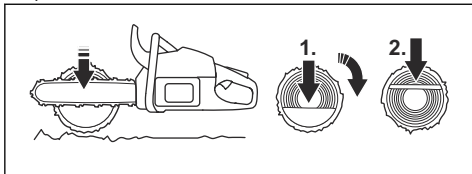

Balņa zāgēšana, ja viens tā gals ir atbalstīts



BRĪDINĀJUMS: Gādājiet, lai zāgēšanas laikā balņis nesalūstu. Ievērojiet tālāk sniegtos norādījumus.

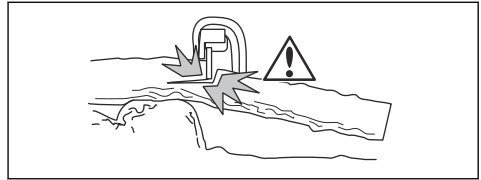

1. Iezāgējiet balņi pa stumšanas līniju līdz aptuveni $\frac{1}{3}$.
2. Zāgējiet balņi pa zāgēšanas līniju, līdz abi zāgējumi savienojas.

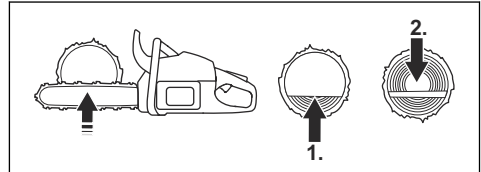

Balņa zāgēšana, ja abi tā gali ir atbalstīti



BRĪDINĀJUMS: Gādājiet, lai griešanas laikā zāga ķēde neiestrēgtu balņī. Ievērojiet tālāk sniegtos norādījumus.

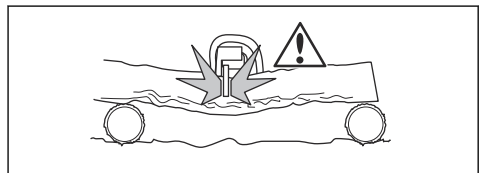

1. Iezāgējiet balņi pa zāgēšanas līniju līdz aptuveni $\frac{1}{3}$.
2. Zāgējiet atlikušo balņa daļu pa stumšanas līniju, lai pabeigtu griezumu.

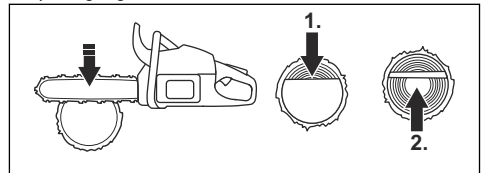

BRĪDINĀJUMS: Ja zāga ķēde iestrēgst balņī, apturiet dzinēju. Izmantojiet sviru, lai atvērtu zāgējumu, un noņemiet izstrādājumu. Nemēģiniet izvilkat izstrādājumu ar rokām. Ja izstrādājums pēkšņi atbrīvosies, var rasties traumas.

Atzarošanas metodes izmantošana

Piezīme: Lai apstrādātu biezus zarus, izmantojiet griešanas metodi. Sk. *Griešanas metodes izmantošana* lpp. 52.



BRĪDINĀJUMS: Atzarošanas metode ir saistīta ar augstu negadījumu risku. Norādījumus par izvairīšanos no atsitiena skatiet *Informācija par atsitieni lpp. 50*.



BRĪDINĀJUMS: Zāgējiet zarus pa vienam. Ievērojiet piesardzību, zāgējot mazus zarus, un nezāgējiet krūmus vai daudz mazu zaru vienlaikus. Mazi zari var iekerties zāga ķēdē un traucēt izstrādājuma drošu lietošanu.

Piezīme: Ja nepieciešams, zāgējiet zarus pakāpeniski.

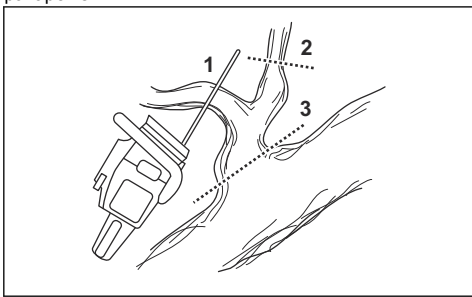

1. Noņemiet zarus balķa labajā pusē.

- Turiet vadotni balķa labajā pusē un atbalstiet izstrādājuma korpusu pret balķi.
- Izvēlieties griešanas metodi atbilstoši zara spriegumam.

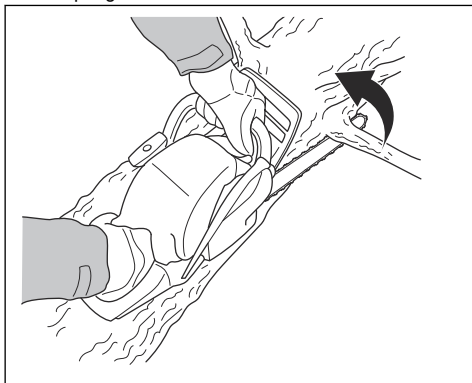

BRĪDINĀJUMS: Ja nezināt, kā griezt zaru, pirms darba turpināšanas konsultējieties ar profesionālu ķēdes zāga operatoru.

2. Noņemiet zarus balķa augšpusē.

- Turiet izstrādājumu uz balķa un virziet vadotni pāri balķim.
- Zāgējiet pa stumšanas līniju.

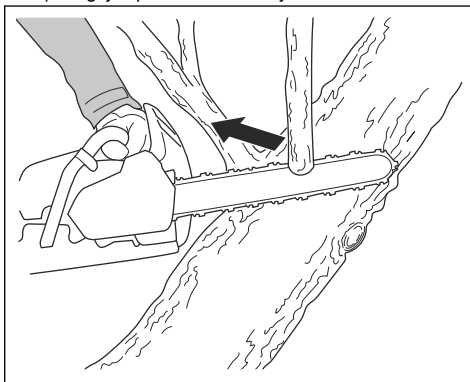

3. Noņemiet zarus balķa kreisajā pusē.

- Izvēlieties griešanas metodi atbilstoši zara spriegumam.

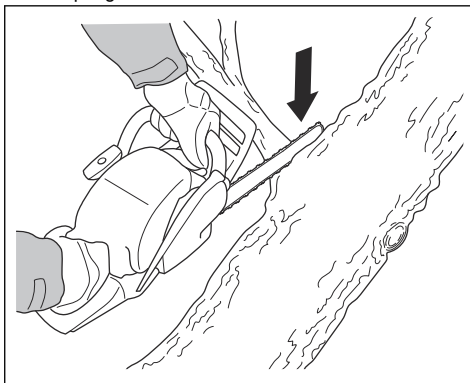

BRĪDINĀJUMS: Ja nezināt, kā griezt zaru, pirms darba turpināšanas konsultējieties ar profesionālu ķēdes zāga operatoru.

Norādījumus par nospiegotu zaru griešanu skatiet *Nospriegotu koku un zaru griešana lpp. 58*.

Koku gāšanas metodes izmantošana



BRĪDINĀJUMS: Lai gāztu kokus, nepieciešama iepriekšēja pieredze. Ja iespējams, iegūstiet zāga ķēdes lietošanas apmācību. Lai uzlabotu zināšanas, konsultējieties ar pieredzējušu operatoru.

Droša attāluma ievērošana

1. Nodrošiniet, lai citas personas atrastos drošā — vismaz 2 1/2 koka garumu — attālumā.

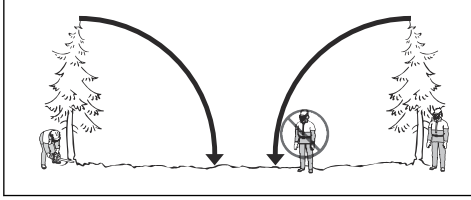

2. Pārlicinieties, vai pirms koka gāšanas vai tās laikā neviens neatrodas riska zonā.

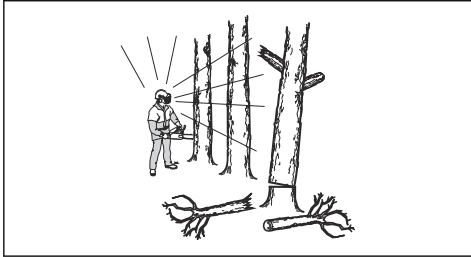

Koka gāšanas virziena aprēķināšana

1. Pārbaudiet, kādā virzienā kokam ir jāgāžas. Mērķis ir nogāzt koku tā, lai tas gulētu pozīcijā, kurā jums ir ērti veikt atzarošanu un sazāgēšanu. Svarīgi ir arī, lai jūs stabili stāvētu uz kājām un varētu droši pārvietoties.



BRĪDINĀJUMS: Ja koka krišana dabiskā virzienā ir bīstama vai neiespējama, nodrošiniet tā krišanu citā virzienā.

2. Izpētiet koka dabisko krišanas virzienu. Piemēram, koka slīpumu un izliekumus, vēja virzienu, zaru atrašanās vietas un sniega svaru.
3. Izpētiet, vai koka apkārtnē ir šķēršļi, piemēram, citi koki, elektroliņijas, ceļi un/vai ēkas.
4. Pārbaudiet, vai stumburā nav bojājumu vai puves.



BRĪDINĀJUMS: Ja stumburā ir puve, pastāv risks, ka koks nokrīt, pirms ir pabeigta zāgēšana.

5. Pārlicinieties, vai kokam nav bojātu vai nokaltušu zaru, kas zāgēšanas laikā var nolūzt un uzkrīst jums virsū.

6. Nepieļaujiet, ka koks uzkrīt citam kokam. Novākt iesprūdušu koku ir bīstami — pastāv augsts negadījumu risks. Sk. *Iesprūduša koka atbrīvošana lpp. 57.*

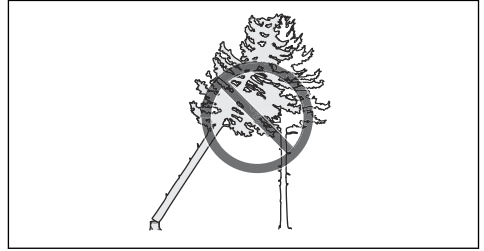

BRĪDINĀJUMS: Veicot kritiskus koku gāšanas darbus, pēc zāgējuma pabeigšanas nekavējoties noņemiet dzirdes aizsarglīdzekļus. Ir svarīgi, lai jūs varētu saklausīt skaņas un brīdinājuma signālus.

Stumbra atbrīšana un atkāpšanās ceļa sagatavošana

Nozāgējiet visus zarus plecu augstumā un zemāk.

1. Zāgējiet pa zāgēšanas līniju no augšas uz leju. Gādājiet, lai koks atrastos starp jums un izstrādājumu.

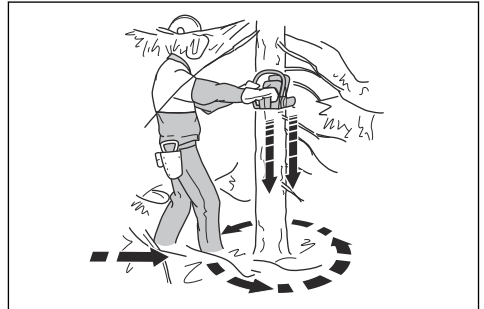

2. Noņemiet krūmājus, kas atrodas darba zonā ap koku. Noņemiet visu nozāgēto materiālu no darba zonas.
3. Pārbaudiet, vai tuvumā nav šķēršļu, piemēram, akmeņu, zaru un bedru. Koka krišanas brīdī jums jābūt brīvam atkāpšanās ceļam. Jūsu atkāpšanās ceļam ir jābūt apmēram 135 grādu leņķī no koka gāšanās virziena.
 1. Bīstamā zona
 2. Atkāpšanās ceļš
 3. Koka gāšanas virziens

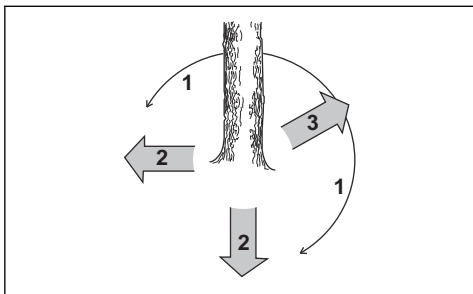

Koka nogāšana

Husqvarna iesaka nogāzt koku, veicot virzienu griezumus un pēc tam izmantojot drošo stūra metodi. Drošā stūra metode gādā par pareizu iezāgējuma līniju un palīdz kontrolēt iezāgējuma virzienu.



BRĪDINĀJUMS: Negāziet kokus, kuru diametrs vairāk nekā divas reizes pārsniedz vadotnes garumu. Lai veiktu šīs darbības, nepieciešama īpaša apmācība.

Iezāgējuma līnija

Koku gāšanas laikā ir būtiski izveidot pareizu iezāgējuma līniju. Ja iezāgējuma līnija būs pareiza, jūs kontrolēsiet iezāgējuma virzienu un gādāsiet par drošu gāšanas procedūru.

Iezāgējuma līnijas biezumam ir jābūt vienmērīgam un ne mazākam par 10% no koka diametra.



BRĪDINĀJUMS: Ja iezāgējuma līnija būs nepareiza vai pārāk plāna, jūs nevarēsiet kontrolēt iezāgējuma virzienu.

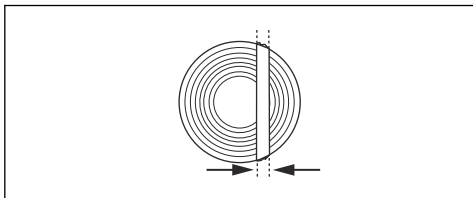

Virzienu griezumu veikšana

1. Veiciet virzienu griezumus līdz $\frac{1}{4}$ no koka diametra. Starp augšējo un apakšējo virzienu griezumu jābūt $45\text{--}70^\circ$ leņķim.

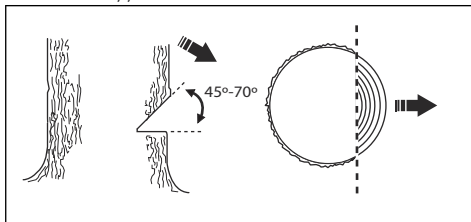

- a) Veiciet augšējo virzienu griezumu. Savietojiet izstrādājuma iezāgējuma virzienu atzīmi (1) ar koka iezāgējuma virzienu (2). Stāviet aiz izstrādājuma tā, lai koks atrastos kreisajā pusē. Zāgējiet pa zāgēšanas līniju.
- b) Veiciet apakšējo virzienu griezumu. Pārliecinieties, vai apakšējais virzienu griezumam beidzas turpat, kur beidzas augšējais virzienu griezumam.

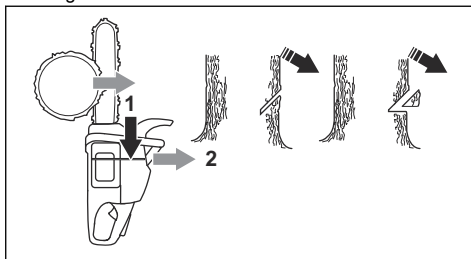

2. Apakšējam virzienu griezumam jābūt horizontālam un 90° leņķī pret iezāgējuma virzienu.

Drošās stūra metodes izmantošana

Iezāgējums jāveic nedaudz virs virzienu griezuma.

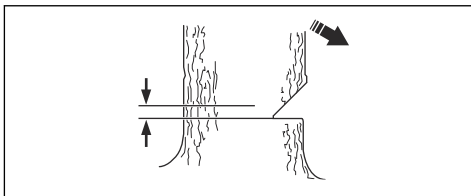

BRĪDINĀJUMS: Ievērojiet piesardzību, griežot ar vadotnes uzdevu. Sāciet griezt ar vadotnes uzdeva apakšējo daļu, veicot urbuma zāgējumu balķī.

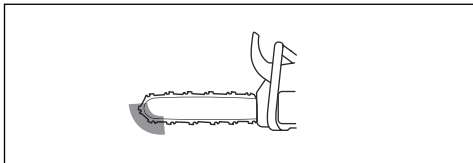

1. Ja lietojamais griešanas garums ir garāks par koka diametru, veiciet tālāk norādītās darbības (a–d).
 - a) Veiciet taisnu urbuma zāgējumu baļķī visā iezāgējuma līnijas platumā.

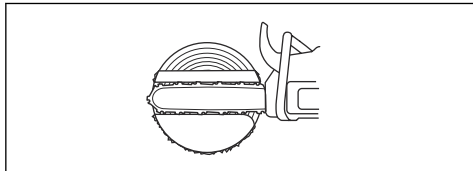

- b) Zāgējiet pa zāgēšanas līniju, līdz atlikusi apmēram $\frac{1}{3}$ no baļķa.
- c) Velciet vadotni 5–10 cm/2–4 collu garumā virzienā uz aizmuguri.
- d) Griežiet atlikušajā baļķa daļā, lai pabeigtu drošo stūri, kura platums ir 5–10 cm/2–4 collas.

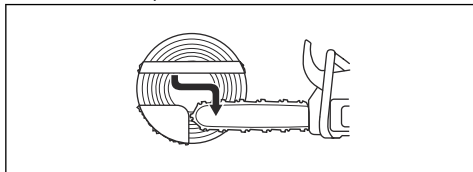

2. Ja lietojamais griešanas garums ir īsāks par koka diametru, veiciet tālāk norādītās darbības (a–d).
 - a) Veiciet urbuma zāgējumu tieši baļķī. Urbuma zāgējumam ir jābūt lielākam par $\frac{3}{5}$ no koka diametra.
 - b) Zāgējiet pa zāgēšanas līniju cauri atlikušajai baļķa daļai.

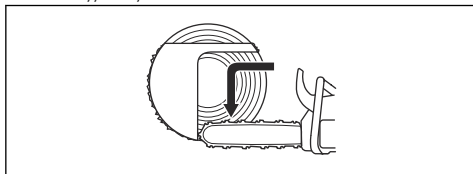

- c) Zāgējiet tieši baļķī no koka otras puses, lai pabeigtu iezāgējuma līniju.
- d) Zāgējiet pa stumšanas līniju, līdz atlikusi $\frac{1}{3}$ no baļķa — tādējādi pabeigsit drošo stūri.

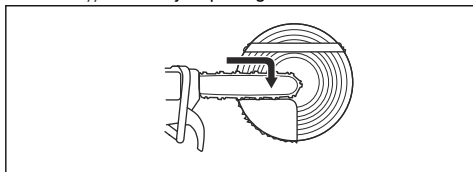

3. Ievietojiet ķīli zāgējumā tieši no aizmugurē.

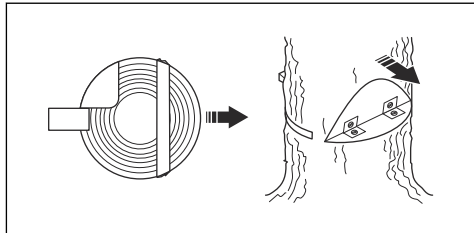

4. Nogrīziet stūri, lai koks kristu.

Piezīme: Ja koks nekriņ, sitiet pa ķīli, līdz koks sāk krist.

5. Kad koks sāk krist, izmantojiet atkāpšanās ceļu, lai atvirzītos no koka. Pārvietojieties ne mazāk kā 5 m/15 pēdu attālumā no koka.

Iesprūduša koka atbrīvošana



BRĪDINĀJUMS: Iesprūduša koka noņemšana ir ļoti bīstama un saistīta ar augstu negadījumu risku. Netuvojieties riska zonai un nemēģiniet nogāzt iesprūdušu koku.

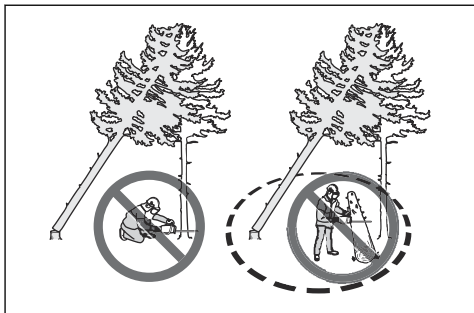

Drošākā metode ir izmantot kādu no šīm vinčām:

- uz traktora montēta vinča;

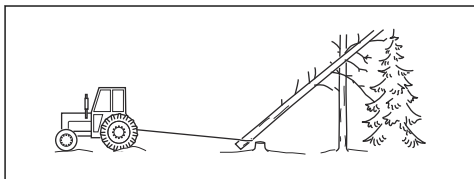

- pārnēsājama vinča.

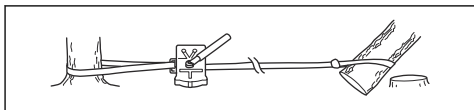

Nospriegotu koku un zaru griešana

1. Novērtējiet, kura koka vai zara puse ir nospriegota.
2. Novērtējiet, kurā vietā ir vislielākais spriegums.

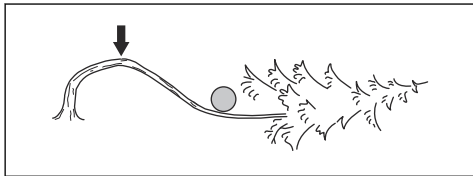

3. Izpētiet, kāds ir drošākais veids spriegojuma samazināšanai.

Piezīme: Dažās situācijās drošākais paņēmieni ir vinčas (nevis izstrādājuma) izmantošana.

4. Nostājieties tā, lai atbrīvotais koks vai zars neuzkristu jums virsū.

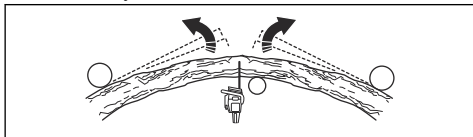

5. Veiciet vienu vai vairākus pietiekami dziļus griezumus, lai samazinātu spriegojumu. Veiciet griezumus maksimālā nospriegojuma punkta tuvumā. Mērķis ir panākt, lai koks vai zars pārlūztu maksimālā nospriegojuma punktā.

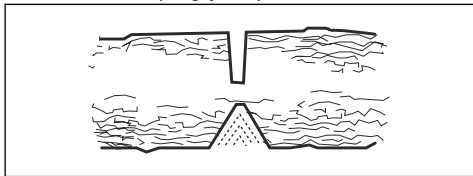

BRĪDINĀJUMS: Nekādā gadījumā negrieziet taisni cauri nospriegotam kokam vai zaram.



BRĪDINĀJUMS: Esiet ļoti piesardzīgs, zāģējot koku, kas ir nospriegots. Pastāv risks, ka koks pirms vai pēc nozāģēšanas var strauji pārvietoties. Ja atrodaties nepareizā pozīcijā vai zāģējat nepareizi, var gūt smagas traumas.

6. Ja ir jāpārzāģē koks/zars, veiciet 2 līdz 3 griezumus ar attālumu 1 colla un dziļumu 2 collas.

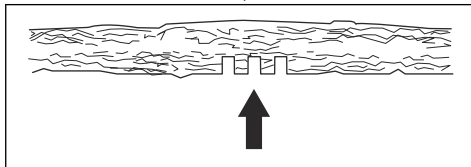

7. Turpiniet zāģēt kokā, līdz koks/zars izliecas un spriegums tiek atbrīvots.

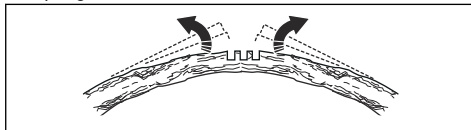

8. Pēc sprieguma atbrīvošanas zāģējiet koku/zaru no izliekumam pretējās puses.

Izstrādājuma lietošana aukstos laika apstākļos



IEVĒROJIET: Sniegs un auksts laiks var izraisīt darbības problēmas. Pastāv risks, ka dzinēja temperatūra būs pārāk zema vai apledos gaisa filtrs un karburators.

1. Pārsedziet gaisa ieplūdes daļu uz startera. Šādi tiks palielināta dzinēja temperatūra.
2. Darbam temperatūrā, kas zemāka par $-5^{\circ}\text{C}/23^{\circ}\text{F}$, un sniega apstākļos ir pieejams ziemas pārsegs. Montējiet ziemas pārsegu uz startera korpusa. Ziemas pārsegs samazina aukstā gaisa plūsmu un neļauj iekļūt sniegam karburatora telpā.

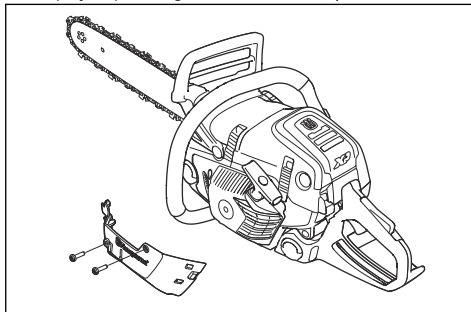

Piezīme: Detaļas numurs ziemas pārsegam: 595 96 76-01



IEVĒROJIET: Noņemiet ziemas pārsegu, ja temperatūra ir augstāka par $-5^{\circ}\text{C}/23^{\circ}\text{F}$. Pastāv pārāk augstas dzinēja temperatūras un dzinēja sabojāšanas risks.

Apsildāmie rokturi (545G Mark II, 550XPG Mark II, 550XPG Mark II TrioBrake)

Izstrādājumam ir apsildāms priekšējais un aizmugurējais rokturis. Elektriskajiem sildelementiem jaudu nodrošina generators.

Nospiediet slēdzi bultiņas virzienā, lai ieslēgtu šo funkciju. Nospiediet slēdzi pretējā virzienā, lai izslēgtu funkciju.

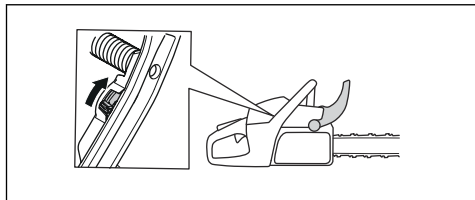

Karburatora elektriska apsilde (545G Mark II, 550XPG Mark II, 550XPG Mark II TrioBrake)

Karburatora elektriskā apsilde tiek regulēta ar termostatu. Tādējādi tiek nodrošināta atbilstoša karburatora temperatūra un tiek novērsta ledus veidošanās karburatorā.

Apkope

Ievads



BRĪDINĀJUMS: Pirms ķēdes zāga apkopes veikšanas izlasiet un izprotiet sadaļu par drošības pasākumiem.

Tehnikās apkopes grafiks

Ikdienas apkopes veikšana	Iknedējas apkope	Ikmēneša apkope
Notīriet izstrādājuma ārējās daļas un pārbaudiet, vai uz rokturiem nav eļļas.	Izīriet dzesēšanas sistēmu. Skatiet šeit: <i>Dzesēšanas sistēmas tīrīšana lpp. 69.</i>	Pārbaudiet bremžu stīpu. Skatiet šeit: <i>Bremžu stīpas pārbaude lpp. 60.</i>
Pārbaudiet droseles mēlīti un droseles mēlītes bloķētāju. Skatiet šeit: <i>Droseles mēlītes un droseles mēlītes bloķēšanas mehānisma pārbaude lpp. 61.</i>	Pārbaudiet starteri, startera auklu un atgriezenisko atsperi.	Pārbaudiet sajūga centru, sajūga atvaku un sajūga atsperi.
Pārbaudiet, vai nav bojāti vibrāciju samazināšanas bloki.	Ieeļļojiet adatgultni. Skatiet šeit: <i>Adatgultņa eļļošana lpp. 67.</i>	Notīriet aizdedzes sveci. Skatiet šeit: <i>Aizdedzes sveces pārbaude lpp. 64.</i>
Notīriet un pārbaudiet ķēdes bremzi. Skatiet šeit: <i>Droseles mēlītes un droseles mēlītes bloķēšanas mehānisma pārbaude lpp. 61.</i>	Novīļējiet slīdes malu atskarpes. Skatiet šeit: <i>Virzītājslīdes pārbaude lpp. 68.</i>	Notīriet karburatora ārējās daļas.
Pārbaudiet ķēdes uztvērēju. Skatiet šeit: <i>Ķēdes uztvērēja pārbaude lpp. 61.</i>	Izīriet vai nomainiet trokšņu slāpētāja dzirksteļu uztvērēja režģi.	Pārbaudiet degvielas filtru un degvielas šļūteni. Ja nepieciešams, nomainiet.
Pagrieziet slīdi, pārbaudiet eļļošanas atveri un notīriet slīdes rievu. Skatiet šeit: <i>Virzītājslīdes pārbaude lpp. 68.</i>	Notīriet karburatoru un vietu ap to.	Pārbaudiet visus kabelus un savienojumus.
Pārliecinieties, vai slīde un zāga ķēde tiek pietiekami eļļotas.	Izīriet vai nomainiet gaisa filtru. Skatiet šeit: <i>Gaisa filtra tīrīšana lpp. 64.</i>	Iztukšojiet degvielas tvertni.

Ikdienas apkopes veikšana	Iknedējas apkope	Ikmēneša apkope
Veiciet zāga ķēdes pārbaudi. Skatiet šeit: <i>Griešanas aprīkojuma pārbaudīšana lpp. 68.</i>	Notīriet starp cilindru lāpstiņām.	Iztukšojiet eļļas tvertni.
Uzasiniet zāga ķēdi un pārbaudiet tās spriegojumu. Skatiet šeit: <i>Zāga ķēdes asināšana lpp. 64.</i>	Iztīriet vai nomainiet trokšņu slāpētāja dzirksteli uztvērēja režģī. Skatiet šeit: <i>Slāpētāja pārbaude lpp. 62.</i>	
Pārbaudiet ķēdes piedziņas zobratu. Skatiet šeit: <i>Gredzenveida zobrata pārbaudes veikšana lpp. 67.</i>		
Iztīriet gaisa iepļūdi uz startera.		
Pārļiecinieties, vai skrūves un uzgriežņi ir pievilkti.		
Pārbaudiet apturēšanas slēdzi. Skatiet šeit: <i>Iedarbināšanas/apturēšanas slēdža pārbaude lpp. 62.</i>		
Pārbaudiet, vai nav degvielas noplūdes no dzinēja, tvertnes vai degvielas vadiem.		
Pārļiecinieties, vai zāga ķēde negriežas, kad dzinējs darbojas tukšgaitā.		
Gādājiet, lai labās rokas aizsargs nebūtu bojāts.		
Pārļiecinieties, vai trokšņa slāpētājs ir pareizi uzlikts, vai tas nav bojāts un vai netrūkst nevienas tā detaļas.		

Izstrādājuma drošības ierīču apkope un pārbaudes

Bremžu stīpas pārbaude

1. Izmantojot suku, noslaukiet koka skaidas, sveķus un netīrumus no ķēdes bremzes un sajūga cilindra. Netīrumi un nodilums ietekmē bremzes darbību.

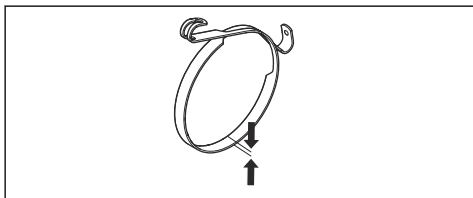

2. Pārbaudiet bremžu stīpu. Bremžu stīpas biezumam plānākajā vietā jābūt vismaz 0,6 mm (0,024 collas).

Priekšējā roku aizsarga pārbaude un ķēdes bremzes aktivizēšana

1. Pārļiecinieties, vai priekšējais roku aizsargs nav bojāts un tam nav defektu, piemēram, plaisu.

2. Pārbaudiet, vai priekšējais roku aizsargs brīvi pārvietojas un vai tas ir stingri piestiprināts pie sajūga vāka.

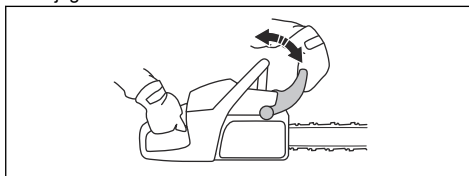

3. Turiet izstrādājumu ar abām rokām virs celma vai citas stabilas virsmas.



BRĪDINĀJUMS: Dzinējam jābūt izslēgtam.

4. Atļaidiet priekšējo rokturi un ļaujiet vadotnes uzmavai nokrist pret celmu.

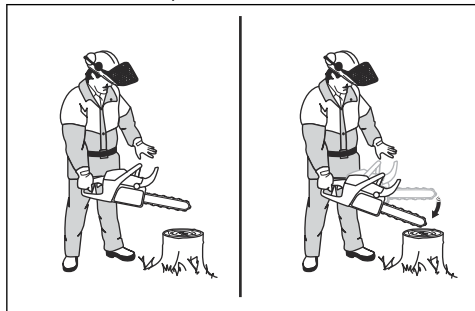

5. Pārliecinieties, vai ķēdes bremze tiek aktivizēta, kad vadotnes uzmava atsitas pret celmu.

Ķēdes bremzes pārbaudes veikšana

1. Iedarbiniet izstrādājumu. Norādījumus skatiet šeit: *Izstrādājuma iedarbināšana lpp. 50.*



BRĪDINĀJUMS: Pārliecinieties, vai zāga ķēde nepieskaras zemei vai citiem priekšmetiem.

2. Turiet ķēdes zāgi stingri.
3. Lai aktivizētu ķēdes bremzi, atveriet droseli līdz galam un atspiediet kreiso plaukstu locītavu pret priekšējo roku aizsargu. Zāga ķēdes kustībai ir nekavējoties jāapstājas.

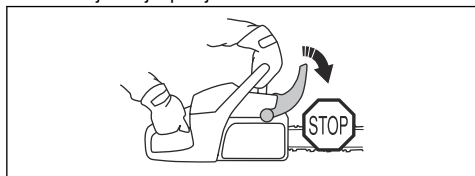

BRĪDINĀJUMS: Neatļaidiet priekšējo rokturi.

Droseles mēlītes un droseles mēlītes bloķēšanas mehānisma pārbaude

1. Pārbaudiet, vai droseles mēlīte un droseles mēlītes bloķēšanas mehānisms brīvi pārvietojas un vai atgriezējatspere darbojas pareizi.

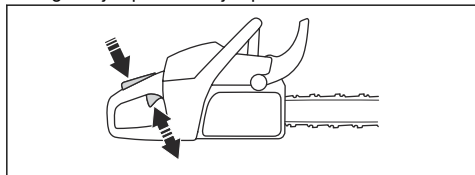

2. Nospiediet uz leju droseles mēlītes bloķēšanas mehānismu un pārbaudiet, vai tas ieņem sākotnējo stāvokli, kad to atlaiž.

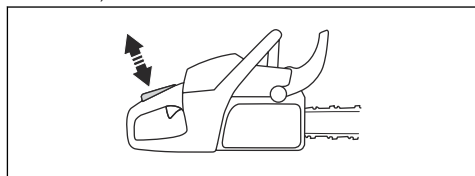

3. Pārbaudiet, vai, droseles mēlītes bloķēšanas mehānismu atlaižot, droseles mēlīte tiek fiksēta brīvgaitas pozīcijā.

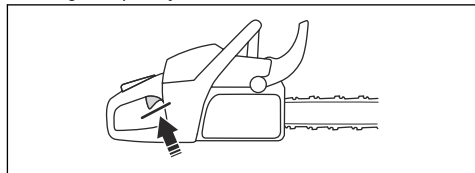

4. Iedarbiniet izstrādājumu ar pilnībā atvērtu droseli.
5. Atļaidiet droseles mēlīti un pārbaudiet, vai zāga ķēde apstājas un paliek nekustīga.



BRĪDINĀJUMS: Ja zāga ķēde griežas, kad droseles mēlīte atrodas brīvgaitas pozīcijā, sazinieties ar vietējo apkopes sniedzēju.

Ķēdes uztvērēja pārbaude

1. Pārbaudiet, vai ķēdes uztvērējs nav bojāts.
2. Pārbaudiet, vai ķēdes uztvērējs ir stingrs un pievienots izstrādājuma korpusam.

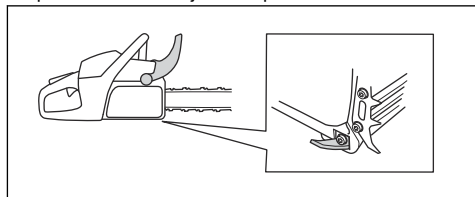

Labās rokas aizsarga pārbaude

- Pārliecinieties, vai labās rokas aizsargs nav bojāts un tam nav defektu, piemēram, plaisu.

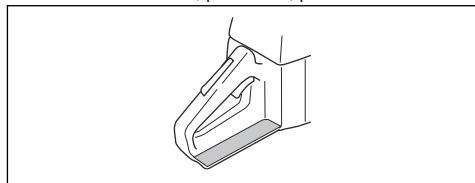

Vibrāciju slāpēšanas sistēmas pārbaude

1. Pārbaudiet, vai vibrāciju slāpēšanas bloki nav ieplaisājuši vai deformēti.
2. Pārbaudiet, vai vibrāciju slāpēšanas bloki ir pareizi piestiprināti motora blokam un roktura blokam.

Informāciju par to, kur konkrētajā ķēdes zāģī atrodas vibrāciju slāpēšanas sistēma, skatiet šeit: *Izstrādājuma pārskats lpp. 39.*

Iedarbināšanas/apturēšanas slēdža pārbaude

1. Iedarbiniet motoru.
2. Nospiediet iedarbināšanas/apturēšanas slēdzi lejup līdz pozīcijai STOP. Motoram ir jāpārtrauc darboties.

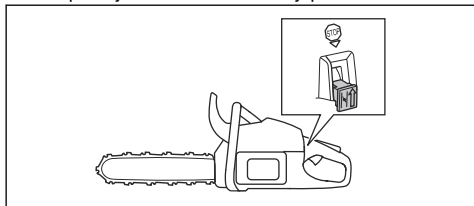

Slāpētāja pārbaude



BRĪDINĀJUMS: Izmantotais slāpētājs/dzirksteļu uztvērējs un dzirksteļu uztvērēja stiprinājuma virsma var saturēt degšanas daļiņu nogulsnes uz virsmām, kas var būt kancerogēnas. Lai nepieļautu saskari ar ādu un šādu daļiņu ieelpošanu, tīrot dzirksteļu uztvērēju un/vai veicot tā apkopi, vienmēr:

- lietojiet cimdus;
- tīrīšanu un/vai apkopi veiciet labi vēdināmā vietā;
- dzirksteļu uztvērējsieta tīrīšanai neizmantojiet saspiestu gaisu;
- izmantojiet tērauda suku un, tīrot dzirksteļu uztvērēju, slaukiet virzienā prom no ķermeņa.



BRĪDINĀJUMS: Nekad nelietojiet izstrādājumu ar bojātu slāpētāju vai slāpētāju sliktā stāvoklī.



BRĪDINĀJUMS: Nelietojiet izstrādājumu, ja uz slāpētāja nav dzirksteļu uztvērēja sieta vai tas ir bojāts.

1. Pārbaudiet, vai slāpētājs nav bojāts vai ar defektiem.
2. Pārliecinieties, ka trokšņa slāpētājs ir pareizi piestiprināts izstrādājumam.

Piezīme: Nenoņemiet slāpētāju no izstrādājuma.

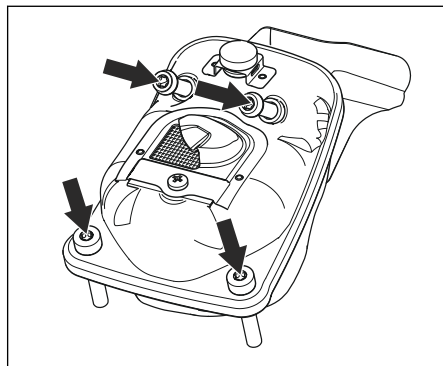

3. Ja izstrādājumam ir īpašs dzirksteļu uztvērēja siets tīriet to reizi nedēļā.

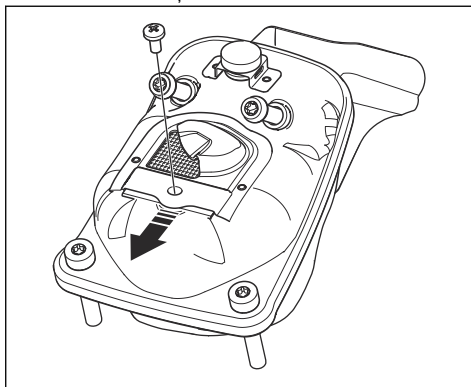

4. Nomainiet bojāto dzirksteļu uztvērēja sietu.



IEVĒROJIET: Ja dzirksteļu uztvērēja siets ir aizsērējis, izstrādājums pārkarīs un sabojās cilindru un virzuļus.

AutoTune™

Izstrādājumam ir AutoTune™ funkcija, kas regulē karburatoru automātiski, nodrošinot labāko iespējamo regulēšanu. AutoTune™ ļauj dzinējam pielāgoties laika apstākļiem, augstumam, benzīnam un divtaktu dzinēja eļļas tipam.



IEVĒROJIET: Ja AutoTune™ nedarbojas pareizi, sazinieties ar izplatītāju. Izstrādājums tiek pareizi noregulēts pēc dažām degvielas uzpildīšanas reizēm.

Bojātas vai nodilušas startera auklas nomaiņa

1. Atlaidiet valņīgāk startera korpusa skrūves.

2. Noņemiet startera korpusu.

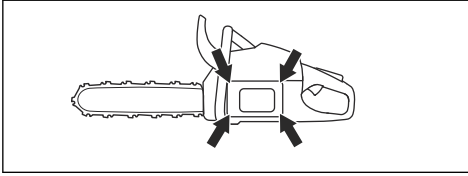

3. Pavelciet startera auklu aptuveni 30 cm/12 collu garumā un ievietojiet to spoles robā.

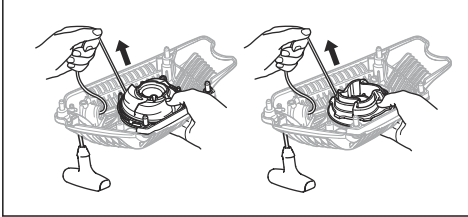

4. Ļaujiet spolei lēni griezties atpakaļgaitā, lai atbrīvotu saspiedējatsperi.

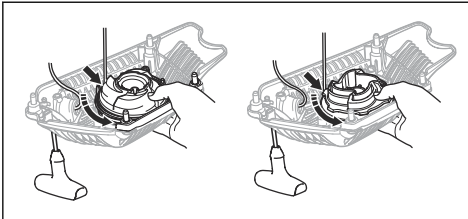

5. 545 Mark II, 545G Mark II: noņemiet centrālo skrūvi (A), uznavu (B) un atsperi (C).

10. 545 Mark II, 545G Mark II: uzlieciet atpakaļ atsperi (C), uznavu (B) un centrālo skrūvi (A).

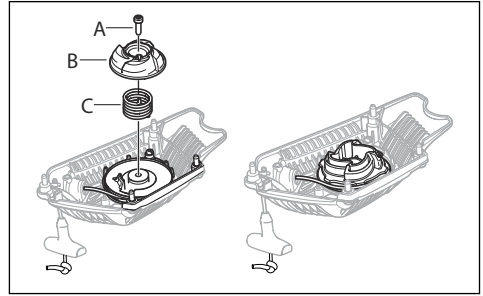

Saspiedējatsperes piegriešana

1. Ievietojiet startera auklu spoles robā.
2. Pagrieziet startera spoli aptuveni 2 reizes pulksteņrādītāja kustības virzienā.
3. Uzlieciet īkšķi uz spoles.
4. Velciet startera auklas rokturi un pilnībā izvelciet startera auklu.
5. Pārvietojiet īkšķi un atbrīvojiet startera auklu.
6. Pārliecinieties, vai varat pagriezt spoli par pusapgriezumu pēc tam, kad startera aukla ir pilnīgi izstiepta.

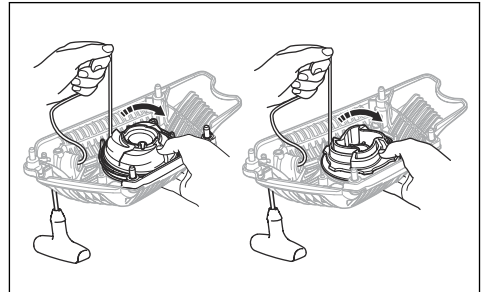

Startera korpusa uzstādīšana uz ķēdes zāģa

6. Izvelciet nolietoto startera auklu no rokturi un spoles.
7. Piestipriniet uz spoles jaunu startera auklu. Aptiniet startera auklu ap spoli aptuveni 3 reizes.
8. Izvelciet startera auklu caur atveri startera korpusā un caur startera auklas rokturi.
9. Iesieniet stingru mezglu startera auklas galā.

1. Izvelciet startera auklu un iestatiet starteri pozīcijā pret karteri.
2. Lēnām atlaidiet startera auklu, līdz spole fiksējas ar aizturiem.



BRĪDINĀJUMS: Ievērojiet piesardzību, nomainot atgriezes atsperi vai startera auklu. Kad saspiedējatspere ir ievietota startera korpusā, tā ir nospriegota. Ja neuzmanīsities, tā var strauji virzīties uz āru un izraisīt traumas. Izmantojiet aizsargbrilles un aizsargcimdus.

3. Piegrieziet skrūves, kas notur starteri.

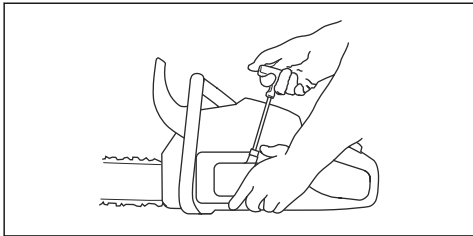

Gaisa filtra tīrīšana

Regulāri notīriet netīrumus un putekļus no gaisa filtra. Tādējādi tiks novērsta karburatora nepareiza darbība, iedarbināšanas problēmas, dzinēja jaudas samazināšanās, dzinēja detaļu nolietojums un palielināts degvielas patēriņš.

1. Noņemiet cilindra pārsegu un gaisa filtru.
2. Notīriet ar suku vai nopuriniet gaisa filtru. Lai to notīrītu pilnībā, izmantojiet mazgāšanas līdzekli un ūdeni.

Piezīme: Gaisa filtru, kas ir izmantots ilgu laiku, nevar iztīrīt pilnībā. Mainiet gaisa filtru regulāri un vienmēr nomainiet bojātu gaisa filtru.

3. Piestipriniet gaisa filtru un pārliecinieties, vai gaisa filtrs cieši pieguļ filtra turētājam.

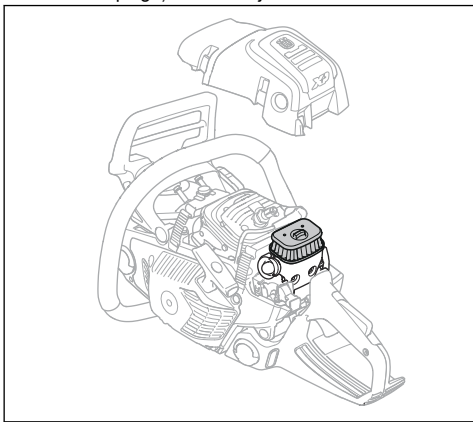

Piezīme: Dažādos darba apstākļos, laika apstākļos vai gadalaikos izstrādājumu var izmantot ar dažādiem gaisa filtru tipiem. Lai iegūtu plašāku informāciju, sazinieties ar izplatītāju.

Aizdedzes sveces pārbaude



IEVĒROJIET: Izmantojiet ieteikto aizdedzes sveces tipu. Sk. *Tehniskie dati*

lpp. 71. Nepareiza aizdedzes svece var radīt izstrādājuma bojājumus.

1. Ja izstrādājumu ir grūti iedarbināt vai darbināt vai ja izstrādājums brīvgaitā darbojas nepareizi, pārbaudiet, vai aizdedzes svece nav nevēlamu materiālu. Lai samazinātu nevēlamu materiālu uzkrāšanos uz aizdedzes sveces elektrodiem, veiciet šādas darbības:
 - a) pārliecinieties, vai degvielas maisījums ir pareizs;
 - b) pārliecinieties, vai gaisa filtrs ir tīrs.
2. Ja aizdedzes svece ir netīra, notīriet to.
3. Pārbaudiet, vai aizdedzes sveces elektrodu atstarpe ir 0,5 mm/0.020 collas.

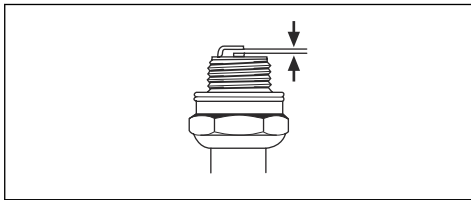

4. Nomainiet aizdedzes sveci katru mēnesi vai biežāk, ja nepieciešams.

Zāga ķēdes asināšana

Informācija par virzītājsliedi un zāga ķēdi



BRĪDINĀJUMS: Lietojot zāga ķēdi var veicot tās apkopi, valkājiet aizsargcimdus. Zāga ķēde var radīt traumas arī tad, ja tā nekustas.

Nomainiet nodilušu vai bojātu virzītājsliedi vai zāga ķēdi ar Husqvarna ieteiktu virzītājsliedes un zāga ķēdes kombināciju. Tas ir jādara, lai garantētu ķēdes zāga drošības funkciju darbību. Sarakstu ar ieteiktajām rezerves virzītājsliedes un ķēdes kombinācijām skatiet šeit: *Piederumi lpp. 73.*

- Virzītājsliedes garums, collas/cm. Informācija par virzītājsliedes garumu parasti ir norādīta virzītājsliedes aizmugures galā.

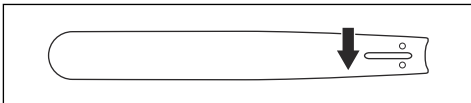

- Sliedes iemavas zobu skaits (T).

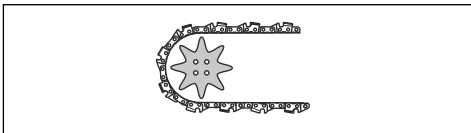

- Ķēdes posma garums, collās. Atstarpei starp zāga ķēdes dzinējposmiem jābūt vienādam ar attālumu

starp zobiem uz slides iemavas zobrata un piedziņas zobrata.

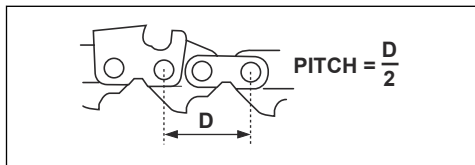

- Dzinējosmu skaits. Dzinējosmu skaitu nosaka virzītājsliedes tips.

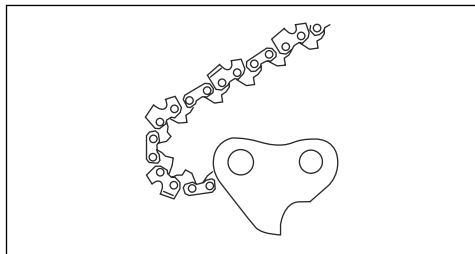

- Slides rievas platums, collas/mm. Virzītājsliedes gropes platumam ir jābūt vienādam ar zāga dzinējosmu platumu.

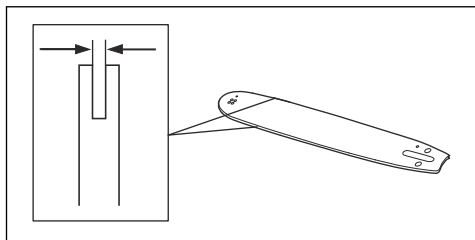

- Zāga ķēdes eļļošanas atvere un ķēdes spriegotāja atvere. Virzītājsliedei jāatbilst izstrādājumam.

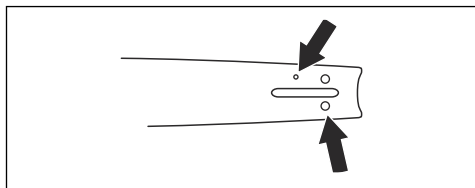

- Dzinējosma platums, mm/collas.

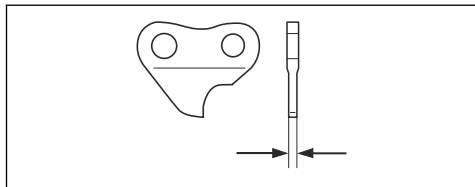

Vispārīga informācija par griezēju asināšanu

Nezāgējiet ar neasu zāga ķēdi. Ja zāga ķēde ir neasa, ir jāpieliek lielāks spiediens, lai sliedi virzītu cauri kokam. Ja zāga ķēde ir ļoti neasa, veidojas nevis koka skaidas, bet putekļi.

Zāgējot koku ar asu zāga ķēdi, veidojas garas un biezas skaidas.

Zāga ķēdes griešanas daļu — griezēju — veido griezējzobs (A) un dziļummērs (B). Atšķirība starp abu detaļu augstumu ir griešanas dziļums (dziļummēra iestatījums).

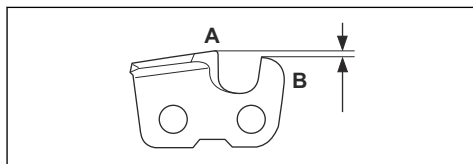

Asinot griezēju, jāņem vērā tālāk norādītie aspekti.

- Asināšanas leņķis.

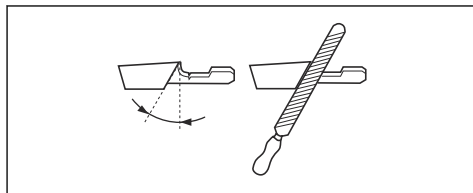

- Zāgēšanas leņķis.

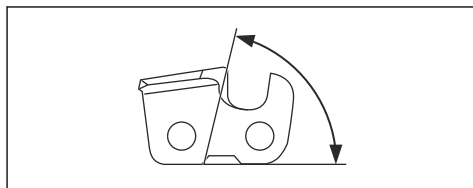

- Vīles stāvoklis.

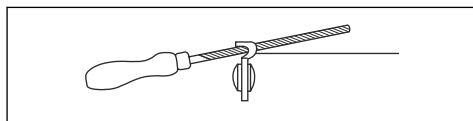

- Apaļās vīles diametrs.

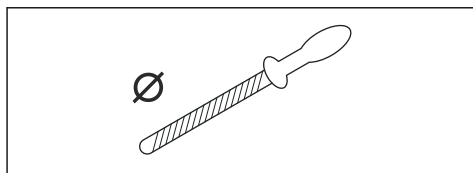

Zāga ķēdi pareizi asināt bez pareizā aprīkojuma ir ļoti sarežģīti. Izmantojiet Husqvarna šablonu. Tādējādi

tiks nodrošināta maksimāla griešanas veiktspēja un minimāls atsitiena risks.



BRĪDINĀJUMS: Ja netiek ievēroti norādījumi par asināšanu, būtiski pieaug atsitiena spēks.

Piezīme: Informāciju par zāģa ķēdes asināšanu skatiet šeit: *Griezējzobu asināšana lpp. 66.*

Griezējzobu asināšana

1. Griezējzobu asināšanai izmantojiet apaļo vīli un šablonu.

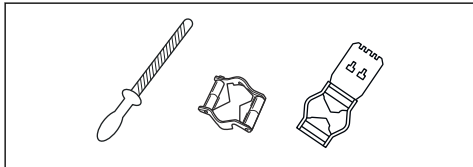

Piezīme: Informāciju par konkrētajai zāģa ķēdei ieteikto Husqvarna vīli un šablonu skatiet sadaļā *Asināšanas aprīkojums un asināšanas leņķi lpp. 75.*

2. Pareizi uzlieciet šablonu uz griezējzobiem. Skatiet šablona komplektācijā iekļautos norādījumus.
3. Virziet vīli no griezējzobu iekšpusēs uz ārpusi. Samaziniet spiedienu uz zāģēšanas līniju.

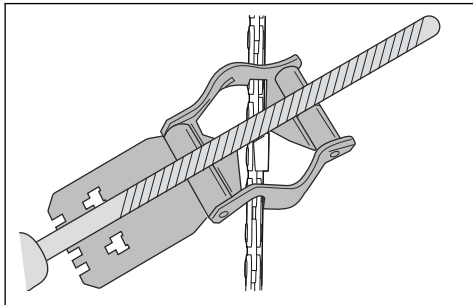

4. Novilējiet materiālu no visu griezējzobu vienas puses.
5. Apgrieziet izstrādājumu otrādi un novilējiet materiālu otrā pusē.
6. Pārļiecinieties, vai visi griezējzobi ir vienādi gari.

Vispārīga informācija par griešanas dziļuma iestatījuma regulēšanu

Griešanas dziļuma iestatījums (C) samazinās, kad tiek asināti griezējzobi (A). Lai nodrošinātu maksimālu griešanas veiktspēju, ir jānovilē dzilummērs (B), līdz iegūts ieteicamais griešanas dziļuma iestatījums. Norādījumus par pareiza zāģa ķēdes griešanas

dziļuma iestatījuma iegūšanu skatiet sadaļā *Asināšanas aprīkojums un asināšanas leņķi lpp. 75.*

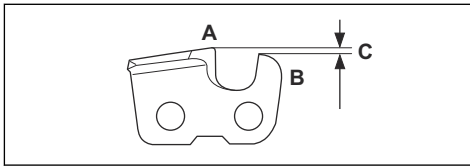

BRĪDINĀJUMS: Pārāk liels griešanas dziļums palielina ķēdes atsitiena risku!

Dzilummēra iestatījumu pielāgošana

Pirms dziļummēra iestatījuma regulēšanas vai griezējzobu asināšanas skatiet norādījumus šeit: *Griezējzobu asināšana lpp. 66.* Mēs iesakām regulēt griešanas dziļuma iestatījumu pēc katras trešās griezējzobu asināšanas reizes.

Mēs iesakām lietot mūsu šablonu, lai iegūtu pareizu griešanas dziļuma iestatījumu un pareizu leņķi.

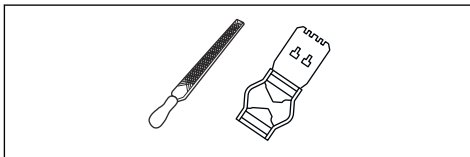

1. Izmantojiet plakano vīli un šablonu, lai regulētu griešanas dziļuma iestatījumu. Lai iegūtu pareizu dziļummēra iestatījumu un leņķi, izmantojiet tikai Husqvarna šablonu.
2. Novietojiet šablonu virs zāģa ķēdes.

Piezīme: Papildinformāciju par šablona izmantošanu skatiet uz tā iepakojuma.

3. Lietojiet plakano vīli, lai novilētu dziļummēra daļu, kas izvirzās cauri šablonam.

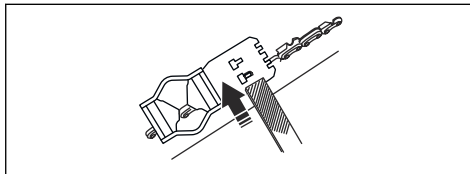

Zāģa ķēdes spriegojuma regulēšana



BRĪDINĀJUMS: Ja zāģa ķēde nav pareizi nospriegota, tā var noslidēt no virzītājsliedes un radīt smagas vai nāvējošas traumas.

Zāģa ķēde lietošanas laikā izstiepjās. Regulāri noregulējiet zāģa ķēdi.

1. Atskrūvējiet sliedes uzgriežņus, ar kuriem ir nostiprināts sajūga vāks/kēdes bremze. Izmantojiet uzgriežņu atslēgu.

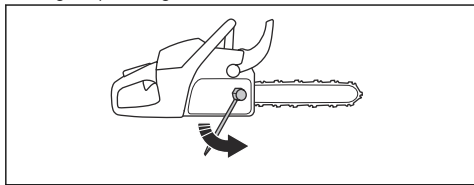

Piezīme: Dažiem modeļiem ir tikai viens sliedes uzgriežnis.

2. Ar roku pēc iespējas stingrāk pievelciet sliedes uzgriežņus.
3. Paceliet virzītājsliedes priekšdaļu un pagrieziet kēdes spriegošanas skrūvi. Izmantojiet uzgriežņu atslēgu.
4. Pievelciet zāga ķēdi, līdz tā stingri turas pie virzītājsliedes, bet to joprojām var viegli pārvietot.

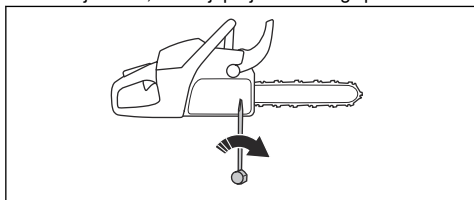

5. Pievelciet sliedes uzgriežņus ar uzgriežņu atslēgu un vienlaikus paceliet virzītājsliedes galu.
6. Pārbaudiet, vai ķēdi var brīvi pavilkt ar roku un tā nenokarājas no virzītājsliedes.

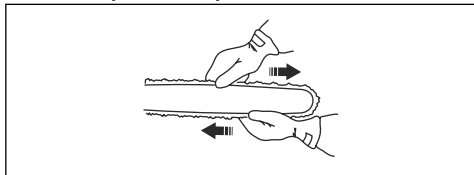

Piezīme: Informāciju par to, kur jāatrodas kēdes spriegošanas skrūvei uz kēdes zāga, skatiet šeit: *Izstrādājuma pārskats lpp. 39*

Zāga ķēde eļļošanas stāvokļa pārbaude

1. Iedarbiniet kēdes zāģi un ļaujiet tam darboties ar ¼ droseles atvērumu. Turiet sliedi apmēram 20 cm/8 collas virs virsmas gaišā krāsā.

2. Ja zāga ķēde ir pareizi ieeļļota, 1 minūtes laikā uz virsmas ir skaidri redzama eļļas līnija.

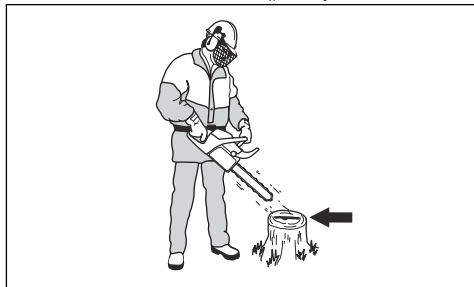

3. Ja zāga ķēde nav pareizi ieeļļota, pārbaudiet virzītājsliedi. Norādījumus skatiet šeit: *Virzītājsliedes pārbaude lpp. 68*. Ja pēc apkopes darbību veikšanas problēma saglabājas, sazinieties ar vietējo apkopes sniedzēju.

Gredzenveida zobrata pārbaudes veikšana

Sajūga cilindrs ir aprīkots ar maināmu gredzenveida zobratu.

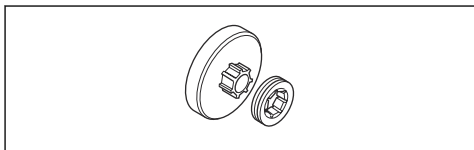

1. Pārbaudiet, vai gredzenveida zobrats nav nodilis. Ja nepieciešams, nomainiet.
2. Gredzenveida zobrats jānomaina iekreiz, kad maināt zāga ķēdi.

Adatgultņa eļļošana

1. Pārvietojiet priekšējo roku aizsargu uz aizmuguri, lai deaktivizētu kēdes bremzi.
2. Atskrūvējiet sliedes uzgriežņus un noņemiet sajūga vāku.

Piezīme: Daži modeļi ir aprīkoti tikai ar vienu sliedes uzgriežni.

3. Novietojiet kēdes zāģi uz stabilas virsmas, vēršot sajūga cilindru uz augšu.

- Ieļļojiet adatgultni, izmantojot ziedes spiedi. Izmantojiet augstas kvalitātes dzinēja eļļu vai gultņu ziedi.

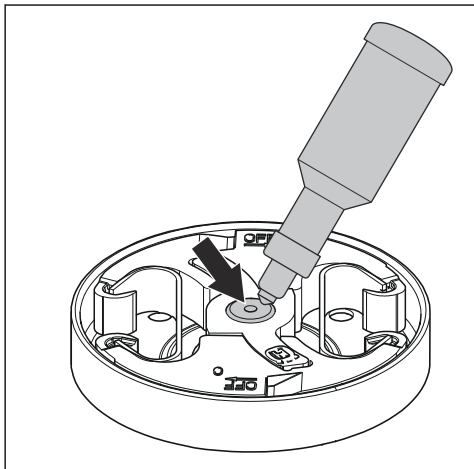

Griešanas aprīkojuma pārbaudīšana

- Pārbaudiet, vai nav redzamas kniežu un posmu plaisas un vai viena kniede nav vaļīga. Ja nepieciešams, nomainiet.

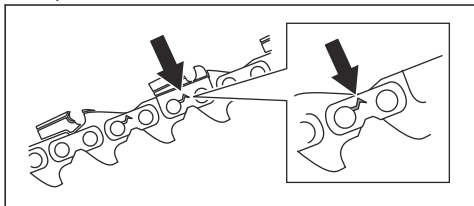

- Pārbaudiet, vai zāga ķēdi var viegli saliekt. Ja zāga ķēde nav elastīga, nomainiet to.
- Salīdziniet zāga ķēdi ar jaunu zāga ķēdi, lai novērtētu kniežu un posmu nodiluma pakāpi.
- Nomainiet zāga ķēdi, ja griezējzoba garāka daļa ir mazāka nekā 4 mm/0,16 collas. Nomainiet zāga ķēdi arī tad, ja griezējos tiek konstatētas plaisas.

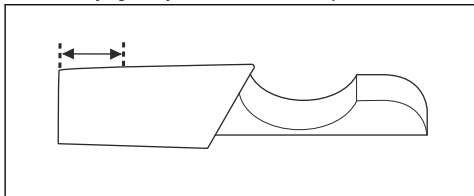

Virzītājsliedes pārbaude

- Pārbaudiet, vai eļļas kanāls nav bloķēts. Ja nepieciešams, iztīriet to.

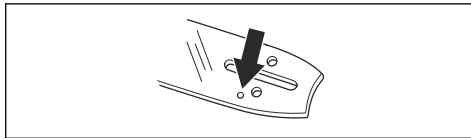

- Pārbaudiet, vai virzītājsliedes malas nav nelīdzenas. Noīriet atskarpes, izmantojot šablonu.

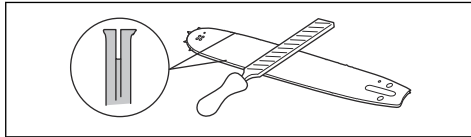

- Iztīriet virzītājsliedes gropi.

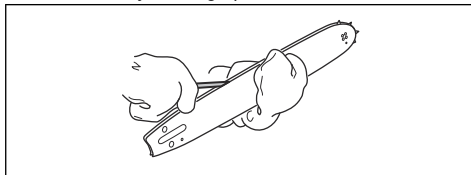

- Pārbaudiet, vai virzītājsliedes rieva nav nodilusi. Nomainiet virzītājsliedi, ja nepieciešams.

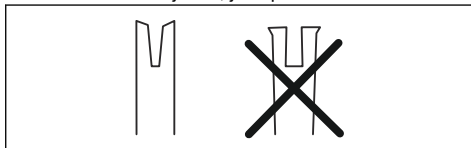

- Pārbaudiet, vai virzītājsliedes gals nav nelīdzens vai stipri nodilis.

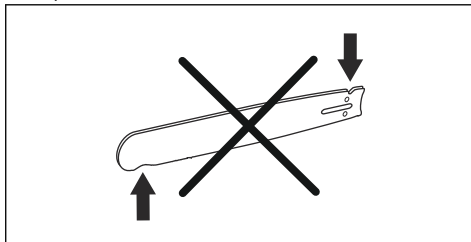

- Pārbaudiet, vai sliedes iemavas zobrats brīvi griežas un vai sliedes iemavas zobrata eļļošanas atvere nav aizsērējusi. Iztīriet un ieļļojiet to, ja nepieciešams.

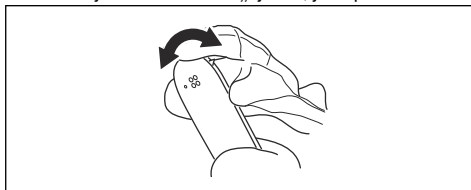

7. Lai paildinātu virzītājsliedes kalpošanas laiku, katru dienu apvēršiet to.

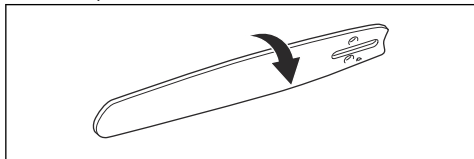

Degvielas un ķēdes eļļas tvertnes apkopes veikšana

- Regulāri iztukšojiet un izīriet degvielas un ķēdes eļļas tvertni.
- Nomainiet degvielas filtru reizi gadā vai biežāk, ja nepieciešams.



IEVĒROJIET: Tvertnes piesārņojums izraisa darbības traucējumus.

Ķēdes eļļas plūsmas regulēšana



BRĪDINĀJUMS: Pirms eļļas pumpja regulēšanas izslēdziet dzinēju.

1. Pagrieziet eļļas pumpja regulēšanas skrūvi. Izmantojiet skrūvgriezi vai kombinēto uzgriežņu atslēgu.
 - a) Lai samazinātu ķēdes eļļas plūsmu, pagrieziet regulēšanas skrūvi pulksteņrādītāja kustības virzienā.
 - b) Lai palielinātu ķēdes eļļas plūsmu, pagrieziet regulēšanas skrūvi pretēji pulksteņrādītāja kustības virzienam.

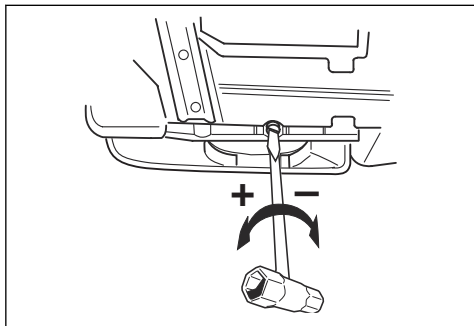

Eļļas sūkņa ieteicamie iestatījumi

- Virzītājsliedes garums 38–46 cm/15–18 collas: vidēja plūsma
- Virzītājsliedes garums 50–71 cm/20–28 collas: maksimālā plūsma

Gaisa tīrīšanas sistēma

AirInjection™ ir centrifūgas gaisa tīrīšanas sistēma, kas atbrīvo no putekļiem un netīrumiem, pirms daļiņas tiek uztvertas gaisa filtrā. AirInjection™ paildzina gaisa filtra un dzinēja darbību.

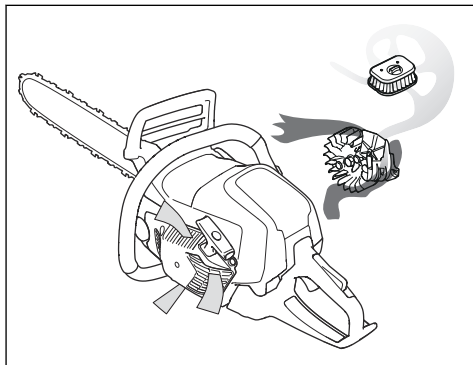

Dzesēšanas sistēmas tīrīšana

Dzesēšanas sistēma palīdz saglabāt zemu dzinēja temperatūru. Dzesēšanas sistēma ietver gaisa iepļūdi starterī (A), aizturus sparatātā (V), dzesēšanas radiatorus uz cilindra (C), dzesēšanas kanālu (D) un cilindra pārsegu (D).

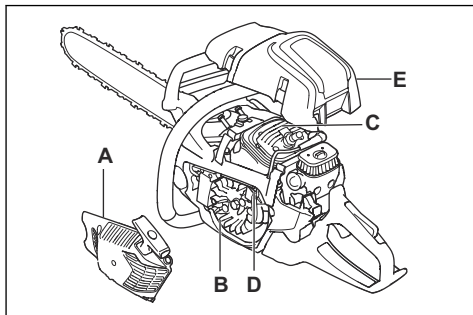

1. Tīriet dzesēšanas sistēmu ar suku katru nedēļu vai biežāk, ja nepieciešams.
2. Pārliecinieties, vai dzesēšanas sistēma nav netīra vai aizsērējusi.



IEVĒROJIET: Netīra vai aizsērējusi dzesēšanas sistēma izraisa izstrādājuma pārkaršanu, kas var sabojāt izstrādājumu.

Problēmu novēršana

Dzinējs neiedarbojas

Pārbaudāmā ķēdes zāga detaļa	Iespējamais iemesls	Veicamās darbības
Startera sprūdi	Startera aizturi ir iesprūduši.	Noregulējiet vai nomainiet startera aizturus.
		Notīriet vietu ap sprūdiem.
		Sazinieties ar pilnvarotu apkopes darbnīcu.
Degvielas tvertne	Nepiemērota degviela.	Iztukšojiet degvielas tvertni un uzpildiet ar piemērotu degvielu.
	Degvielas tvertnē ir iepildīta ķēdes eļļa.	Ja jau mēģinājāt iedarbiniet ķēdes zāģi, sazinieties ar vietējo apkopes sniedzēju. Ja ķēdes zāģi vēl nemēģinājāt iedarbināt, iztukšojiet degvielas tvertni.
Aizdedze, nav dzirksteles	Aizdedzes svece ir netīra vai mitra.	Pārbaudiet, vai aizdedzes svece ir sausa un tīra.
	Elektrodu atstarpe nav pareiza.	Notīriet aizdedzes sveci. Pārbaudiet, vai elektrodu atstarpe un aizdedzes svece ir pareizi noregulēta un vai ir izmantots ieteiktais vai līdzvērtīgs aizdedzes sveces tips. Informāciju par pareizu elektrodu atstarpi skatiet šeit: <i>Tehniskie dati lpp. 71.</i>
Aizdedzes svece un cilindrs	Aizdedzes svece ir vaļīga.	Pielieciet aizdedzes sveci.
	Motors ir pārplūdis, jo atkārtoti ir veikta iedarbināšana ar līdz galam atvērtu gaisa vārstu pēc aizdedzes ieslēgšanas.	Izņemiet un iztīriet aizdedzes sveci. Novietojiet ķēdes zāģi uz sāniem, vērojot aizdedzes sveces atveri no sevis pretējā virzienā. Velciet startera auklas rokturi 6–8 reizes. Ievietojiet aizdedzes sveci un iedarbiniet ķēdes zāģi. Sk. <i>Izstrādājuma iedarbināšana lpp. 50.</i>

Dzinējs sāk darboties, taču tad apstājas

Pārbaudāmā ķēdes zāga detaļa	Iespējamais iemesls	Veicamās darbības
Degvielas tvertne	Nepiemērota degviela.	Iztukšojiet degvielas tvertni un uzpildiet ar piemērotu degvielu.
Karburators	Nav pareizs brīvgaitas apgriezību skaits.	Sazinieties ar vietējo apkopes sniedzēju.

Pārbaudāmā ķēdes zāga detaļa	Iespējamais iemesls	Veicamās darbības
Gaisa filtrs	Aizsērējis gaisa filtrs.	Iztīriet vai nomainiet gaisa filtru.
Degvielas filtrs	Aizsērējis degvielas filtrs.	Nomainiet degvielas filtru.

Pārvadāšana un uzglabāšana

Pārvadāšana un uzglabāšana

- Attiecībā uz izstrādājuma un degvielas glabāšanu un transportēšanu pārliecinieties, vai nav noplūdes vai tvaiku. Dzirksteles vai atklātas liesmas, ko rada, piemēram, elektroierīces vai tvaika katli, var izraisīt ugunsgrēku.
- Vienmēr izmantojiet apstiprinātas tvertnes degvielas glabāšanai un transportēšanai.
- Pirms transportēšanas vai pirms ilgstošas uzglabāšanas iztukšojiet degvielas un ķēdes eļļas tvertni. Nododiet degvielu un ķēdes eļļu atbilstošā utilizēšanas vietā.
- Izmantojiet transportēšanas aizsargvāku uz ķēdes zāga, lai novērstu traumas vai ķēdes zāga bojājumus. Zāga ķēde var radīt nopietnas traumas arī tad, ja tā nekustas.
- Izņemiet no aizdedzes sveces aizdedzes sveces uzgali un aktivizējiet ķēdes bremzi.
- Transportēšanas laikā nostipriniet produktu droši.

Ķēdes zāga sagatavošana ilgstošai glabāšanai

- Apstādiniet izstrādājumu un pirms demontāžas ļaujiet tam atdzist.

- Demontējiet zāga ķēdi un iztīriet to un virzītājsliedes grupi.



IEVĒROJIET: Netīra zāga ķēde un virzītājsliede var kļūt neelastīga un iesprūst.

- Pievienojiet transportēšanas aizsargvāku.
- Notīriet izstrādājumu. Norādījumus skatiet šeit: *Tehniskās apkopes grafiks lpp. 59.*
- Veiciet vispusīgu ķēdes zāga tehnisko apkopi.

Utilizēšana

- Ievērojiet vietējās pārstrādes prasības un piemērojamus noteikumus.
- Atbrīvojieties no visām ķīmikālijām, piemēram, eļļas vai degvielas, servisa centrā vai piemērotā utilizācijas vietā.
- Kad izstrādājums vairs netiek izmantots, nosūtiet to Husqvarna izplatītājam vai nogādājiet to pārstrādes vietā.

Tehniskie dati

Tehniskie dati

	Husqvarna 545 Mark II	Husqvarna 545G Mark II	Husqvarna 550XP Mark II	Husqvarna 550XPG Mark II	Husqvarna 550XP Mark II TrioBrake	Husqvarna 550XPG Mark II TrioBrake
Dzinējs						
Cilindra darba tilpums, cm ³	50,1	50,1	50,1	50,1	50,1	50,1
Tukšgaitas apgriezienu skaits, apgr./min	2800	2800	2800	2800	2800	2800

	Husqvarna 545 Mark II	Husqvarna 545G Mark II	Husqvarna 550XP Mark II	Husqvarna 550XPG Mark II	Husqvarna 550XP Mark II TrioBrake	Husqvarna 550XPG Mark II TrioBrake
Maksimālā dziņēja jauda saskaņā ar ISO 7293, kW/zp (apgr./min.)	2,7/3,6 (9900)	2,7/3,6 (9900)	3,0/4,0 (10200)	3,0/4,0 (10200)	3,0/4,0 (10200)	3,0/4,0 (10200)
Aizdedzes sistēma⁵						
Aizdedzes svece	NGK CMR6H	NGK CMR6H	NGK CMR6H	NGK CMR6H	NGK CMR6H	NGK CMR6H
Attālums starp elektrodiem, mm	0,5	0,5	0,5	0,5	0,5	0,5
Degvielas un elļošanas sistēma						
Degvielas tvertnes tilpums, l/cm ³	0,53/530	0,53/530	0,53/530	0,53/530	0,53/530	0,53/530
Elļas tvertnes tilpums, l/cm ³	0,32/320	0,32/320	0,32/320	0,32/320	0,32/320	0,32/320
Elļas sūkņa tips	Regulējams	Regulējams	Regulējams	Regulējams	Regulējams	Regulējams
Svars						
Svars, kg	5,3	5,5	5,3	5,5	5,5	5,7
Trokšņa emisija⁶						
Skaņas jaudas līmenis, izmērītais dB (A)	114	114	115	115	115	115
Akustiskās jaudas līmenis, garantētais (L _{WA} dB(A))	116	116	117	117	117	117
Skaņas līmeņi⁷						
Ekvivalentais skaņas spiediena līmenis pie lietotāja auss, dB (A)	106	106	107	107	107	107
Ekvivalenti vibrācijas līmeņi, a_{hveq}⁸						

⁵ Vienmēr lietojiet ieteikto sveces tipu! Nepareizas aizdedzes sveces izmantošana var sabojāt virzuli/cilindru.

⁶ Atbilstoši EK direktīvai 2000/14/EK trokšņa emisija apkārtņē ir mērīta kā akustiskā jauda (LWA).

⁷ Ekvivalentais skaņas spiediena līmenis saskaņā ar standartu ISO 22868 tiek aprēķināts kā laika sprīdi svērti kopīgie skaņas spiediena līmeņi dažādos darba apstākļos. Ekvivalentā skaņas spiediena līmeņa tipiska statistiskā izkliede ir standartnovirze 1 dB (A).

⁸ Ekvivalentais vibrācijas līmenis saskaņā ar standartu ISO 22867 tiek aprēķināts kā laika sprīdi svērti kopīgie vibrācijas līmeņi dažādos darba apstākļos. Sniegtajos datos par ekvivalentu vibrācijas līmeni ir tipiska 1 m/s² statistiskā izkliede (standarta novirze).

	Husqvarna 545 Mark II	Husqvarna 545G Mark II	Husqvarna 550XP Mark II	Husqvarna 550XPG Mark II	Husqvarna 550XP Mark II TrioBrake	Husqvarna 550XPG Mark II TrioBrake
Priekšējais rokturis, m/s ²	3,6	3,6	3,3	3,3	3,3	3,3
Aizmugurējais rokturis, m/s ²	4.1	4.1	4,9	4,9	4,9	4,9
Zāga ķēde/virzītājsliede						
Piedziņas zobrata tips/zobu skaits	Rim/7	Rim/7	Rim/7	Rim/7	Rim/7	Rim/7
Zāga ķēdes ātrums pie 133% no dziņēja maksimālā ātruma (m/s).	25,4	25,4	26,1	26,1	26,1	26,1

Piederumi

Ieteicamais griešanas aprīkojums

Ķēdes zāgu modeļu Husqvarna 545 Mark II, 545G Mark II, 550XP Mark II, 550XPG Mark II, 550XP Mark II TrioBrake, 550XPG Mark II TrioBrake drošība novērtēta atbilstoši standartam EN ISO 11681-1:2011 (Mežapstrādes iekārtas — pārvietojamo ķēdes zāgu drošības prasības un pārbaudes), un tie pilnībā atbilst drošības prasībām, kad tie aprīkoti ar sarakstā tālāk minētajām virzītājsliedes un zāga ķēdes kombinācijām.

Zema atsitienu zāga ķēde

Zāga ķēde, kas ir izgatavota kā zema atsitienu zāga ķēde, atbilst zema atsitienu prasībām, kuras norādītas šeit: ANSI B175.1-2012.

Atsitienu un virzītājsliedes gala rādiuss

Ķēdes rata gala sliedes rādiuss tiek noteikts pēc zobu skaita (piemēram, 10T). Cietām vadotnēm gala rādiuss tiek noteikts pēc gala rādiusa izmēra. Noteiktajam vadotnes garumam varat lietot vadotni ar mazāku gala rādiusu, nekā minēts sarakstā.

Piezīme: Zāgēšanai izmantojamais garums parasti ir par 1 collu mazāks nekā nominālais virzītājsliedes garums.

Apstiprinātais griešanas aprīkojums — 545 Mark II un 545G Mark II

Virzītājsliede				Zāga ķēde		
Garums, collas/cm	Solis, collas	Tausts, collas/mm	Maks. gala rādiuss	Tips	Garums, dzenošie posmi (gab.)	Zema atsitienu risks
13/33	0,325	0,050/1,3	11T	Husqvarna SP33G	56	Jā
15/38					64	
16/41					66	
18/46					72	
20/50					80	

Apstiprinātais griešanas aprīkojums — 545 Mark II un 545G Mark II						
Virzītājsliede				Zāģa ķēde		
Garums, collas/cm	Solis, collas	Tausts, collas/mm	Maks. gala rādīss	Tips	Garums, dzenošie posmi (gab.)	Zems atsītiens risks
13/33	0,325	0,058/1,5	11T	Husqvarna H25	56	Jā
15/38					64	
16/41			11T vai 12T		66	
18/46					72	
20/50					80	
13/33	0,325	0,058/1,5	11T	Husqvarna S35G	56	Jā
15/38			12T		64	
16/41					66	
18/46					34 mm	
20/50			80			

Apstiprinātais griešanas aprīkojums — 550XP Mark II, 550XPG Mark II, 550XP Mark II TrioBrake un 550XPG Mark II TrioBrake						
Virzītājsliede				Zāģa ķēde		
Garums, collas/cm	Solis, collas	Tausts, collas/mm	Maks. gala rādīss	Tips	Garums, dzenošie posmi (gab.)	Zems atsītiens risks
13/33	0,325	0,050/1,3	11T	Husqvarna SP33G	56	Jā
15/38					64	
16/41					66	
18/46					72	
20/50					80	
13/33	0,325	0,058/1,5	11T	Husqvarna H25	56	Jā
15/38			11T vai 12T		64	
16/41					66	
18/46					72	
20/50			80			
13/33	0,325	0,058/1,5	11T	Husqvarna H21	56	
15/38			11T vai 12T		64	
16/41					66	
18/46					72	
20/50			80			

Apstiprinātais griešanas aprīkojums — 550XP Mark II, 550XPG Mark II, 550XP Mark II TrioBrake un 550XPG Mark II TrioBrake						
Virzītājsliede				Zāģa ķēde		
Garums, collas/cm	Solis, collas	Tausts, collas/mm	Maks. gala rādiuss	Tips	Garums, dzenošie posmi (gab.)	Zems atsietna risks
13/33	0,325	0,058/1,5	11T	Husqvarna S35G	56	Jā
15/38					64	
16/41			66			
18/46			72			
20/50			80			

Pixel

Pixel ir vadotnes sliedes un zāģa ķēdes kombinācija, kas ir vieglāka un konstruēta tā, lai taupītu enerģiju, veidojot šaurus griezumus. Lai izmantotu šīs priekšrocības, vadotnes sliedei un zāģa ķēdei ir jābūt Pixel. Pixel griešanas aprīkojums ir apzīmēts ar šādu simbolu.

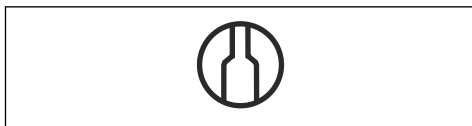

Asināšanas aprīkojums un asināšanas leņķi

Zāģa ķēdes asināšanai izmantojiet Husqvarna šablonu. Husqvarna šablons nodrošina pareizu asināšanas leņķi. Detaļu numuri ir norādīti tabulā tālāk.

Ja neesat pārliecināts par to, kā noteikt sava izstrādājuma zāģa ķēdes tipu, sk. papildinformāciju www.husqvarna.com.

SP33G	4,8 mm vai 3/16 collas	586 93 84-04	0,025 collas/ 0,65 mm	30°	60°	
H25		505 69 81-09			80°	
H21		505 69 81-09			60°	
S35G		587 80 91-02			60°	

Atbilstības deklarācija

ES atbilstības deklarācija

Mēs, **Husqvarna AB**, SE-561 82 Huskvarna, Zviedrija, tālr. +46-36-146500, ar pilnu atbildību apliecinām, ka šis izstrādājums:

Apraksts	Motorzāģis mežkopībai
Zīmols	Husqvarna
Tips/modelis	545 Mark II, 545G Mark II, 550XP Mark II, 550XPG Mark II, 550XP Mark II TrioBrake, 550XPG Mark II TrioBrake
Identifikācija	Ar sērijas numuriem no 2018 un turpmākiem sērijas numuriem

pilnībā atbilst šādām ES direktīvām un noteikumiem:

Noteikums	Apraksts
2006/42/EK	“par mehānismiem”
2014/30/ES	“par elektromagnētisko savietojamību”
2000/14/EK	“par trokšņa emisiju vidē”
2011/65/ES	Par dažādu bīstamo vielu lietošanas ierobežojumiem elektriskajos un elektroniskajos aprīkojumos

un ir ievēroti zemāk norādītie saskaņotie standarti un/vai tehniskie dati: EN ISO 12100:2010, EN ISO 14982:2009, EN IEC 63000:2018, EN ISO 11681-1:2011.

Pilnvarotā iestāde: 0404, RISE SMP Svensk Maskinprovning AB, Box 7035, SE-750 07 Uppsala, Sweden. Husqvarna AB vārdā veica EK tipveida pārbaudi saskaņā ar mehānismu direktīvas (2006/42/EK) 12. panta 3.b punkta IX pielikumu.

Sertifikāta numurs: 0404/18/2514

0404, RISE SMP Svensk Maskinprovning AB, Box 7035, SE-750 07 Uppsala, Sweden ir apstiprinājusi atbilstību Eiropas Padomes direktīvai 2000/14/EK, atbilstības novērtēšanas procedūrai: V pielikums

Informāciju par trokšņa emisiju skatiet šeit: *Tehniskie dati lpp. 71.*

Huskvarna, 2021-12-29

Stefans Holmbergs (Stefan Holmberg)

Stefan Holmberg, R&D Director, Technology Management

Husqvarna AB

Atbildīgais par tehnisko dokumentāciju



TURINYS

Įvadas.....	77	Gedimai ir jų šalinimas.....	108
Sauga.....	79	Gabenimas ir laikymas.....	109
Surinkimas.....	85	Techniniai duomenys.....	109
Naudojimas.....	86	Priedai.....	111
Techninė priežiūra.....	97	Atitikties deklaracija.....	114

Įvadas

Numatytasis naudojimas

Šis grandininis pjūklas skirtas tokiems miško darbams kaip medžių pjovimas, genėjimas ir pjaustymas.

Pasižymėkite: Nacionaliniai įstatymai gali nustatyti apribojimus šio produkto naudojimui.

Gaminio aprašas

„Husqvarna 545 Mark II, 545G Mark II, 550XP Mark II, 550XPG Mark II, 550XP Mark II TrioBrake, 550XPG

Mark II TrioBrake“ yra grandininis pjūklas su vidaus degimo varikliu.

Nuolat stengiamės padidinti jūsų saugumą ir eksploatacijos efektyvumą. Dėl išsamesnės informacijos prašome kreiptis į savo techninės priežiūros atstovą.

Gaminio apžvalga

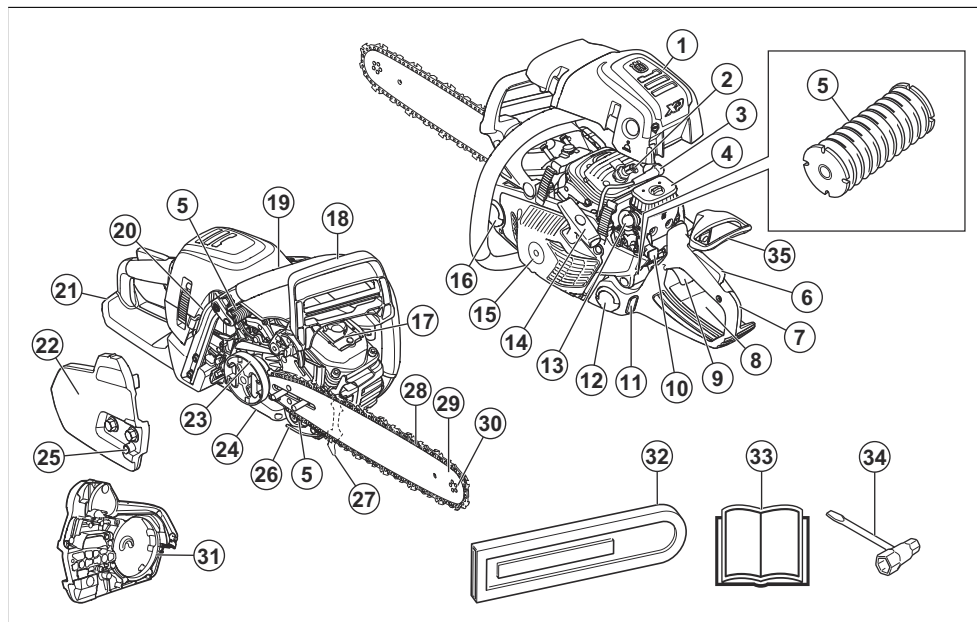

1. Cilindro dangtelis
2. Degimo žvakė
3. Uždegimo žvakės antgalis
4. Oro filtras
5. Vibracijos slopinimo sistema, 3 vnt.
6. Akceleratoriaus gaiduko fiksatorius
7. Galinė rankena
8. Informacinė ir įspėjimo lentelė
9. Akceleratoriaus gaidukas
10. Paleidimo / stabdymo jungiklis

11. Degalų lygio langelis
12. Degalų bakelis
13. Oro šalinimo siurbliukas
14. Starterio virvės rankena
15. Starterio korpusas
16. Grandinės alyvos bakas
17. Duslintuvas
18. Grandinės stabdys ir priekinė rankos apsauga
19. Priekinė rankena
20. Rankenų pašildymo įjungimo mygtukas (545G Mark II, 550XPG Mark II)
21. Dešinėsios rankos apsauginis skydas
22. Sankabos dangtelis
23. Sankabos būgnelis
24. Varžtas alyvos siurbliui reguliuoti
25. Grandinės įtempimo varžtas
26. Grandinės gaudiklis
27. Buferis
28. Pjūklo grandinė
29. Kreipiančioji juosta
30. Pjovimo juostos žvaigždutė
31. Stabdžio juosta
32. Kreipiančiosios juostos gaubtas
33. Naudojimo instrukcija
34. Kombinuotasis veržliaraktis
35. Galinio stabdžio jungiklis (550XP Mark II TrioBrake, 550XPG Mark II TrioBrake)

Simboliai ant gaminio



Sustabdyti.



Būkite atsargūs ir tinkamai naudokite gaminį. Šis gaminys gali rimtai sužeisti arba pražudyti operatorių arba aplinkinius.



Prieš naudodami gaminį atidžiai perskaitykite naudojimo instrukciją ir įsitikinkite, kad instrukcijas suprantate.



Visuomet dėvėkite patvirtintą apsauginį šalmą, patvirtintas ausų ir akių apsaugos priemonės.



Gaminį naudokite abiem rankomis.



Neleiskite pjovimo juostos galui paliesti objekto.



Nedirbkite laikydami gaminį tik viena ranka.



Įspėjimas! Atatranka gali įvykti kreipiančiosios juostos galui palietus objektą. Atatranka sukelia žaibišką atoveiksmį priešinga kryptimi, iššviedžiantį kreipiančiąją juostą aukštyn ir link naudotojo. Galima rimtai susižeisti.



Šis gaminys atitinka taikomas ES direktyvas.



Šis gaminys atitinka taikytinų JK reglamentų nuostatas.



Triukšmo emisijos į aplinką ženklimas atitinka Europos direktyvą 2000/14/EB, Jungtinės Karalystės direktyvas bei reglamentus ir Naujojo Pietų Velso įstatymą „2017 m. aplinkos apsaugos (triukšmo kontrolės) reglamentas“. Gaminio garantuotasis garso galios lygis nurodytas *Techniniai duomenys psl. 109* ir etiketėje.



Grandinės stabdys, įjungtas (dešinėje).
Grandinės stabdys, išjungtas (kairėje).



Oro sklendė.



Oro šalinimo siurbliukas.



Alyvos siurblio reguliavimas.



Degalai.



Grandinės alyva.



Jeigu ant produkto yra toks simbolis, jis yra su šildomomis rankenomis.

yyyywwxxxx

Nominalių parametų plokštelėje nurodytas serijos numeris. **yyyy** yra pagaminimo metai, o **ww** yra pagaminimo savaitė.

„Euro V“ standartas



PERSPĖJIMAS: Variklio modifikavimas panaikina šio produkto ES tipo patvirtinimą.

Pasižymėkite: Kiti ant gaminio pateikti simboliai (etiketės) skirti kai kurių rinkų sertifikavimo reikalavimams.

Sauga

Saugos ženklų reikšmės

Įspėjimai, perspėjimai ir pastabos yra skirtos atkreipti dėmesį į ypač svarbias vadovo dalis.



PERSPĖJIMAS: Naudojamas, kai naudotoji ar šalia esantiems asmenims kyla mirtino arba sunkaus sužeidimo pavojus arba, jei nesilaikoma vadove pateiktų nurodymų.



PASTABA: Naudojamas, kai kyla pavojus sugadinti gaminį, kitas medžiagas arba padaryti žalą aplinkai, jei nesilaikoma vadove pateiktų nurodymų.

Pasižymėkite: Naudojamas papildomai informacijai apie konkrečią situaciją pateikti.

Bendrieji saugos nurodymai



PERSPĖJIMAS: Prieš naudodami gaminį, perskaitykite toliau esančius įspėjimus.

- Grandininis pjūklas tampa pavojingu darbo įrankiu, jeigu jis naudojamas neatsargiai ar neteisingai, ir gali sunkiai ar net mirtinai sužeisti. Labai svarbu, kad perskaitytumėte ir suprastumėte šias naudojimosi instrukcijas.
- Be gamintojo leidimo jokių atveju negalima keisti originalios gaminio konstrukcijos. Nenaudokite produkto, kurį galėjo modifikuoti kiti asmenys ir naudokite tik šiam produktui rekomenduojamus priedus. Nesuderinti konstrukcijos pakeitimai bei nepritaikytos detalės gali sukelti rimtus kūno sužalojimus ir net mirtį.
- Panaudotame duslintuve / kibirkščių gesintuve ir kibirkščių gesintuvo montavimo paviršiuje gali būti degimo dalelių nuosėdų, kurios gali būti

kancerogeninės. Dirbdami su duslintuvu ir (arba) kibirkščių gesintuvu, venkite šių junginių poveikio. Prieš pradėdami bet kokius darbus su duslintuvu ir (arba) kibirkščių gesintuvu žr. *Duslintuvo patikra psl. 100*.

- Ilgą laiką įkvepiant variklio išmetamąsias dujas, grandinės tepalo dūmus ir pjuvenas, gali kilti pavojus sveikatai.
- Šis gaminys veikdamas sukuria elektromagnetinį lauką. Tam tikromis aplinkybėmis šis laukas gali trikdyti aktyviųjų arba pasyviųjų medicininių implantų veiklą. Kad sumažėtų sunkaus ar netgi mirtino sužeidimo pavojus, medicininių implantų turintiems asmenims rekomenduojame prieš naudojant šį gaminį pasitarti su gydytoju ir implanto gamintoju.
- Šioje naudojimo instrukcijoje pateikta informacija negali pakeisti profesionalių igūdžių ir patirties. Jei tam tikroje situacijoje pasijutote nesaugiai, įrenginį išjunkite ir kreipkitės pagalbos į specialistą. Kreipkitės į techninės priežiūros atstovą ar patyrusį grandininio pjūklo naudotoją. Nesistenkite atlikti darbo, jei manote, kad nesate pakankamai kvalifikuotas!

Naudojimo saugos instrukcijos



PERSPĖJIMAS: Prieš naudodami gaminį, perskaitykite toliau esančius įspėjimus.

- Prieš pradėdami naudoti šį produktą turite suprasti, kas yra atatranks smūgis ir kas jį gali sąlygoti. Žr. *Informacija apie atatranks smūgį psl. 88* ir skaitykite instrukcijas.
- Niekada nenaudokite techniškai netvarkingo gaminio.
- Niekada nenaudokite produkto, kur aiškiai matosi degimo žvakės kamštelio ir degimo kabelio pažeidimai. Iškyla kibirkščių atsiradimo pavojus, o tai gali sukelti gaisrą.

- Niekada nedirbkite gaminiu, jei esate pavargęs, išgėręs alkoholio ar vartojate medikamentus, kurie gali veikti Jūsų regėjimą, nuovoką ar koordinaciją.
- Nenaudokite gaminio prastomis oro sąlygomis, pavyzdžiui, tirštame rūke, lyjant, pučiant stipriam vėjui, stipriai šalant ir pan. Darbas blogu oru vargina ir dažnai atsiranda kitų pavojų, pvz., apledėjusi žemė, nenuspėjama medžio kritimo kryptis ir pan.
- Niekomet nebandykite užvesti produkto, tinkamai neuždėję kreipiančiosios juostos, grandinės ir visų gaubtų. Žr. *Surinkimas psl. 85* ir skaitykite instrukcijas. Be juostos ir grandinės ant produkto, sankaba gali atsilaisvinti ir rimtai sužeisti.

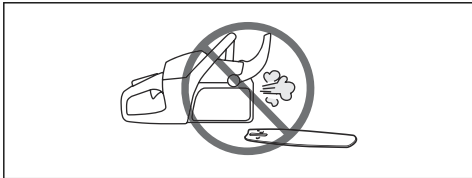

- Niekada neužveskite produkto patalpoje. Variklio išmetamosios dujos gali būti pavojingos.
- Variklio išmetamosios dujos yra karštos, jose gali būti kibirkščių, kurios gali sukelti gaisrą. Todėl niekada neužveskite įrenginio netoli degių medžiagų!
- Prieš užvesdami pjovimo įrangą, visada apsidairykite ir įsitikinkite, ar ji nepasieks kitų netoliese esančių žmonių ar gyvūnų.
- Niekada neleiskite vaikams naudoti gaminio ar būti arti jo. Gaminys turi spyruoklinį įjungimo / išjungimo jungiklį ir jį galima užvesti vos patraukus starterio rankenėlę, todėl net maži vaikai prie tam tikrų aplinkybių gali savo jėgomis užvesti gaminį. Tai reiškia, kad iškyla pavojus sunkiai susižeisti. Todėl nuimkite žvakės antgalį, kai gaminys lieka be priežiūros.
- Norint visiškai valdyti gaminį, reikia stovėti tvirtai. Niekada nedirbkite stovėdami ant kopėčių, įlipę į medį ar neturėdami po kojomis tvirto pagrindo.

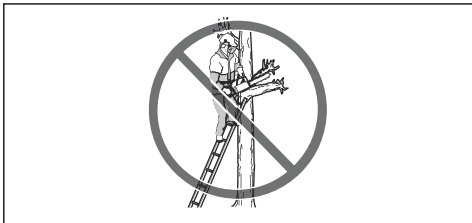

- Dirbant medžiuose, reikia žinoti specialią pjovimo ir darbo techniką, kurios būtina laikytis, norint sumažinti padidėjusį sužeidimo pavojų. Niekomet nedirbkite medyje, jei negavote specialaus profesionalaus apmokymo, įskaitant apmokymą apie saugos ir lipimo įrangos (pvz., laikymo diržai, virvės, diržai, kapliukai, kabliai, karabinai ir t.t.) naudojimą.

- Niekada nebandykite sugauti krentančių dalių. Niekada nepjunkite būdami medyje, prisitvirtinę tik viena virve. Visada naudokite dvi pritvirtintas virves.
- Atatranks smūgis bus stipresnis ir pavojingesnis, jei, atratranks zona netyčia palietus šaką, greitai esantį medį ar koją nors kitą daiktą, jūs būsite nesusiauapęs.

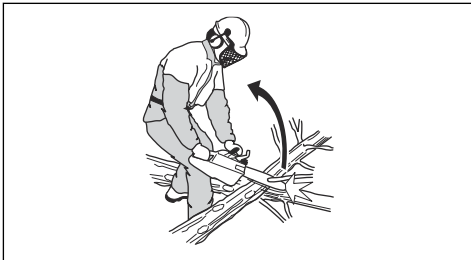

- Niekada nenaudokite gaminio laikydami jį viena ranka. Viena ranka valdyti šį gaminį nesaugu.
- Gaminį visada laikykite abiem rankomis. Dešinę ranką laikykite ant galinės rankenos, o kairę ranką – ant priekinės rankenos. Taip turi laikyti visi naudotojai, tiek dešiniarankiai, tiek kairiarankiai. Tvirtai suimkite ir laikykite rankenas visais pirštais. Taip laikant sumažėja atratranks pavojus, gaminį tampa lengviau valdyti. Nepalieskite rankenų!

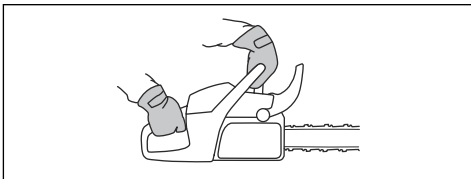

- Niekada nenaudokite gaminio aukščiau pečių.

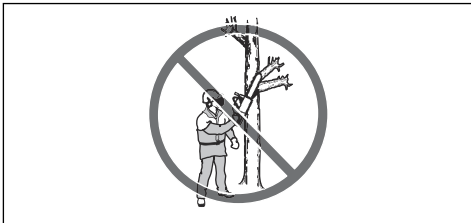

- Niekada nenaudokite produkto, jei negalėtumėte prisišaukti pagalbos įvykus nelaimei.
- Prieš pernešdami gaminį išjunkite variklį ir grandinės stabdžiu užfiksukite grandinę. Gaminį neškite nukreipę kreipiančiąją juostą ir pjūklo grandinę atgal. Net ir netoli pernešdami gaminį visuomet ant kreipiančiosios juostos uždėkite transportavimo apsaugą.
- Padėję gaminį ant žemės, užfiksukite jo grandinę grandinės stabdžiu ir niekuomet nepameskite iš regėjimo lauko. Prieš palikdami gaminį išjunkite jo variklį.

- Kartais atplaišos įstringa sankabos gaubte, todėl pjūklo grandinė užsikerta. Prieš valydami visada sustabdykite variklį.
- Varikliui dirbant uždaroje arba blogai vėdinamoje patalpoje, galima apsinuodyti anglies monoksidu.
- Variklio išmetamosios dujos yra karštos, jose gali būti kibirkščių ir galima sukelti gaisrą. Neužveskite gaminio patalpoje arba greta degių medžiagų.
- Naudokite grandinės stabdį kaip stovėjimo stabdį, kai paleidžiate gaminį ir kai judate nedideliais atstumais. Produktą visada neškite už priekinės rankenos. Taip sumažinamas pavojus, kad naudotojui ar šalia jo esantiems žmogų kliudys pjūklo grandinė.
- Ilgalaiškė vibracija gali pakenkti silpnesnės sveikatos žmonių kraujo apytakai ir nervų sistemai. Pajutę somatinius negalavimo požymius, kreipkitės į gydytoją. Tokie simptomai yra sustingimas, tirpulis, jutimo praradimas, dilgčiojimas, bėdymas, skausmas, silpnumas, odos spalvos ir būklės pakitimas. Šie simptomai dažniausiai pasireiškia pirštuose, plaštakose ir rankų sąnariuose. Šie požymiai gali labiau paūmėti esant žemai temperatūrai.
- Naudojant gaminį neįmanoma numatyti visų galimų situacijų. Visada elkitės atsargiai ir vadovaukitės sveiku protu. Neapsiimkite atlikti darbų, kuriems nesate pakankamai kvalifikuotas. Jeigu perskaityt šią instrukciją vis dar nesate tikri, kaip naudoti įrenginį, pasitarkite su tai išmanančiu asmeniu. Nedvejokite ir susisieki su prekybos atstovu arba Husqvarna, jei iškilo klausimų dėl gaminio naudojimo. Mes su malonumu Jums padėsime ir patarsime, kaip naudoti gaminį veiksmingai ir saugiai. Užsirašykite į grandininio pjūklo naudojimo mokymo kursą. Jūsų prekybos atstovas, miškininkystės mokykla ar biblioteka Jums suteiks informacijos apie mokymosi medžiagą bei organizuojamus mokymo kursus.



- Daugelis nelaimių su grandininio pjūklo įvyksta, kai grandininis pjūklas prisiliečia prie naudotojo. Darbo metu būtina dėvėti patvirtintas asmenines apsaugines priemones. Asmeninės apsauginės priemonės nesuteikia visiškos apsaugos nuo sužeidimų, bet nelaimės atveju sumažina sužeidimų laipsnį. Pardavimo atstovas gali rekomenduoti, kuria įrangą naudoti.
- Drabužiai turi būti priglundę, bet nevaržantys judesių. Reguliariai tinkinkite asmeninių apsauginių priemonių būklę.
- Naudokite patvirtintą apsauginį šalmą.
- Naudokite patvirtintas apsaugines ausines. Ilgalais triukšmo poveikis gali nesugrąžinamai pažeisti klausą.
- Naudokite apsauginius akinius ar apsauginį skydelį, kad sumažėtų pavojus susižeisti nuo lekiančių dalelių. Gaminys didele jėga gali išsviesti objektus, pvz., pjūvenas, mažus medienos gabaliukus ir kt. Jie gali rimtai sužeisti, ypač akis.
- Naudokite pirštines su apsauga nuo pjūklo.
- Naudokite kelnes su apsauga nuo pjūklo.
- Nešiokite batus su apsauga nuo pjūklo, plienine nosimi ir padų apsauga nuo slydimo.
- Su savimi visada turėkite pirmosios pagalbos vaistinėlę.
- Žiežirbų pavojus. Turėkite gaisro gesinimo priemonių ir kastuvą, kad galėtumėte apsaugoti mišką nuo gaisro.

Gaminio apsauginės priemonės



PERSPĖJIMAS: Prieš naudodami gaminį, perskaitykite toliau esančius įspėjimus.

- Nesinaudokite gaminio, jei jo apsauginės priemonės yra netvarkingos.
- Reguliariai tikrinkite apsaugines priemones. Žr. *Gaminio saugos įtaisų techninė priežiūra ir apžiūra psl. 98.*
- Jei apsauginės priemonės yra pažeistos, pasitarkite su Husqvarna techninės priežiūros atstovu.

Grandinės stabdys ir priekinė rankos apsauga

Jūsų gaminys turi grandinės stabdį, kuris sustabdo pjūklo grandinę, jei kyla atranka. Grandinės stabdys

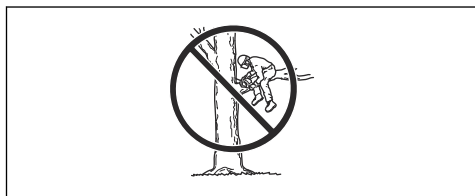

Asmeninės apsauginės priemonės



PERSPĖJIMAS: Prieš naudodami gaminį, perskaitykite toliau esančius įspėjimus.

sumažina nelaimingų atsitikimų pavojų, tačiau tik naudotojas gali jų išvengti.

Grandinės stabdys įjungiamas (A) mechaniškai (kaire ranka) arba automatiškai inerciniu stabdžiu. Pastumkite priekinę rankos apsaugą (B) į priekį, kad įjungtumėte grandinės stabdį mechaniškai.

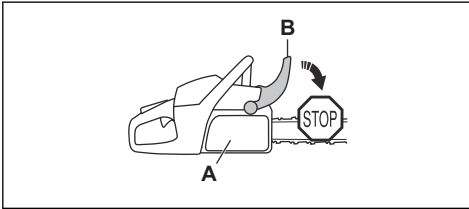

Pastumkite priekinę rankos apsaugą atgal, kad išjungtumėte grandinės stabdį.

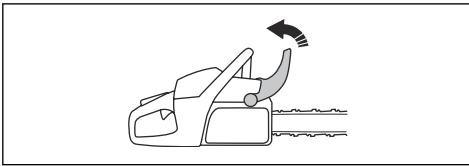

Grandinės stabdis ir galinio stabdžio jungiklis (550XP Mark II TrioBrake, 550XPG Mark II TrioBrake)



PASTABA: Nekelkite gaminio už galinio stabdžio jungiklio. Antraip galite sugadinti gaminį.

Jūsų gaminys turi galinio stabdžio jungiklį, kuris sustabdo pjūklo grandinę, jei kyla atatranka. Galinio stabdžio jungiklis sumažina nelaimingų atsitikimų pavojų, tačiau tik pats naudotojas gali jų išvengti.

Grandinės stabdis (A) įjungiamas rankiniu būdu dešine ranka į viršų spaudžiant galinio stabdžio jungiklį (B).

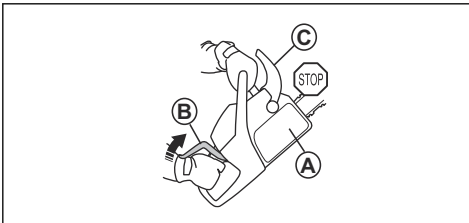

Pastumkite priekinę rankos apsaugą (C) atgal, kad išjungtumėte grandinės stabdį.

Akceleratoriaus gaiduko fiksatorius

Akceleratoriaus gaiduko fiksatorius neleidžia netyčia jo įjungti. Jei suimsite rankeną ranka ir paspausite akceleratoriaus gaiduko fiksatorių (A), jis paleis akceleratoriaus gaiduką (B). Atleidus rankeną, tiek akceleratoriaus gaidukas, tiek jo fiksatorius grįžta į

pradinę padėtį. Ši funkcija užfiksuoja akceleratoriaus gaiduką ties laisvosios eigos greičiu.

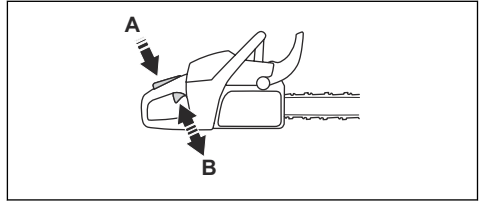

Grandinės gaudyklis

Grandinės gaudytuvas pagauna pjūklo grandinę, jei ji sulūžta arba nukrenta. Teisinga pjūklo grandinės įtampa ir tinkama grandinės ir kreipiančiosios juostos priežiūra sumažina nelaimingų atsitikimų riziką.

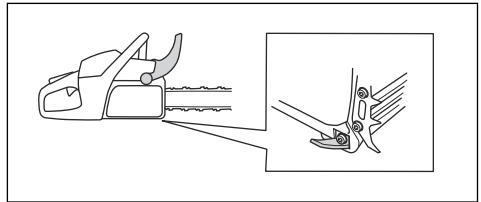

Dešinėsios rankos apsauginis skydas

Dešinėsios rankos apsauginis elementas saugo ranką ant galinės rankenos. Dešinėsios rankos apsauginis elementas apsaugo ranką, jei pjūklo grandinė nutrūksta arba nuslysta nuo juostos. Dešinėsios rankos apsauginis elementas taip pat saugo nuo šakų ir šakelių.

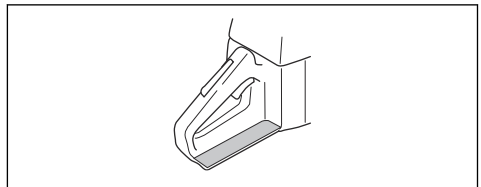

Vibracijos slopinimo sistema

Vibracijos slopinimo sistema susilpnina rankenų vibraciją. Vibracijos slopinimo įrenginiai veikia kaip atskyrimas tarp produkto korpuso ir rankenos įrenginio.

Žr. *Gaminio apžvalga psl. 77*, jei reikia informacijos apie tai, kur jūsų produkte yra vibracijos slopinimo sistema.

Paleidimo / stabdymo jungiklis

Naudokite paleidimo / stabdymo jungiklį varikliui išjungti.

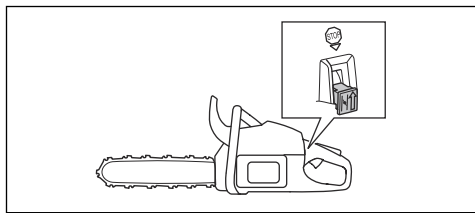

PERSPĒJIMAS: Paleidimo / stabdymo jungiklis automatiškai grūžta į paleidimo padēti. Norēdami išvengti netyčinio paleidimo, išimkite užddegimo žvakēs antgalį iš užddegimo žvakēs sumontuodami produktą arba atliekate jo priežiūrą.

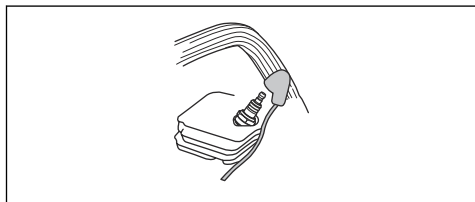

Duslintuvas



PERSPĒJIMAS: Dirbant / baigus darbą ir įrenginiui veikiant tuščiaja eiga, duslintuvas labai įkaista. Kyla gaisro pavojus, ypač naudojant produktą netoli degių medžiagų ir (arba) garų.



PERSPĒJIMAS: Niekada nenaudokite produkto be duslintuvo arba su netvarkingu duslintuvu. Esant pažeistam duslintuvui gali padidėti triukšmo lygis ir kyla gaisro pavojus. Po ranka turėkite gaisro gesinimo priemonių. Jei savo darbo vietoje privalote turėti kibirkščių gesinimo tinklėlį, nenaudokite produkto be jo arba jei jis sulūžęs



PERSPĒJIMAS: Nenaudokite gaminio, jei pažeistas jo duslintuvas arba jis yra prastos būsenos. Jei duslintuvas sugedęs, gražinkite gaminį „Husqvarna“ pardavimo atstovui / techninės priežiūros centrui.

Duslintuvas iki minimumo sumažina triukšmo lygį ir nukreipia nuo naudotojo variklio išmetamąsias dujas.

Sauso ir karšto oro zonose gaisro pavojus gali padidėti. Laikykitės vietinių reglamentų ir priežiūros instrukcijų.

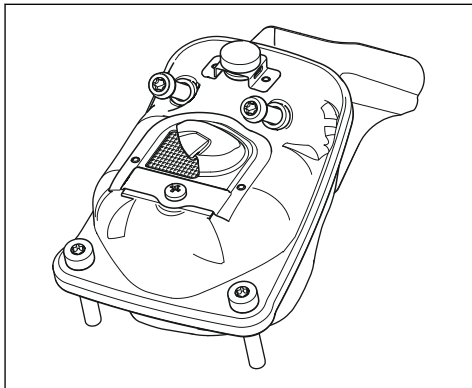

Degalų naudojimo sauga



PERSPĒJIMAS: Prieš naudodami gaminį, perskaitykite toliau esančius įspėjimus.

- Degalus pilkite ir maišykite tik gerai ventiliuojamoje vietoje (benzinas ir dvitakčiams varikliams skirta alyva).
- Degalai ir degalų garai yra labai degūs ir gali sunkiai sužeisti jų įkvėpus ar kontaktuojant su oda. Todėl būkite atsargūs dirbdami su degalais ir užtikrinkite gerą ventiliaciją.
- Būkite atsargūs su kuru ir alyva. Saugokitės atviros liepsnos ir nekvėpuokite degalų garais.
- Nerūkykite ir nelaikykite karštų daiktų šalia degalų.
- Išjunkite variklį ir prieš pildami kurą leiskite jam keletą minučių atvėsti.
- Pildami kurą, iš lėto atsukite kuro įpylimo angos dangtelį tam, kad palaipsniui išsilygintų galintis bake susidaryti garų spaudimas.
- Supylę kurą, kruopščiai užsukite kuro įpylimo angos dangtelį.
- Niekada nepilkite kuro esant jungtam įrenginiui.

- Prieš paleisdami produktą visada patraukite jį bent 3 metrus (10 pėd.) nuo degalų pildymo vietos ir degalų talpos.

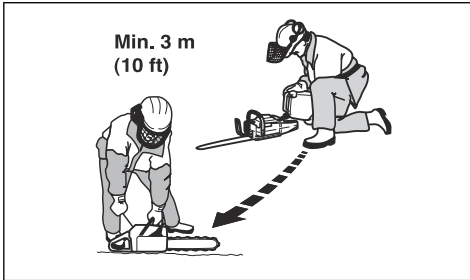

Užpildžius degalai gali kilti situacijų, kai draudžiama užvesti įrenginį:

- Jei ant įrenginio netyčia užpylėte degalų ar grandinės alyvos. Pirmiausia viską švariai nušluostykite ir kuro likučiams leiskite išgaruoti.
- Jei apspylėte kuru patys ar suliejote savo drabužius. Persirenkite ir nuplaukite tas kūno dalis, ant kurių užlašėjo degalų. Naudokite muilą ir vandenį.
- Jeigu yra degalų nuotėkis iš įrenginio. Reguliariai tikrinkite degalų bako, jo dangtelio ir degalų žarnelių sandarumą.

Priežiūros saugos instrukcijos



PERSPĖJIMAS: Prieš atlikdami gaminio techninę priežiūrą, perskaitykite toliau esančius įspėjimus.

- Atlikite tik tokius priežiūros ir techninės priežiūros darbus, kurie pateikti šiame operatoriaus vadove. Visus kitus aptarnavimo ir remonto darbus leiskite atlikti profesionaliam aptarnavimo personalui.
- Reguliariai atlikite šiame vadove nurodytas saugos patikras, techninės priežiūros ir aptarnavimo procedūras. Reguliari priežiūra prailgina produkto tarnavimo laiką ir sumažina nelaimingų atsitikimų pavojų. Instrukcijų ieškokite *Techninė priežiūra psl. 97*.
- Jei atliks priežiūrą nėra patvirtinamos šiame operatoriaus vadove nurodytos saugos patikros, kreipkitės į techninio aptarnavimo atstovą. Garantuojame, kad jis suteiks profesionalią priežiūrą ir atliks gaminio techninės priežiūros darbus.

Saugos nurodymai pjovimo įrangai



PERSPĖJIMAS: Prieš naudodami gaminį, perskaitykite toliau esančius įspėjimus.

- Naudokite tik patvirtintus kreipiančiosios juostos / pjūklo grandinės derinius ir šlifavimo įrangą.

Instrukcijas žr. *Šlifavimo įrenginys ir šlifavimo kampas psl. 113*.

- Naudodami grandininį pjūklą arba atlikdami jo priežiūrą, mūvėkite apsaugines pirštines. Nejudanti pjūklo grandinė taip pat gali sužaloti.
- Pasirūpinkite, kad pjovimo dantukai visada būtų gerai išgalęsti. Laikykitės instrukcijų ir naudokite rekomenduojamą dildės šabloną. Pažeista arba netinkamai pagალąsta pjūklo grandinė padidina nelaimingų atsitikimų pavojų.

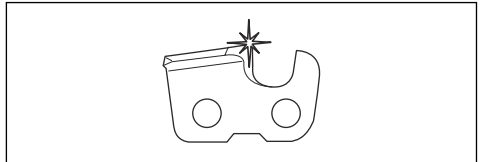

- Tinkamai nustatykite gylio reguliavimo ribotuvą. Laikykitės instrukcijų ir naudokite rekomenduojamą gylio reguliavimo ribotuvo nustatymą. Per didelis gylio ribotuvo nustatymas padidina atatrankos smūgio pavojų.

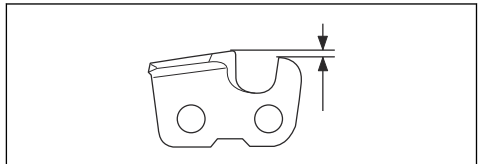

- Įsitinkinkite, kad pjūklo grandinė tinkamai įtempta. Jei pjūklo grandinė nėra prigludusi prie kreipiančiosios juostos, ji gali nukristi. Dėl netinkamo pjūklo grandinės įtempimo padidėja kreipiančiosios juostos, pjūklo grandinės ir grandinės varančiosios žvaigždutės nusidėvėjimas. Žr. *Pjūklo grandinės įtempimo reguliavimas psl. 105*.

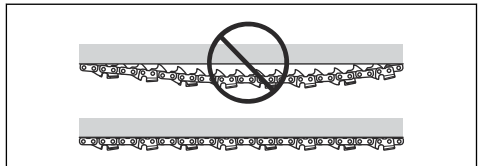

- Reguliariai atlikite pjovimo įrangos techninę priežiūrą ir tinkamai ją suteptite. Jei pjūklo grandinė nėra tinkamai sutepta, padidėja kreipiančiosios

juostos, pjūklo grandinės ir grandinės varančiosios žvaigždutės nusidėvėjimas.

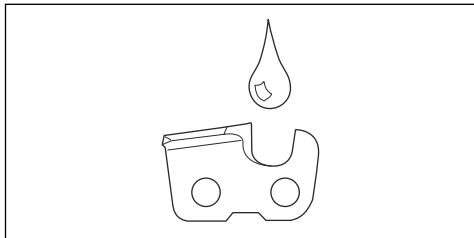

Surinkimas

Įvadas



PERSPĖJIMAS: Prieš surinkdami gaminį perskaitykite ir supraskite skyrių apie saugą.

Kreipiančiosios juostos ir pjūklo grandinės surinkimas

1. Perkelkite priekinę rankos apsaugą atgal, kad išjungtumėte grandinės stabdį.
2. Išsukite juostos varžles ir nuimkite sankabos gaubtą.

Pasižymėkite: Jeigu sankabos gaubtą nuimti sudėtinga, priveržkite juostos varžlę, įjunkite ir vėl išjunkite grandinės stabdį. Tinkamai išjungus, girdisi spragtelėjimas.

3. Sumontuokite kreipiančiąją juostą ant juostos varžtų. Perstumkite kreipiančiąją juostą į tolimiausią galinę padėtį.
4. Tinkamai uždėkite pjūklo grandinę ant varančiosios žvaigždutės ir įstatykite ją į griovelį kreipiančiojoje juostoje.



PERSPĖJIMAS: Montuodami grandininį pjūklą visada naudokite apsaugines pirštines.

5. Patikrinkite, ar pjovimo dantukų briaunos viršutinėje kreipiamosios juostos pusėje yra nukreiptos į priekį.

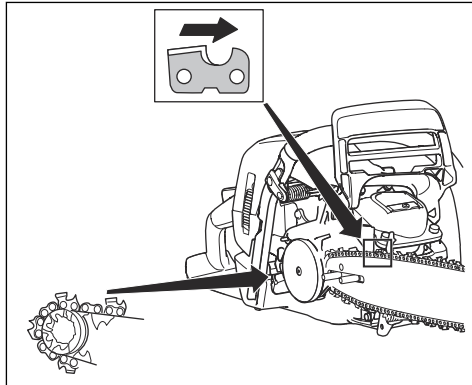

6. Sulygiuokite kreipiančiosios juostos skylę su grandinės įtempimo kaiščiu ir sumontuokite sankabos gaubtą.

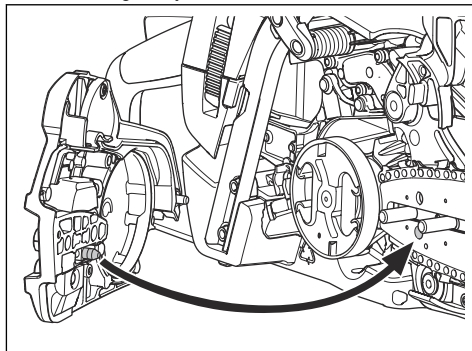

7. Pirštais priveržkite juostos varžles.
8. Priveržkite pjūklo grandinę. Instrukcijas žr. *Pjūklo grandinės įtempimo reguliavimas psl. 105.*
9. Priveržkite juostos varžles.

Pasižymėkite: Kai kuriuose modeliuose yra tik viena juostos veržlė.

Naudojimas

Įvadas



PERSPĖJIMAS: Prieš naudodami gaminį perskaitykite ir supraskite skyrių apie saugą.

Funkcijų patikra prieš įrenginio naudojimą

1. Patikrinkite, ar grandinė veikia tinkamai ir nėra pažeista.
2. Įsitinkite, kad dešinėsios rankos apsauginis elementas nepažeistas.
3. Patikrinkite, ar akceleratoriaus fiksatorius veikia tinkamai ir nėra pažeistas.
4. Patikrinkite, ar paleidimo / sustabdymo jungiklis veikia tinkamai ir nėra pažeistas.
5. Įsitinkite, kad ant rankenų nėra riebalų.
6. Patikrinkite, ar vibracijos slopinimo sistema veikia tinkamai ir nėra pažeista.
7. Patikrinkite, ar duslintuvus tinkamai pritvirtintas ir nėra pažeistas.
8. Patikrinkite, ar visos gaminio dalys tinkamai prijungtos, nepažeistos ir jų netrūksta.
9. Įsitinkite, kad grandinės gaudytuvus tinkamai uždėtas.
10. Patikrinkite pjovimo grandinės įtempimą.

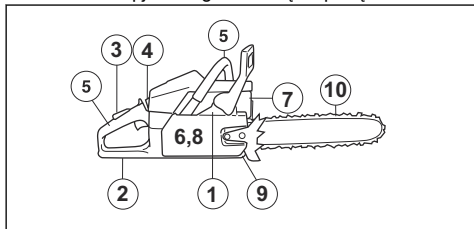

Degalai

Įrenginys turi dvitaktį variklį.



PASTABA: Naudojant netinkamo tipo degalus gali būti sugadintas variklis. Naudokite benzino ir dvitaktčių variklių alyvos mišinį.

Iš anksto sumaišyti degalai

- Naudokite Husqvarna iš anksto sumaišytus alkilintus degalus, siekdami geriausių rezultatų ir prailginti

variklio tarnavimo laiką. Šiuose degaluose palyginti su įprastiniais degalais yra mažiau kenksmingų chemikalų, todėl sumažėja kenksmingų išmetamųjų dujų kiekis. Likučių po degimo kiekis yra mažesnis, naudojant šiuos degalus, todėl variklio komponentai išlieka švaresni.

Degalų maišymas

Benzinas

- Naudokite kokybišką bešvinį benzina, kurio etanolio koncentracija yra iki 10 %.



PASTABA: Nenaudokite benzino, kurio oktaninis skaičius yra mažesnis nei 90 RON/87 AKI. Naudojant žemesnio oktaninio skaičiaus degalus gali nesklaidžiai veikti variklis, tai pažeis variklį.

Alyva dvitaktčiams varikliams

- Siekdami geriausių rezultatų ir našumo, naudokite Husqvarna dvitaktčių variklių alyvą.
- Jei negalite gauti Husqvarna dvitaktčio variklio alyvos, naudokite geros kokybės dvitaktčių variklių alyvą, skirtą oru aušinamiems varikliams Norėdami išsirinkti tinkamą alyvą, kreipkitės į techninio aptarnavimo atstovą.



PASTABA: Niekada nenaudokite dvitaktės alyvos, skirtos vandeniu aušinamiems valčių varikliams, dar vadinamos valčių variklių alyva. Nenaudokite alyvos, skirtos keturtaktčiams varikliams.

Degalų ir dvitaktčių variklių alyvos maišymas

Benzinas, litrais	Dvitaktčio variklio alyva, litrais
	2 % (50:1)
5	0,10
10	0,20
15	0,30
20	0,40



PASTABA: Maišant nedidelius degalų kiekius, nedidelė paklaida gali stipriai pakeisti mišinio santykį. Kruopščiai pamatuokite alyvos kiekį, kad gautumėte tinkamą mišinį.

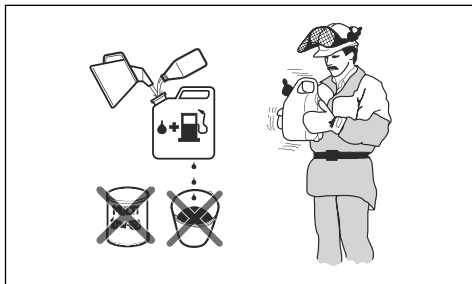

1. Pripildykite pusę kiekio degalų švarioje talpykloje degalams.
2. Supilkite visą alyvos kiekį.
3. Suplakite degalų mišinį.
4. Tada supilkite likusią benzino dalį į talpyklą.
5. Kruopščiai suplakite degalų mišinį.



PASTABA: Nesumaišykite degalų ilgesniam nei 1 mėnesio laikotarpiui.

Kuro bakelio užpildymas



PERSPĖJIMAS: Laikykitės procedūru, kurios skirtos užtikrinti jūsų saugą.

1. Išjunkite variklį ir palaukite, kol jis atvės.
2. Nuvalykite sritį aplink kuro bakelio dangtelį.

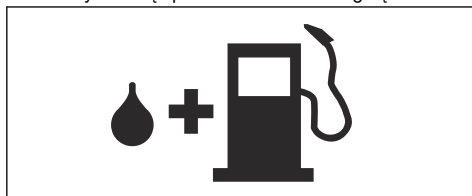

3. Papurtykite talpyklą, kad degalai gerai susimaišytų.
4. Lėtai nuimkite kuro bakelio dangtelį, kad išleistumėte slėgį.
5. Užpildykite degalų bakelį.



PASTABA: Degalų bakelio neperpildykite. Degalams įkautus šie plečiasi.

6. Stipriai užsukite degalų bakelio dangtelį.

7. Išvalykite išsiliejusius degalus art gaminio ir aplink jį.
8. Prieš paleisdami gaminį visada patraukite jį 3 metrus / 10 pėdų nuo degalų pildymo vietos ir degalų talpyklos.

Pasižymėkite: Norėdami sužinoti, kur yra kuro bakelis jūsų gaminyje, žr. *Gaminio apžvalga psl. 77.*

Pradinis naudojimas

- Per pirmas 10 naudojimo valandų ilgą laiką nespauskite akceleratoriaus iki galo be apkrovos.

Tinkamos grandinės alyvos naudojimas



PERSPĖJIMAS: Nenaudokite panaudotos alyvos, kuri gali pakenkti jums ir aplinkai. Dėl panaudotos alyvos gali sugesti alyvos siurblys, kreipiančioji juosta ir pjūklo grandinė.



PERSPĖJIMAS: Pjūklo grandinė trūkti, jeigu pjovimo įrangos tepimas nepakankamas. Rimto ar mirtino sužeidimo pavojus operatoriui.



PERSPĖJIMAS: Šis gaminytis turi funkciją, kuri užtikrina, kad degalai baigtųsi anksčiau nei grandinės alyva. Kad funkcija veiktų tinkamai, naudokite tinkamą grandinės alyvą. Rinkdamiesi grandinės alyvą, kreipkitės į savo techninės priežiūros atstovą.

- Naudokite Husqvarna grandinės alyvą, kad užtikrintumėte maksimalią grandinės eksploataavimo trukmę ir išvengtumėte neigiamo poveikio aplinkai. Jei Husqvarna grandinės alyvos nėra, rekomenduojame naudoti standartinę grandinės alyvą.
- Naudokite gerai su pjūklo grandine sukimbančią grandinės alyvą.
- Naudokite tinkamo klampumo diapazono grandinės alyvą, atsižvelgdami į oro temperatūrą.



PASTABA: Jeigu alyva tampa per skysta, ji baigsis prieš pasibaigiant degalams. Kai temperatūra nukrinta žemiau 0 °C / 32 °F, kai kurios grandinės alyvos tampa per tirštos, dėl to gali sugesti alyvos siurblio komponentai.

- Naudokite rekomenduojamą pjovimo įrangą. Žr. *Priedai psl. 111.*
- Nuimkite grandinės alyvos bakelio dangtelį.
- Užpildykite grandinės alyvos bakelį grandinės alyva.
- Atsargiai uždėkite dangtelį.

Bendrieji klausimai apie atatranką

• Ar atatrankos smūgio atveju, ranka visada įjungia grandinės stabdį?

Ne. Priekinę rankos apsaugą reikia paspausti naudojant šiek tiek jėgos. Jei paspausite per silpnai, grandinės stabdys neįsijungs. Be to, dirbant būtina stabiliai abiem rankomis laikyti gaminį už rankenų. Įvykus atatrankos smūgiui, gali būti, kad grandinės stabdys nesustabdys pjūklo grandinės, kol ši palies jus. Be to, kai kuriose padėtyse ranka negali paliesti priekinės rankos apsaugos, kad įjungtų grandinės stabdį.

• Ar inercinis stabdys visada įjungia grandinės stabdį?

Ne. Visų pirma, grandinės stabdys privalo veikti tinkamai. Instrukcijas, kaip patikrinti grandinės stabdį, žr. *Gaminio saugos įtaisų techninė priežiūra ir apžiūra psl. 98* Rekomenduojame tai atlikti kiekvieną kartą prieš naudojant gaminį. Visų antra, atatrankos smūgio jėga turi būti didelė, kad įjungtų grandinės stabdį. Jei grandinės stabdys per jautrus, jis gali suveikti intensyvaus naudojimo metu.

• Ar grandinės stabdys visada apsaugos nuo sužalojimų atatrankos atveju?

Ne. Grandinės stabdys turi veikti tinkamai, kad teiktų apsaugą. Be to, grandinės stabdys turi būti įjungtas atatrankos atveju, kad sustabdytų pjūklo grandinę. Jei esate prie kreipiančiosios juostos, gali būti, kad grandinės stabdys nespės sustabdyti grandinės, kol ši prisilies prie jūsų.



PERSPĖJIMAS: Apsisaugoti nuo atatrankos galima tik savo pastangų ir tinkamo darbo technikos pagalba.

Gaminio paleidimas

Pasiruošimas užvesti šaltą variklį



PERSPĖJIMAS: Užvedant pjūklą, grandinės stabdys turi būti įjungtas, norint sumažinti sužeidimo riziką.

1. Pastumkite priekinę rankos apsaugą į priekį, kad įjungtumėte grandinės stabdį.

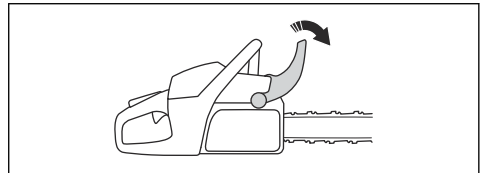

2. Ištraukite paleidimo / sustabdymo jungiklį (A) ir nustatykite jį uždarytos oro sklendės padėtyje.

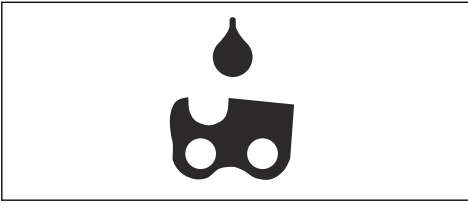

Pasižymėkite: Norėdami sužinoti, kur yra grandinės alyvos bakelis jūsų gaminyje, žr. *Gaminio apžvalga psl. 77*.

Informacija apie atatrankos smūgį



PERSPĖJIMAS: Atatrankos smūgis gali rimtai sužeisti arba pražudyti naudotoją arba aplinkinius. Norėdami sumažinti pavojų, turite išmanyti atatrankos smūgio priežastis ir žinoti, kaip jų išvengti.

Atatrankos smūgis įvyksta kreipiančiosios juostos atatrankos zona palietus kokį nors objektą. Atatranka gali įvykti staiga ir su didele jėga, kuri išmeta produktą operatoriaus kryptimi.

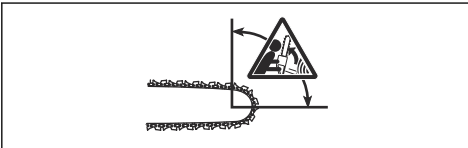

Atatrankos smūgis visada įvyksta kreipiančiosios juostos pjovimo plokštumoje. Paprastai produktas išmetamas link operatoriaus, tačiau jis gali judėti ir į kitą pusę. Judėjimo kryptis priklauso nuo to, kaip naudojate produktą atatrankos metu.



Mažesnis galo skersmuo sumažina atatrankos smūgio jėgą.

Naudokite silpną atatrankos smūgio pjūklo grandinę, norėdami sumažinti atatrankos smūgio poveikį. Neleiskite atatrankos sričiai paliesti objekto.



PERSPĖJIMAS: Jokia pjūklo grandinė negali visiškai apsaugoti nuo

3. Paspauskite oro išleidimo pūslelę (B) 6 kartus arba kol kuras užpildys pūslelę. Nebūtina visiškai pripildyti oro išleidimo pūslelės.

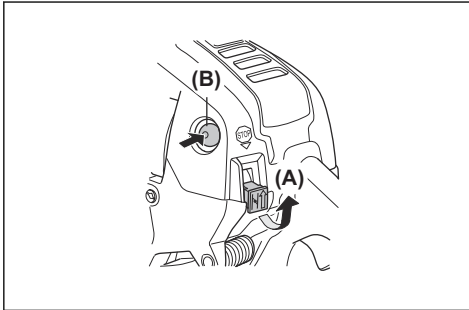

4. Jei reikia daugiau instrukcijų, tęskite *Gaminio paleidimas psl. 89*.

Pasiruošimas užvesti šiltą variklį



PERSPĖJIMAS: Siekiant sumažinti sužeidimų pavojų, užvedant pjūklą, grandinės stabdys turi būti įjungtas.

1. Pastumkite priekinę rankos apsaugą į priekį, kad įjungtumėte grandinės stabdį.

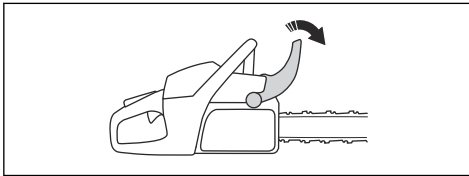

2. Ištraukite paleidimo / sustabdymo jungiklį (A) ir nustatykite jį uždarytos oro sklendės padėtyje.
3. Paspauskite oro išleidimo pūslelę (B) 6 kartus arba kol kuras užpildys pūslelę. Nebūtina visiškai pripildyti oro išleidimo pūslelės.
4. Norėdami nustatyti pradinę droselinės sklendės nuostata, paspauskite paleidimo / išjungimo jungiklį (C).

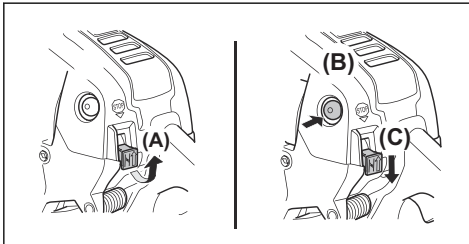

5. Jei reikia daugiau instrukcijų, tęskite *Gaminio paleidimas psl. 89*.

Gaminio paleidimas



PERSPĖJIMAS: Paleidžiant gaminį, jūsų pėdos turi būti stabilioje padėtyje.



PERSPĖJIMAS: Jei pjūklo grandinė sukasi laisvosios eigos greičiu, kreipkitės į techninio aptarnavimo atstovą ir nenaudokite produkto.

1. Padėkite produktą ant žemės.
2. Uždėkite kairiąją ranką ant priekinės rankenos.
3. Įstatykite dešiniąją pėdą į paminą ant galinės rankenos.
4. Lėtai traukite starterio virvės rankenėlę dešine ranka, kol pajusite pasipriešinimą.



PERSPĖJIMAS: Nevyniokite starterio virvės sau ant rankos.

5. Greitai ir stipriai patraukite starterio virvės rankenėlę.

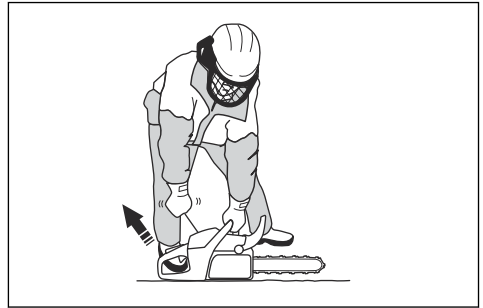

PASTABA: Netraukite starterio virvės iki galo ir nepaleiskite jos rankenėlės. Antraip galima sugadinti gaminį.

- a) Užvedant produktą su šaltu varikliu, traukite starterio virvės rankenėlę, kol variklyje įvyks degimas.

Pasižymėkite: Degimą variklyje padės nustatyti „puf“ garsas.

- b) Išjunkite sklendę.
6. Traukite starterio lynelio rankeną, kol variklis užsives.

- Greitai išjunkite akceleratoriaus gaiduko fiksatorių, norėdami nustatyti produkto laisvosios eigos greitį.

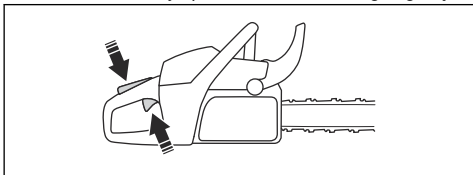

- Perkelkite priekinę rankos apsaugą atgal, kad išjungtumėte grandinės stabdį.

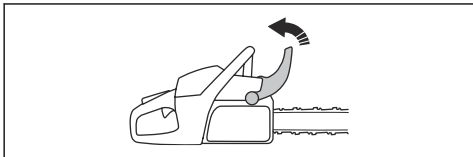

- Naudokitės gaminiu.

Gaminio sustabdymas

- Norėdami išjungti variklį, nuspauskite paleidimo / stabdymo mygtuką.

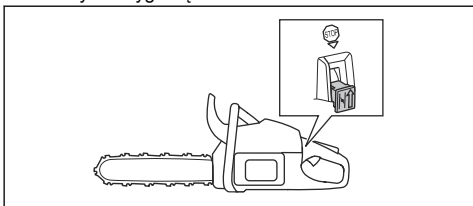

Traukimo taktas ir stūmimo taktas

Produktu galite pjauti medį 2 skirtingose padėtyse.

- Kaip pjauti traukiamuoju judesiu, kai pjaunate kreipiančiosios juostos apačia. Pjūklo grandinė traukiama per medį pjaunant. Šioje padėtyje galite geriau valdyti gaminį ir atatranksos zonos padėtį.

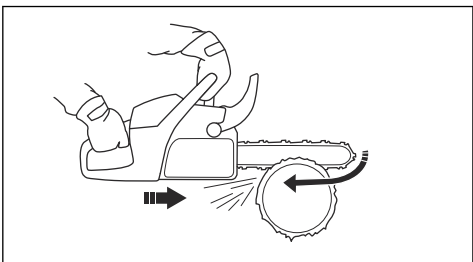

- Kaip pjauti stumiančia grandine, kai pjaunate kreipiančiosios juostos viršumi. Pjūklo grandinė stumia gaminį operatoriaus kryptimi.

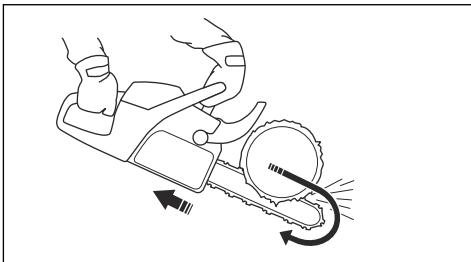

PERSPĖJIMAS: Jei pjūklo grandinė įstringa kamieno, gaminys gali būti stumtelėtas į jus. Laikykite produktą tvirtai ir įsitikinkite, kad kreipiančiosios juostos atrankos smūgio zona neličia medžio ir nesukelia atrankos smūgio.

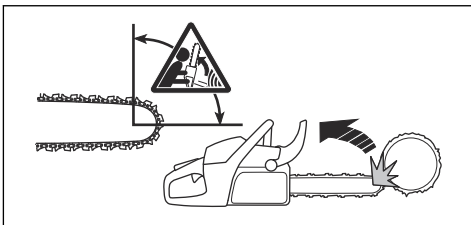

Norint naudoti pjovimo techniką



PERSPĖJIMAS: Pjaukite maksimaliu akceleratoriumi, o kaskart perpjovę iškart sumažinkite greitį iki tuščiosios eigos greičio.



PASTABA: Jei variklis ilgą laiką veiks maksimaliu akceleratoriumi be apkrovos, galite jį pažeisti.

- Užkelkite kamieną ant pjovimo stovo arba bėgių.

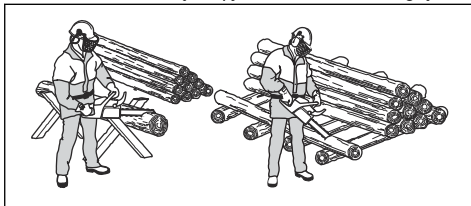

PERSPĖJIMAS: Nepjaukite į rietuvę sukrautų kamienų. Dėl to padidėja atatranksos pavojus ir galima stipriai susižeisti arba žūti.

2. Patrukiekite nupjautas dalis iš darbo vietos.



PERSPĒJIMAS: Pjovimo vietoje besimētanti nupjauta mediena padidina atatrānkos pavojū, be to, uzkliuvē galite prarasti pusiauvyru.

Bufērio naudojimas

1. Prispāuskite bufērį prie medžio kamieno.
2. Paleiskite variklį didžiausiomis āpsukomis ir sukite gaminį. Laikykite prispāudę bufērį prie kamieno. Ši procedūra padeda perpjauti kamieną naudojant mažiau jėgos.

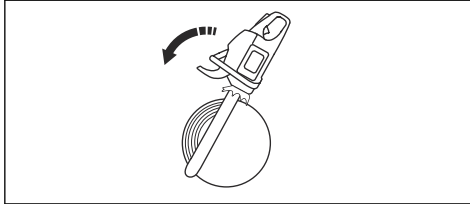

Norint pjauti kamieną ant žemės

1. Kamieną pjaukite keldami pjūklą. Pjaukite didžiausiomis āpsukomis, bet pasiruoškite netikėtumams.

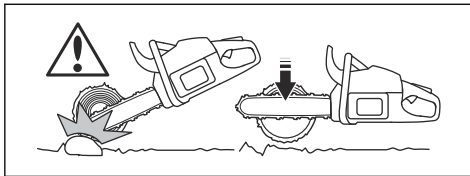

PERSPĒJIMAS: Patikrinkite, ar grandininis pjūklas neliēcia žemēs, kai baigiate pjauti rāstą.

2. Įpjaukite apytiksliai 1/3 kamieno ir sustokite. Apverskite rāstą ir pjaukite iš priešingos pusēs.

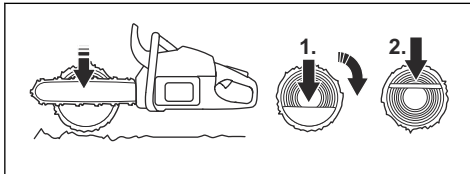

Norint pjauti rāstą, pritvirtintą viename gale



PERSPĒJIMAS: Pasirūpinkite, kad pjaunamas rāstas neperlūžtų. Vadovaukitēs tolesnēmis instrukcijomis.

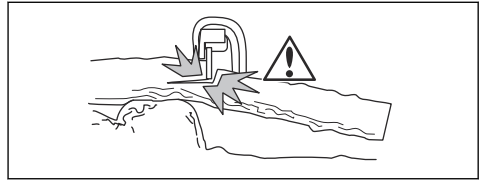

1. Spausdami įpjaukite apytiksliai 1/3 rāsto.
2. Pjaukite rāstą keldami pjūklą, kol dvi įpjovos susisieks.

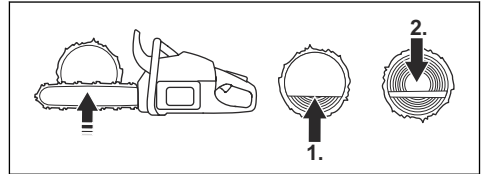

Norint pjauti rāstą, pritvirtintą abiejuose galuose



PERSPĒJIMAS: Pasirūpinkite, kad pjaunant pjūklo grandinė neįstrigtų rāste. Vadovaukitēs tolesnēmis instrukcijomis.

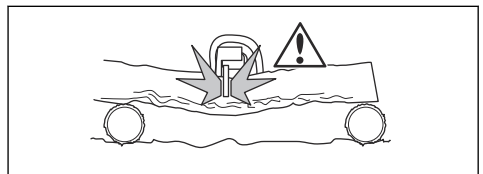

1. Keldami pjūklą įpjaukite apytiksliai 1/3 rāsto.
2. Likusią rāsto dalį pjaukite spausdami pjūklą, kol perpjausite.

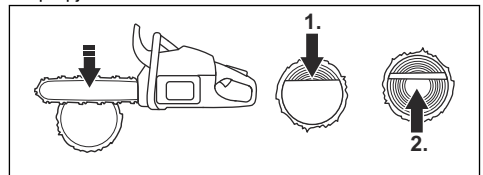

PERSPĒJIMAS: Pjūklo grandinei įstrigus rāste, išjunkite variklį. Svertu praskēskite įpjovos vietą ir ištraukite gaminį. Nebandykite ištraukti gaminio rankomis. Gaminiai staiga išsilaisvinus, galite susižeisti.

Norint naudoti genėjimo techniką

Pasižymēkite: Storoms šakoms naudokite pjovimo techniką. Žr. *Norint naudoti pjovimo techniką psl. 90.*



PERSPĖJIMAS: Naudojant genėjimo techniką, kyla didelė nelaimės rizika. Kaip išvengti atatrankos, žr. *Informacija apie atatrankos smūgi psl. 88.*



PERSPĖJIMAS: Šakas pjaukite pavieniui. Atsargiai pjaukite smulkesnes šakas ir nepjaukite krūmų arba kelių smulkių šakelių vienu metu. Smulkios šakelės gali įstrigti pjūklo grandinėje ir gaminiu naudotis taps nesaugu.

Pasižymėkite: Jei reikia, šakas pajukite dalimis.

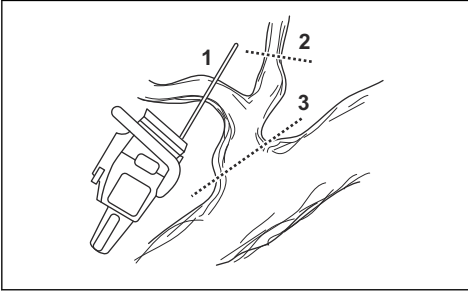

1. Pašalinkite šakas nuo dešinėsios rąsto pusės.

- Kreipiančiąją juostą laikykite rąsto dešinėje, o gaminio korpusą prie rąsto.
- Atsižvelgdami į šakos įtampą, pasirinkite tinkamą pjovimo techniką.

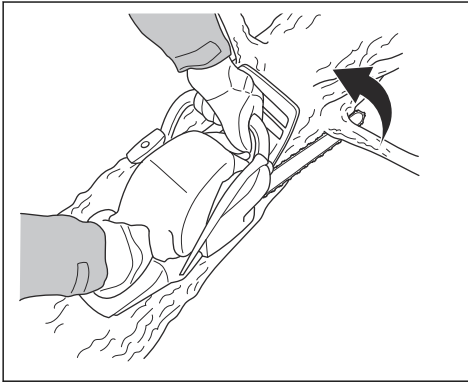

PERSPĖJIMAS: Jei nesate tikri, kaip pjauti šaką, pasitarkite su profesionaliu grandininio pjūklo naudotoju.

2. Pašalinkite šakas nuo rąsto viršaus.

- Laikykite gaminį ant rąsto, o kreipiančiąją juostą veskite palei rąstą.

b) Pjaukite stumdami.

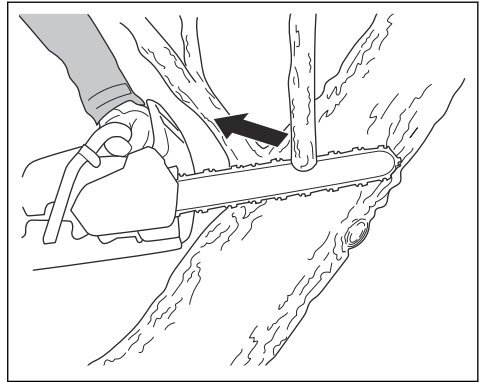

3. Pašalinkite šakas nuo kairės rąsto pusės.

- Atsižvelgdami į šakos įtampą, pasirinkite tinkamą pjovimo techniką.

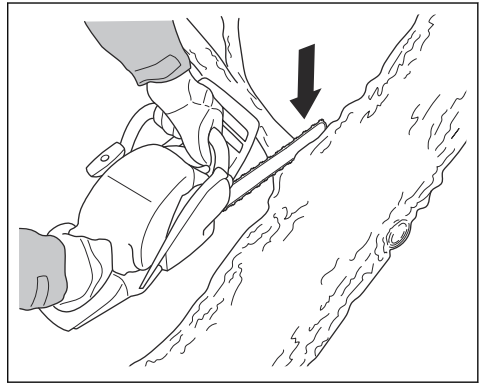

PERSPĖJIMAS: Jei nesate tikri, kaip pjauti šaką, pasitarkite su profesionaliu grandininio pjūklo naudotoju.

Kaip pjauti įsitampusias šakas, žr. *Norint pjauti įsitampusius medžius ir šakas psl. 96.*

Norint naudoti medžių leidimo techniką



PERSPĖJIMAS: Medžiui nupjauti reikia patirties. Jei įmanoma, užsirašykite į grandininio pjūklo naudojimo kursas. Papildomų žinių gaukite, pasitarę su patyrusiu naudotoju.

Norint palaikyti saugų atstumą

1. Įsitinkinkite, kad aplinkiniai atsitraukę per saugų bent 2 1/2 medžio ilgio atstumą.

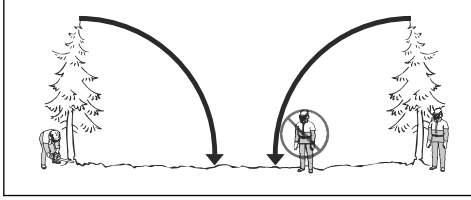

2. Įsitinkinkite, kad prieš arba leidimo metu nieko nebūtų pavojingoje zonoje.

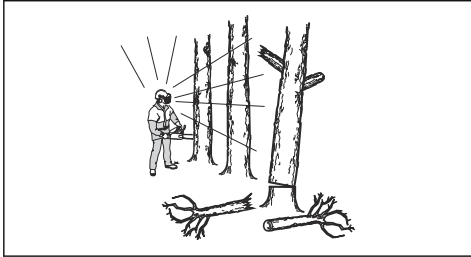

Norint apskaičiuoti medžio nuleidimo kryptį

1. Patikrinkite, kuria kryptimi reikia nuleisti medį. Jūsų tikslas yra nuleisti medį tokia kryptimi, kad paskui būtų patogu genėti šakas ir jį pjaustyti kamieną. Be to, svarbu tvirtai stovėti ant kojų ir galėti saugiai judėti.



PERSPĖJIMAS: Jei nupjauti medį jo natūralia kritimo kryptimi yra pavojinga arba neįmanoma, nupjaukite jį kita kryptimi.

2. Patikrinkite natūralią medžio virtimo kryptį. Pavyzdžiui, medžio pasvirimą ir išlinkimą, vėjo kryptį, šakų išsidėstymą ir sniego svorį.
3. Patikrinkite, ar nėra aplink kliūčių, pavyzdžiui, kitų medžių, elektros linijų, kelių ir (arba) pastatų.
4. Apžiūrėkite kamieną, ar jis nėra pažeistas ar patrūnijęs.



PERSPĖJIMAS: Dėl patrūnijusio kamieno kyla pavojus, kad medis virs jo nespėjus nupjauti.

5. Įsitinkinkite, kad medis neturi pažeistų arba nudžiūvusių šakų, kurios pjaunant gali ant jūsų nukristi.

6. Neleiskite medžiui užvirsti ant kito stovinčio medžio. Įstrigusį medį labai sunku ištraukti, ir toks darbas yra labai pavojingas. Žr. *Įstrigusio medžio atlaisvinimas psl. 95.*

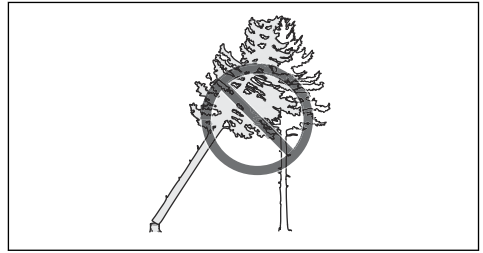

PERSPĖJIMAS: Kritinių leidimo operacijų metu pakelkite apsaugines ausines iš karto baigę pjovimą. Svarbu, kad girdėtumėte garsus ir įspėjimo signalus.

Norint nuvalyti kamieną ir paruošti atsitraukimo kelią

Nupjaukite visas šakas iki jūsų pečių lygio.

1. Pjaukite traukdami iš viršaus į apačią. Pasirūpinkite, kad medis būtų tarp jūsų ir gamtinio.

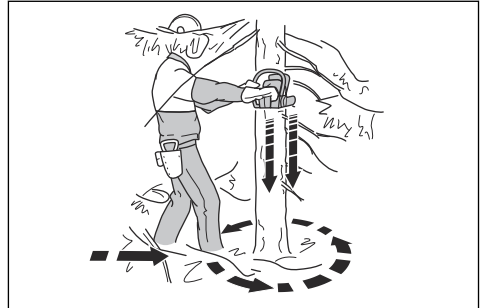

2. Nurinkite aplink kamieną augančią atžalią. Iš darbo zonos pašalinkite visą nupjautą medžiagą.
 3. Patikrinkite ar teritorijoje nėra kliūčių, pvz., akmenų, šakų ir duobių. Kai medis pradeda virsti būtina būti pasiruošus atsitraukimo kelią. Jūs turėtumėte paruošti maždaug 135 laipsnių kampo atsitraukimo kelią priešingoje nuo medžio virtimo pusėje.
1. Pavojaus zona
 2. Atsitraukimo kelias
 3. Medžio nuleidimo kryptis

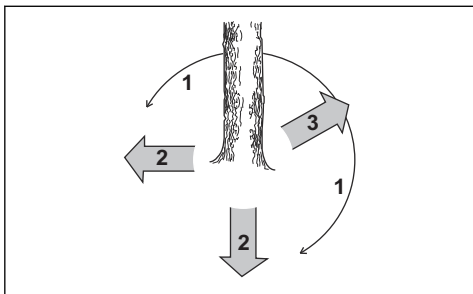

Norint nuleisti medį

Husqvarna rekomenduoja įpjauti kryptinius pjūvius ir pjaunant medį naudoti saugesnio kampo metodą. Saugaus kampo metodas padeda išpjauti tinkamą užtūrą ir valdyti nuleidimo kryptį.



PERSPĖJIMAS: Nenuleiskite medžio, kurio skersmuo yra du kartus didesnis už kreipiančiosios juostos ilgį. Tam būtinas specialus apmokymas.

Uztūra

Nuleidžiant medį svarbiausia išpjauti tinkamą užtūrą. Išpjovus tinkamą užtūrą galima valdyti nuleidimo kryptį ir užtikrinti nuleidimo saugumą.

Uztūros storis turi atitikti mažiausiai 10 % medžio skersmens.



PERSPĖJIMAS: Jei užtūra yra netinkama arba per plona, nepavyks suvaldyti medžio nuleidimo krypties.

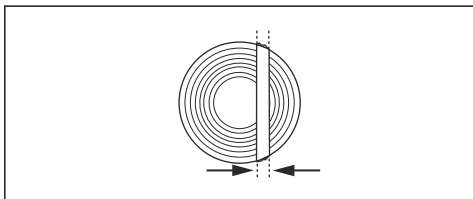

Norint atlikti kryptinius pjūvius.

1. Įpjaukite kryptinius pjūvius per $\frac{1}{4}$ medžio skersmens. Viršutinis ir apatinis kryptinis pjūvis turi sueiti 45° – 75° kampu.

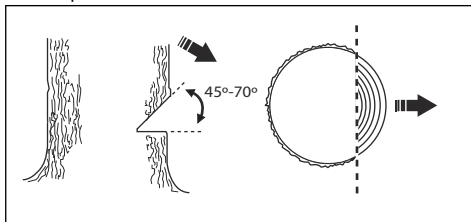

- a) Viršutinio kryptinio pjūvio pjovimas. Sulygiuokite gaminio nuleidimo krypties žymę (1) su medžio nuleidimo kryptimi (2). Būkite už įrenginio, kad medis būtų jums iš kairės. Pjaukite traukdami.
- b) Įpjaukite apatinį kryptinį pjūvį. Įsitikinkite, kad apatinis kryptinis pjūvis baigiasi ties viršutinio kryptinio pjūvio pabaiga.

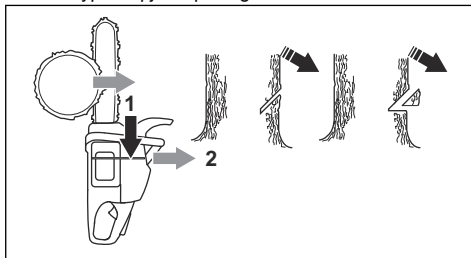

2. Įsitikinkite, kad apatinis kryptinis pjūvis yra horizontalus ir sudaro 90° kampą su nuleidimo kryptimi.

Saugaus kampo metodo naudojimas

Nuleidimo pjūvis turi būti šiek tiek aukščiau už kryptinį pjūvį.

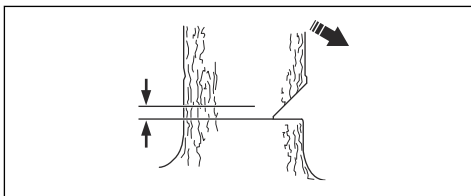

PERSPĖJIMAS: Pjaudami kreipiančiosios juostos galu būkite atsargūs. Atlikdami durtinį pjūvį pradėkite pjauti apatinę kreipiančiosios juostos galo dalimi.

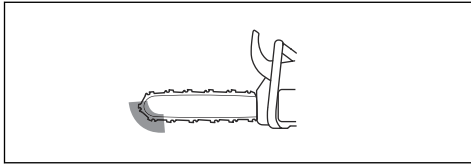

1. Jei naudingasis pjūklas ilgis yra didesnis už kamieno skersmenį, atlikite šiuos veiksmus (a-d).

a) Atlikite durtinį pjūvį į kamieną per visą užtūros plotį.

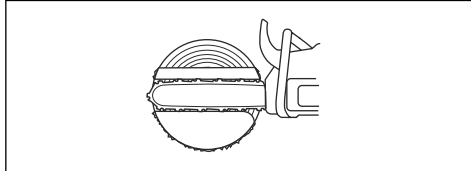

- b) Traukdami pjūklą įpjaukite, kol liks $\frac{1}{3}$ rąsto.
 c) Traukite kreipiančiąją juosta 5–10 cm / 2–4 col. atgal.
 d) Perpjaukite likusią kamieno dalį, kad kampas būtų saugus – 5–10 cm / 2–4 col. pločio.

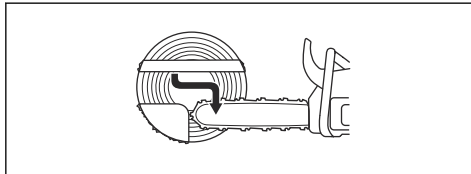

2. Jei naudingasis pjūklas ilgis yra mažesnis už kamieno skersmenį, atlikite šiuos veiksmus (a-d).

- a) Atlikite durtinį pjūvį tiesiai į kamieną. Durtinis pjūvis privalo sudaryti $\frac{3}{5}$ medžio skersmens.
 b) Pjaukite likusią kamieno dalį traukdami.

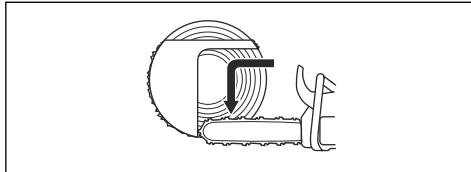

- c) Įpjaukite tiesiai į kamieną iš kitos medžio pusės, kad išpjautumėte užtūrą.
 d) Pjaukite stumdami, kol liks $\frac{1}{3}$ kamieno, kad kampas būtų saugus.

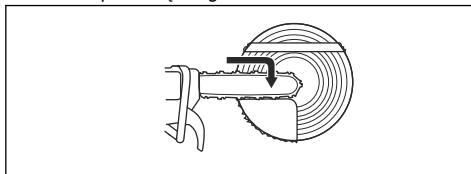

3. Į įpjovą tiesiai iš galo įstatykite pleištą.

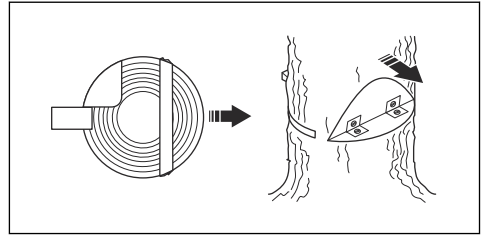

4. Nupjaukite kampa, kad nuleistumėte medį.

Pasižymėkite: Jei medis nenusileidžia, kalkite pleištą, kol jis medis nusileis.

5. Kai medis pradeda leistis, atsitraukimo keliu pasišalinkite nuo medžio. Atsitraukite mažiausiai per 5 m / 15 pėdų nuo medžio.

Įstrigusio medžio atlaisvinimas



PERSPĖJIMAS: Įstrigusį medį labai sunku ištraukti, ir toks darbas yra labai pavojingas. Laikykitės atokiau pavojaus zonos ir nebandykite nuleisti įstrigusio medžio.

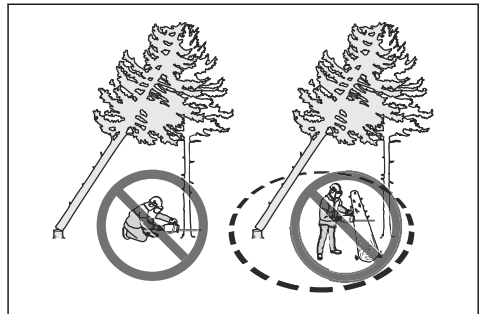

Saugiausia yra naudoti vieną iš šių suktuvų:

- Pritvirtintą prie traktoriaus

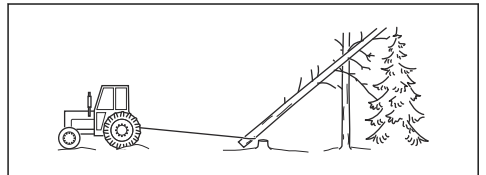

- Nešiojamą

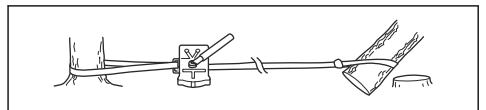

Norint pjauti įsitempusius medžius ir šakas

1. Nustatykite, kuri medžio arba šakos pusė yra įsitempusi.
2. Nustatykite, kur yra maksimalios įtampos taškas.

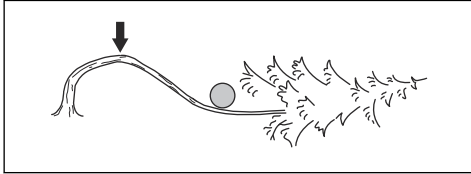

3. Nustatykite, kuri procedūra saugiausia įtampai atpalaiduoti.

Pasižymėkite: Kai kuriais atvejais vienintelė saugi procedūra yra naudoti suktuvą, o ne gaminį.

4. Stovėkite atokiau, kur jūsų negalėtų kliudyti medis arba šaka atpalaidavus įtampą.

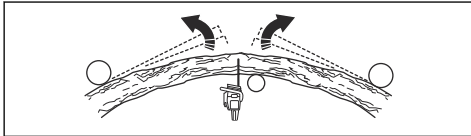

5. Įpjaukite vieną ar kelis pakankamo gylio pjūvius, kad sumažėtų įsitempimas. Pjaukite pačiame maksimalaus įsitempimo taške arba greta jo. Padėkite medžiui arba šakai perlūžti maksimalaus įsitempimo taške.

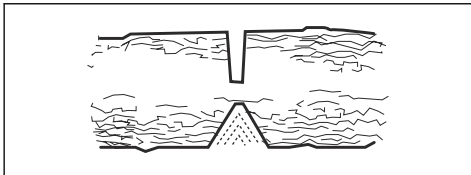

PERSPĖJIMAS: Tiesiai nepjaukite įtempto medžio ar šakos.



PERSPĖJIMAS: Pjaudami įtemptą medį būkite labai atsargūs. Kyla pavojus, kad medis greitai atšoks jums nespėjus jo nupjauti. Būdami netinkamoje padėtyje arba netinkamai pjaudami galite rimtai susižeisti.

6. Jei jums būtina pjauti teisiai per medį arba šaką, įpjaukite 2–3 įpjovas 1 col. atstumu ir 2 col. gylio.

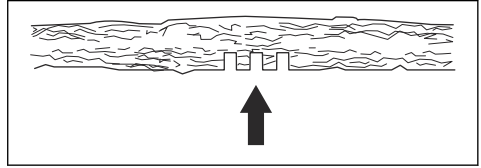

7. Pjaukite giliau į medį, kol medis / šaka išlinks ir įtampa atsipalaiduos.

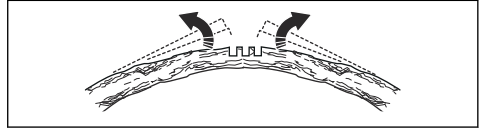

8. Kai atpalaidausite įtampą, pajukite medį / šaką iš priešingos linkiiui pusės.

Gaminio naudojimas šaltu oru



PASTABA: Sningant ar esant šaltam orui, gali iškilti veikimo problemų. Kyla rizika dėl per žemos variklio temperatūros ar ledo susidarymo ant oro filtro ir karbiuratoriaus.

1. Uždenkite dalį oro įsiurbimas angos starteryje. Tai leis padidinti variklio temperatūrą.
2. Naudojimui žemesnėje negu $-5\text{ }^{\circ}\text{C}$ / $23\text{ }^{\circ}\text{F}$ temperatūroje ir sningant skirtas gaubtas. Sumontuokite starterio korpuso naudojimui žiemą skirtą gaubtą. Naudojimui žiemą skirtas gaubtas sumažina šalto oro srautą ir neleidžia pateikti sniegui į karbiuratoriaus ertmę.

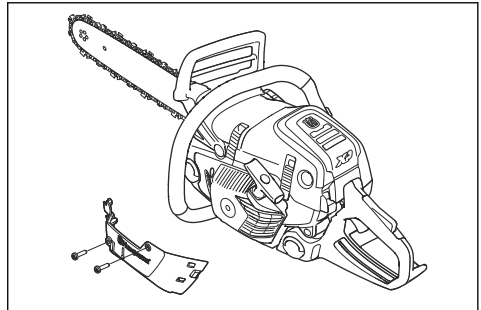

Pasižymėkite: Žieminio gaubto dalies numeris: 595 96 76-01



PASTABA: Jei temperatūra pakyla aukščiau $-5\text{ }^{\circ}\text{C}$ / $23\text{ }^{\circ}\text{F}$, žieminį gaubtą nuimkite. Kyla rizika, kad variklio temperatūra pakils per daug ir variklis suges.

Šildomos rankenos (545G Mark II, 550XPG Mark II, 550XPG Mark II TrioBrake)

Produktas turi šildomą priekinę ir galinę rankeną. Elektrines kaitinimo vijas maitina generatorius.

Paspauskite jungiklį rodyklės kryptimi, norėdami įjungti funkciją. Paspauskite jungiklį priešinga kryptimi, norėdami išjungti funkciją.

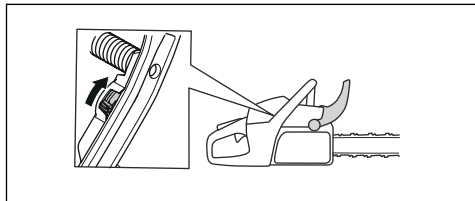

Elektrinis karbiuratoriaus pašildymas (545G Mark II, 550XPG Mark II, 550XPG Mark II TrioBrake)

Karbiuratoriaus šildymo reguliavimas atliekamas elektriniu būdu, naudojant termostatą. Tai palaiko tinkamą karbiuratoriaus temperatūrą ir neleidžia jam apledėti.

Techninė priežiūra

Įvadas



PERSPĖJIMAS: Prieš prižiūrėdami produktą, perskaitykite ir supraskite saugos skyrių.

Techninės priežiūros grafikas

Kasdienė techninė priežiūra	Savaiktinė techninė priežiūra	Mėnesinė techninė priežiūra
Nuvalykite gamino išorines dalis ir įsitikinkite, kad rankenos nesuteptos alyva.	Išvalykite aušinimo sistemą. Žr. <i>Aušinimo sistemos valymas psl. 107.</i>	Patikrinkite stabdžio juostą. Žr. <i>Stabdžio juostos patikra psl. 98.</i>
Patikrinkite akceleratoriaus gaiduką ir akceleratoriaus gaiduko fiksatorių. Žr. <i>Patikrinkite akceleratoriaus gaiduką ir akceleratoriaus gaiduko fiksatorių, psl. 99.</i>	Patikrinkite starterį, starterio lynelį ir atmetamąjį spyruoklę.	Patikrinkite sankabos centrą, sankabos būgnelį ir sankabos spyruoklę.
Įsitikinkite, kad nepažeisti vibracijos slopintuvai.	Sutepkite adatinį guolį. Žr. <i>Adatinio guolio tepimas psl. 105.</i>	Išvalykite žvakę. Žr. <i>Žvakės patikra psl. 102.</i>
Išvalykite ir patikrinkite grandinės stabdį. Žr. <i>Patikrinkite akceleratoriaus gaiduką ir akceleratoriaus gaiduko fiksatorių, psl. 99.</i>	Pašalinkite ant kreipiančiosios juostos briaunų susidariusius nelygumus. Žr. <i>Norint patikrinti kreipiančiąją juostą psl. 106.</i>	Nuvalykite išorines karbiuratoriaus dalis.
Patikrinkite grandinės gaudytuvą. Žr. <i>Grandinės gaudytuvo patikra psl. 99.</i>	Išvalykite arba pakeiskite duslintuvo kibirkščių slopintuvą.	Patikrinkite kuro filtrą ir kuro žarnelę. Jei reikia, pakeiskite.
Pasukite kreipiančiąją juostą, patikrinkite tepimo skylę ir išvalykite kreipiančiosios juostos griovelį. Žr. <i>Norint patikrinti kreipiančiąją juostą psl. 106.</i>	Nuvalykite karbiuratoriaus zoną.	Patikrinkite visus laidus ir jungtis.
Įsitikinkite, kad kreipiančioji juosta ir pjūklo grandinė gauna pakankamai alyvos.	Išvalykite arba pakeiskite oro filtrą. Žr. <i>Oro filtro valymas psl. 102.</i>	Ištuštinkite degalų bakelį.

Kasdienė techninė priežiūra	Savaikėninė techninė priežiūra	Mėnesinė techninė priežiūra
Norint patikrinti pjūklo grandinės tepimą Žr. <i>Pjovimo įrangos patikrinimas psl. 106.</i>	Išvalykite tarpus tarp cilindro plokštelių.	Ištuštinkite alyvos bakelį.
Pagaląskite pjūklo grandinę ir patikrinkite jos įtempimą. Žr. <i>Pjūklo grandinės galandimas psl. 102.</i>	Išvalykite arba pakeiskite duslintuvo kibirkščių sulaikymo tinklėlį. Žr. <i>Duslintuvo patikra psl. 100.</i>	
Patikrinkite grandinės varančiąją žvaigždutę. Žr. <i>Varančiosios žvaigždutės patikra psl. 105.</i>		
Nuvalykite starterio oro įsiurbimo angą.		
Patikrinkite, ar veržlės ir varžtai yra priveržti.		
Patikrinkite stabdymo jungiklį. Žr. <i>Paleidimo / išjungimo jungiklio patikra psl. 100.</i>		
Patikrinkite, ar nėra kuro nutekėjimo iš variklio, bako ar kuro žarnelių.		
Patikrinkite, ar pjūklo grandinė nesiuska, kai variklis veikia tuščiaja eiga.		
Įsitinkinkite, kad nepažeistas dešiniojos rankos apsauginis elementas.		
Įsitinkinkite, kad duslintuvus pritvirtintas tinkamai, nepažeistas ir netrūksta jokių duslintuvo dalių.		

Gaminio saugos įtaisų techninė priežiūra ir apžiūra

Stabdžio juostos patikra

- Šepečiu nuvalykite pjūvenas, derivas ir nešvarumus nuo grandinės stabdžio ir sankabos būgno. Dulks ir nusidėvėjimas gali susilpninti stabdžio funkciją.

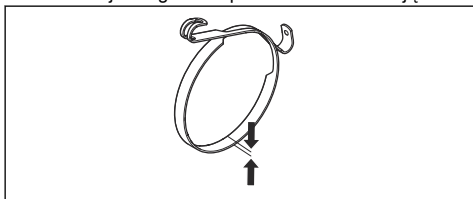

- Patikrinkite stabdžio juosta. Ploniausioje vietoje stabdžio juosta turi būti bent 0,6 mm / 0,024 col. storio.

Reguliariai apžiūrėkite priekinę rankos apsaugą ir inercinį stabdį.

- Patikrinkite, ar priekinė rankos apsauga neįskilusi, neištrūkusi ar kitaip nepažeista.

- Įsitinkinkite, kad priekinė rankos apsauga juda laisvai ir yra saugiai prijungta prie sankabos dangčio.

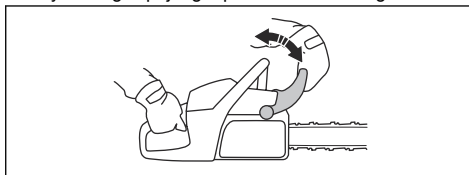

- Laikykite įrenginį abiem rankomis virš kelmo arba kito stabilaus paviršiaus.



PERSPĖJIMAS: Variklis turi būti išjungtas.

4. Paleiskite priekinę rankeną ir leiskite kreipiančiajai juostai nukristi ant rąsto.

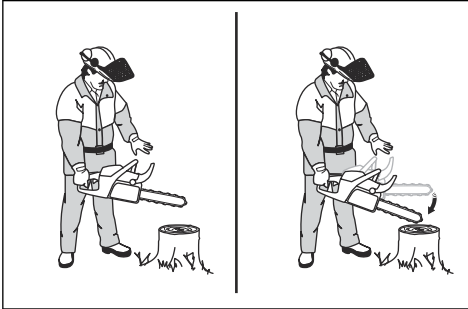

5. Įsitinkite, kad kreipiančiosios juostos galai atsitrenkus į kelmą, įsijungia grandinės stabdys.

Grandinės stabdžio patikra

1. Paleiskite gaminį. Instrukcijų ieškokite *Gaminio paleidimas psl. 88*.



PERSPĖJIMAS: Patikrinkite, ar pjūklo grandinė noliečia žemės ar kokio kito daikto.

2. Tvirtai laikykite gaminį.
3. Naudokite maksimalų akceleratorių ir pakreipkite kairįjį riešą link priekinės rankos apsaugos, kad įjungtumėte grandinės stabdį. Pjūklo grandinė turi akimirksniu sustoti.

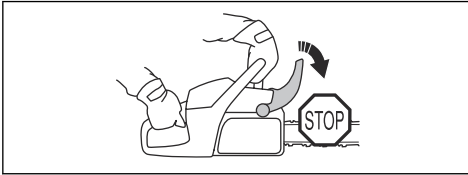

PERSPĖJIMAS: Nepaleiskite priekinės rankenos.

Patikrinkite akceleratoriaus gaiduką ir akceleratoriaus gaiduko fiksatorių.

1. Patikrinkite, ar akceleratoriaus gaidukas ir jo fiksatorius laisvai junginėjasi ir ar gerai veikia jų spyruoklių sistema.

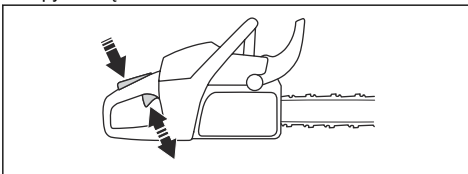

2. Paspauskite akceleratoriaus gaiduko fiksatorių ir įsitinkite, kad atleidus jis grįžta į savo pradinę padėtį.

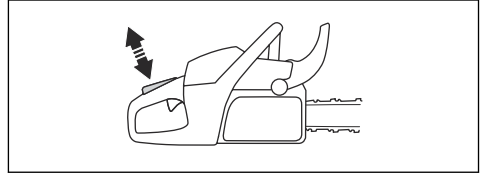

3. Patikrinkite, ar veikiant laisvąja eiga akceleratoriaus gaidukas yra fiksuotas tuščiosios eigos padėtyje, kai akceleratoriaus blokatorius yra atleistas.

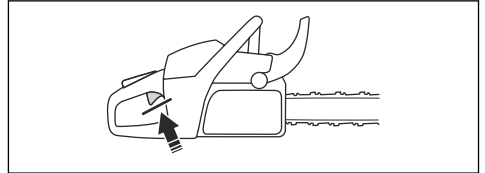

4. Paleiskite gaminį ir stipriai spustelkite akceleratorių.
5. Atleiskite akceleratoriaus gaiduką ir įsitinkite, kad grandinė sustoja ir daugiau nesisuka.



PERSPĖJIMAS: Jei pjūklo grandinė sukasi, kai akceleratoriaus gaidukas yra laisvų apsuokų padėtyje, susisiekite su techninės priežiūros atstovu.

Grandinės gaudytuvo patikra

1. Įsitinkite, kad grandinės gaudytuvas nepažeistas.
2. Įsitinkite, kad grandinės gaudytuvas stabilus ir prijungtas prie gaminio korpuso.

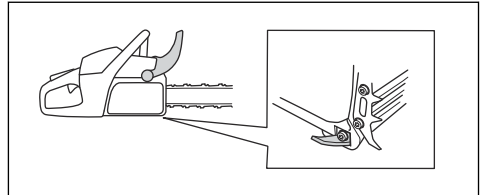

Dešinėsios rankos apsauginio skydo patikra

- Patikrinkite, ar dešinėsios rankos apsauginis elementas neįskilęs, neįtrūkęs ar kitaip nepažeistas.

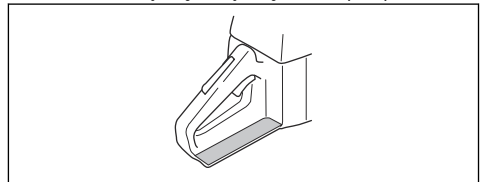

Vibracijos slopinimo sistemos patikra

1. Įsitinkinkite, kad vibracijų slopinimo įrenginiuose nėra įtrūkimų arba deformacijų.
2. Patikrinkite, ar antivibracinės sistemos detalės yra tinkamai pritvirtintos prie variklio ir rankenų.

Žr. *Gaminio apžvalga psl. 77*, jei reikia informacijos apie tai, kur jūsų produkte yra vibracijos slopinimo sistema.

Paleidimo / išjungimo jungiklio patikra

1. Paleiskite variklį.
2. Paleidimo / išjungimo jungiklį nustatykite į padėtį STOP. Variklis turi sustoti.

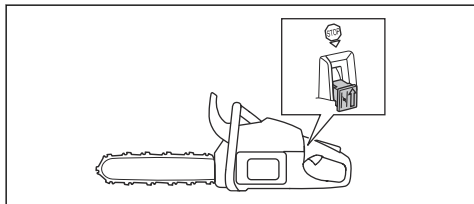

Duslintuvo patikra



PERSPĖJIMAS: Ant panaudoto duslintuvo / kibirkščių gesintuvo paviršiaus ir kibirkščių gesintuvo montavimo paviršiaus gali būti degimo dalelių nuosėdų, kurios gali būti kancerogeninės. Kad išvengtumėte odos kontakto su šiomis dalelėmis ir jų neįkvėptumėte, kai valote kibirkščių gesintuvą ir (arba) atlikate jo techninę priežiūrą, visada būtinai:

- mūvėkite pirštines;
- valymo ir (arba) techninės priežiūros darbus atlikite gerai vėdinamoje vietoje;
- nenaudokite suslėgtojo oro kibirkščių gesinimo tinkleliui valyti;
- valydami kibirkščių gesintuvą, naudokite plieninį šepetį ir valykite braukdami nuo savo kūno.



PERSPĖJIMAS: Nenaudokite gaminio, jei pažeistas jo duslintuvas arba jis yra prastos būsenos.



PERSPĖJIMAS: Nenaudokite gaminio, jeigu ant duslintuvo nėra kibirkščių gesinimo tinklelio arba jis pažeistas.

1. Apžiūrėkite, ar duslintuvas nepažeistas.
2. Pasirūpinkite, kad duslintuvas būtų tinkamai pritvirtintas prie gaminio.

Pasižymėkite: Nenuimkite duslintuvo nuo gaminio.

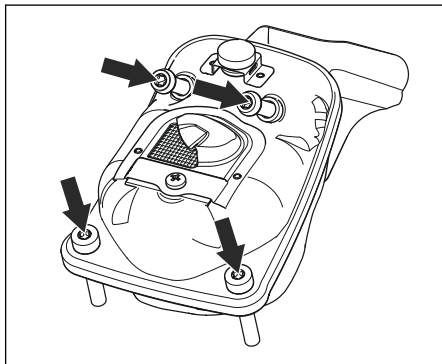

3. Jei jūsų gaminys turi specialų kibirkščių gesinimo tinklelį, kas savaitę valykite kibirkščių gesinimo tinklelį.

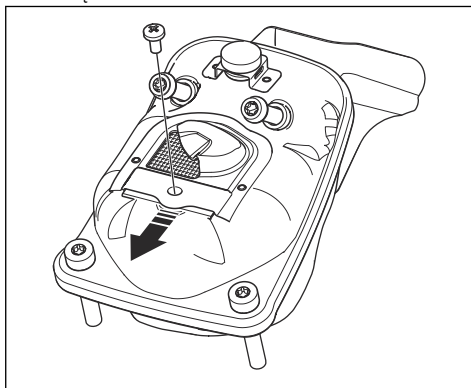

4. Pakeiskite pažeistą kibirkščių gesinimo tinklelį.



PASTABA: Jei kibirkščių gesinimo tinklelis bus užsikimšęs, įrenginys perkais, o tai savo ruožtu gali sugadinti cilindrą ir stūmoklį.

AutoTune™

Jūsų gaminyje veikia AutoTune™ funkcija, kuri automatiškai geriausiai reguliuoja karbiuratorį. AutoTune™ leidžia varikliui prisitaikyti prie oro sąlygų, aukščio virš jūros lygio, degalų ir dvitakčio variklio alyvos tipo.



PASTABA: Jeigu AutoTune™ veikia netinkamai, kreipkitės į techninės priežiūros atstovą. Gaminys tinkamai susireguliuoja kelis kartus užpildžius degalų.

Nutrūkusios arba nusidėvėjusios starterio virvės keitimas

1. Atlaisvinkite starterio korpuso varžtus
2. Nuimkite starterio korpusą.

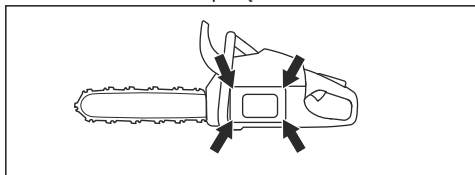

3. Ištraukite starterio virvę maždaug 30 cm / 12 col. ir įstatykite į išpjovą skriemulyje.

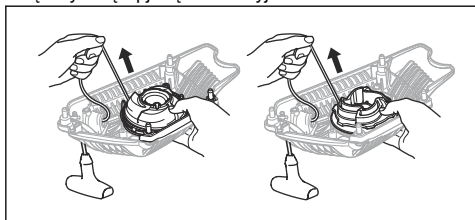

4. Leiskite skriemuliui lėtai sukintis atgal, kad atlaisvintumėte atmetimo spyruoklę.

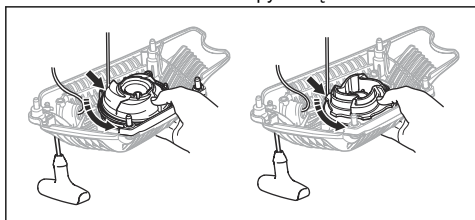

5. 545 Mark II, 545G Mark II: Išimkite centrinį varžtą (A), movą (B) ir spyruoklę (C).



PERSPĖJIMAS: Keičiant starterio spyruoklę ar starterio virvę, reikia būti atsargiems. Atmetimo spyruoklė yra įsitempusi, kai ji yra susukta starterio korpuse. Neatsargiai elgiantis ji gali iššokti ir sužeisti. Naudokite apsauginius akinius ir apsaugines pirštines.

6. Išimkite panaudotą starterio virvę iš rankenos ir skriemulio.
7. Pritvirtinkite naują starterio virvę prie skriemulio. Užvyniokite starterio virvę apie skriemulį maždaug 3 kartus.
8. Ištraukite starterio virvę pro skylutę starterio korpuse ir starterio virvės rankenėlę.
9. Starterio virvės gale užmegzkite tvirtą mazgą.

10. 545 Mark II, 545G Mark II: Sumontuokite spyruoklę (C), movą (B) ir centrinį varžtą (A).

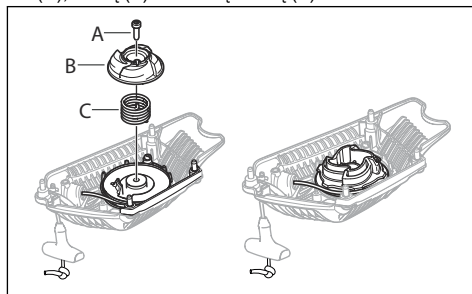

Atmetimo spyruoklės įtempimas

1. Įstatykite starterio virvę skriemulio išpjovoje.
2. Pasukite starterio skriemulį maždaug 2 kartus pagal laikrodžio rodyklę.
3. Įstatykite nykštį į skriemulį.
4. Aptraukite starterio virvės rankenėlę ir visiškai ištraukite starterio virvę.
5. Atleiskite nykštį ir paleiskite starterio virvę.
6. Įsitinkinkite, kad galite pasukti skriemulį 1/2 pasukimo po to, kai starterio virvę visiškai ištraukta.

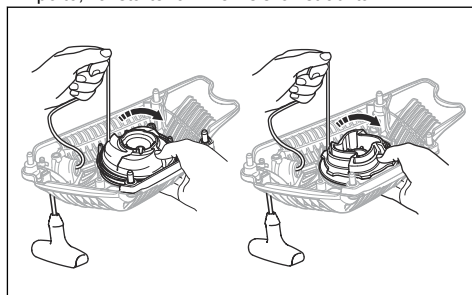

Starterio korpuso sumontavimas ant produkto

1. Ištraukite virvę ir įdėkite starterį į vietą prie užvedimo bloko.
2. Iš lėto atleiskite starterio virvę, kol skriemulys pradės kabinti užvedimo mechanizmą.
3. Priveržkite starterį laikančius varžtus.

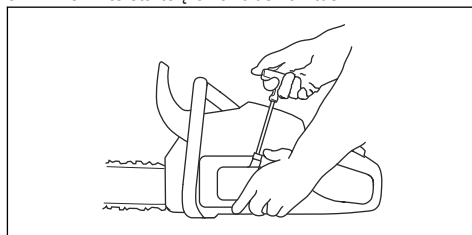

Oro filtro valymas

Reguliariai išvalykite purvą ir dulkes iš oro filtro. Tai apsaugo karbiuratorių nuo gedimų, paleidimo problemų, variklio galios sumažėjimo, variklio dalių dėvėjimosi ir didesnių nei įprasta kuro sąnaudų.

1. Nuimkite cilindro dangtelį ir oro filtrą.
2. Naudokite šepetėlį arba pakratykite oro filtrą. Galutinai išvalykite naudodami ploviklį ir vandenį.

Pasižymėkite: Ilgai naudoto oro filtro negalima iki galo išvalyti. Reguliariai keiskite oro filtrą ir visuomet pakeiskite sugadintą oro filtrą.

3. Montuodami visada patikrinkite, ar filtras standžiai įstatytas į jo laikiklį.

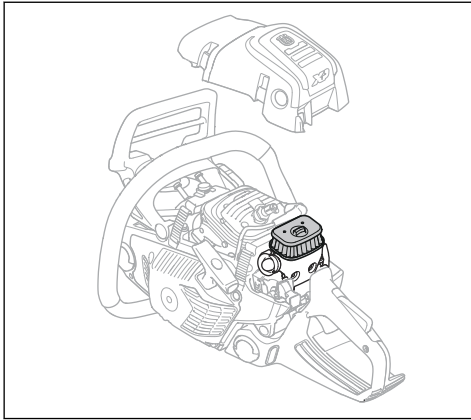

Pasižymėkite: Dėl skirtingų darbo sąlygų, orų arba sezonų, jūsų gaminyje gali būti naudojami skirtingų tipų oro filtrai. Dėl išsamesnės informacijos prašome kreiptis į savo techninės priežiūros atstovą.

Žvakės patikra



PASTABA: Naudokite rekomenduojamą uždegimo žvakę. Žr. *Techniniai duomenys psl. 109*. Netinkama uždegimo žvakė gali sugadinti gaminį.

1. Jeigu gaminį sudėtinga paleisti ar eksploatuoti arba gaminyje veikia netinkamai tuščiaja eiga, patikrinkite, ar neužteršta uždegimo žvakė. Norėdami sumažinti pašalinių medžiagų atsiradimą ant uždegimo žvakės elektrodų, atlikite šiuos veiksmus:
 - a) įsitikinkite, kad naudojate tinkamą kuro mišinį.
 - b) patikrinkite, ar oro filtras yra švarus.
2. Jei uždegimo žvakė nešvari, nuvalykite ją.

3. Patikrinkite, ar tarpas tarp elektrodų yra 0,5 mm / 0.020 col.

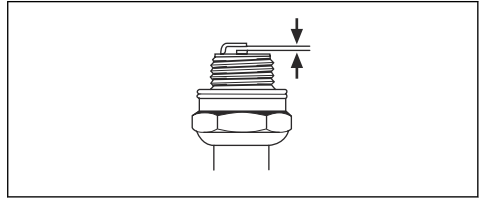

4. Keiskite uždegimo žvakę kas mėnesį ar dažniau, jei reikia.

Pjūklų grandinės galandimas

Informacija apie kreipiančiąją juostą ir pjūklų grandinę



PERSPĖJIMAS: Naudodami grandininį pjūklą arba atlikdami jo priežiūrą, mūvėkite apsaugines pirštines. Nejudanti pjūklų grandinė taip pat gali sužaloti.

Pakeiskite susidėvėjusią arba pažeistą kreipiančiąją juostą arba pjūklų grandinę Husqvarna rekomenduojamais kreipiančiosios juostos arba pjūklų grandinės deriniais. Tai būtina, norint palaikyti produkto saugumo funkcijas. Pakaitinių rekomenduojamų juostų ir grandinių derinių sąrašą rasite *Priedai psl. 111*.

- Kreipiančiosios juostos ilgis, col. / cm. Informaciją apie kreipiančiosios juostos ilgį paprastai galima rasti jos gale.

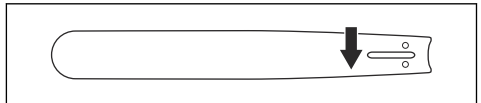

- Juostos žvaigždutės dantų skaičius (T).

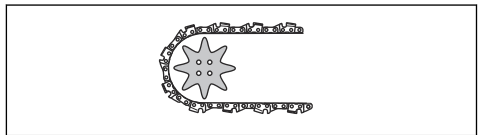

- Grandinės žingsnis, tarpai tarp pjūklų grandinės varančiųjų narelių turi atitikti tarpus tarp juostos žvaigždutės ir varančiosios žvaigždutės dantų.

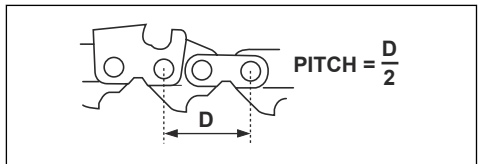

- Varančiųjų narelių skaičius / Varančiųjų narelių skaičių nulemia kreipiančiosios juostos tipas.

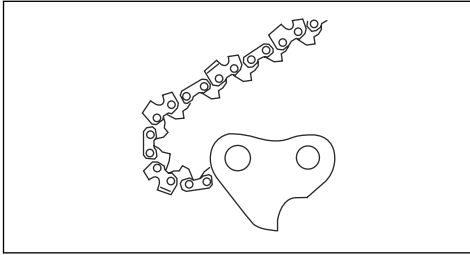

- Juostos griovelio plotis, col. / cm Kreipiančiosios juostos griovelio plotis turi būti toks pat, kaip ir grandinės varančiųjų narelių plotis.

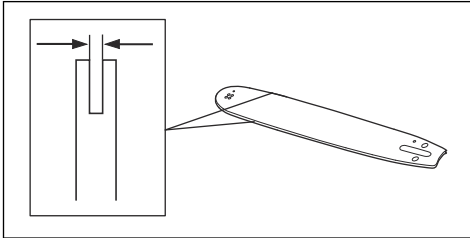

- Pjūklo grandinės tepimo skylės ir skylės grandinės įtempimui. Kreipiančioji juosta privalo tikti gaminiui.

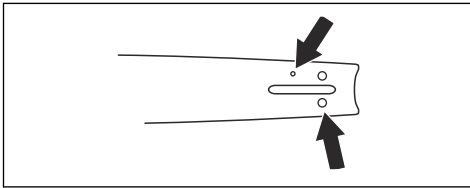

- Varantysis narelis, mm / col.

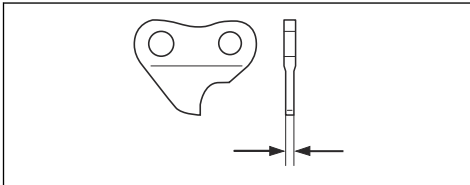

Bendra informacija apie pjoviklių palandinimą

Nenaudokite atšipusios pjūklo grandinės. Jei pjūklo grandinė atšipusi, turite labiau spausti, kad kreipiančioji juosta praeitų per medį. Jei pjūklo grandinė labai atšipusi, nebus medienos pjuvenų, tik pjovimo dulksės.

Aštri pjūklo grandinė lengvai eina per medį, o medienos pjuvenos yra ilgos ir stambios.

Pjaunantysis dantis (A) ir gylio reguliavimo ribotuvas (B) kartu sudaro pjūklo grandinės pjaunamąją dalį, pjovimo

dantuką. Aukščio skirtumas tarp šių dviejų dalių sudaro pjovimo gylį (gylio reguliavimo ribotuvo nustatymą).

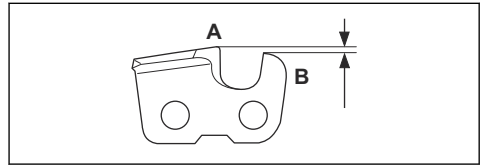

Galąsdami pjoviklį, atsižvelkite į toliau nurodytus dalykus.

- Galandimo kampas

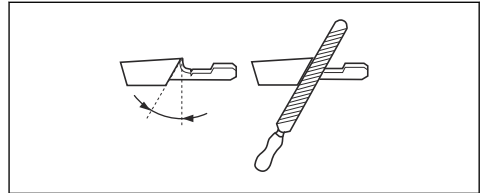

- Pjovimo kampas

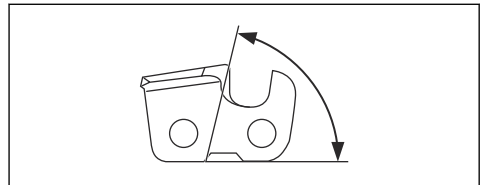

- Dildės padėtis

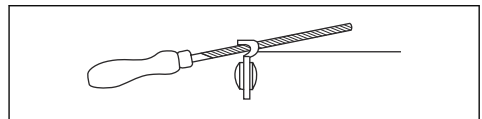

- Apvaliosios dildės skersmuo

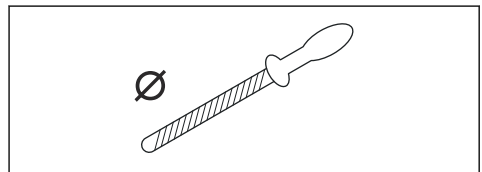

Nelengva tinkamai pagaląsti pjūklo grandinės neturint tinkamos įrangos. Naudokite Husqvarna galandimo šabloną. Taip galėsite pasiekti geriausių pjovimo rezultatų, o atitranskos pavojų sumažinti iki minimumo.



PERSPĖJIMAS: Atatranks jėga smarkiai padidėja, jei nesilaikote galandimo nurodymų.

Pasižymėkite: Jei reikia informacijos apie pjūklo grandinės galandimą, žr. *Pjovimo dantukų galandimas psl. 104.*

Pjovimo dantukų galandimas

1. Galąškite pjovimo dantukus naudodamiesi apvaliaja dilde ir galandimo šablonu.

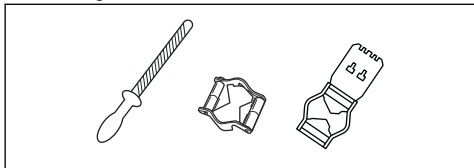

Pasižymėkite: Jei reikia informacijos, kurią galandimo šabloną Husqvarna rekomenduoja jūsų pjūklo grandinei, žr. *Šlifavimo įrenginys ir šlifavimo kampas psl. 113.*

2. Tinkamai uždėkite galandimo šabloną ant pjovimo dantuko. Žr. kartu su galandimo šablonu pateiktą instrukciją.
3. Braukite dilde nuo vidinės pjovimo dantukų pusės link išorinės pusės. Traukdami spauskite silpniau.

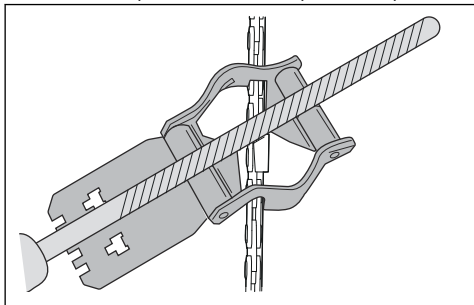

4. Pagaląškite visus pjovimo dantukus vienoje pusėje.
5. Apverskite gaminį ir pagaląškite dantukus kitoje pusėje.
6. Patikrinkite, ar visi pjovimo dantukai yra vienodo ilgio.

Bendroji informacija, kaip koreguoti gylio reguliavimo ribotuvą

Gylio reguliavimo ribotuvo nustatymas (C) mažėja, kai galandate pjovimo dantuką (A). Norint pjauti maksimaliu našumu, būtina pagaląsti gylio reguliavimo ribotuvą (B), kad pjautumėte naudodami rekomenduojamą gylio reguliavimo ribotuvo nustatymą. Jei reikia instrukcijų, kaip tinkamai nustatyti pjūklo grandinės gylio

reguliavimo ribotuvą, žr. *Šlifavimo įrenginys ir šlifavimo kampas psl. 113.*

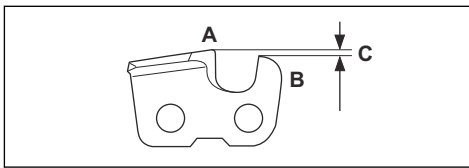

PERSPĖJIMAS: Per didelis gylio reguliavimo ribotuvo nustatymas padidina pjūklo grandinės atitranskos pavojų!

Gylio reguliavimo ribotuvo nustatymas

Prieš koreguodami gylio reguliavimo ribotuvą arba galąsdami pjoviklius, žr. instrukcijas *Pjovimo dantukų galandimas psl. 104.* Mes rekomenduojame reguliuoti ribotuvą po kas trečio pjūklo grandinės galandimo.

Mes rekomenduojame ribotuvui naudoti mūsų galandimo šabloną tam, kad būtų pasiektas tinkamas ribotuvo matmuo ir tinkamas gylio reguliavimo ritinėlio kampas.

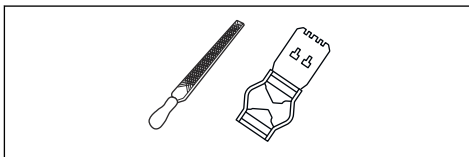

1. Plokščiaja dilde ir gylio reguliavimo ribotuvo įrankiu sureguliuokite gylio reguliavimo ribotuvą. Naudokite tik Husqvarna galandimo šabloną tam, kad būtų pasiektas tinkamas ribotuvo matmuo ir tinkamas gylio reguliavimo ritinėlio kampas.
2. Padėkite gylio reguliavimo ribotuvo įrankį ant pjūklo grandinės.

Pasižymėkite: Daugiau informacijos, kaip naudoti gylio reguliavimo ribotuvą, rasite įrankio pakuotėje.

3. Naudokite plokščiąją dilde gylio reguliavimo ribotuvo daliai, kuri išlenda pro gylio reguliavimo ribotuvo įrankio angą.

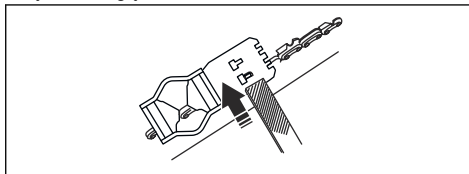

Pjūklo grandinės įtempimo reguliavimas



PERSPĖJIMAS: Netinkamai įtempta pjūklo grandinė gali nušokti nuo kreipiančiosios juostos ir rimtai arba mirtinai sužeisti.

Naudojama pjūklo grandinė pailgėja. Pjūklo grandinę reguliuokite reguliariai.

1. Atpalaiduokite juostos veržles, tvirtinančias sankabos dangtelį ir pjūklo stabdį. Naudokite veržliaraktį.

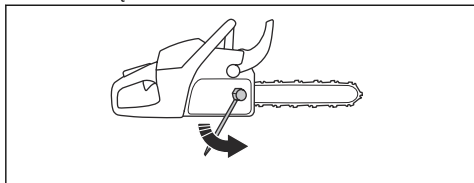

Pasižymėkite: Kai kuriuose modeliuose yra tik viena juostos veržlė.

2. Kuo tvirčiau ranka priveržkite juostos veržles.
3. Pakelkite kreipiančiosios juostos priekį ir pasukite grandinės įtempimo varžtą. Naudokite veržliaraktį.
4. Priveržkite pjūklo grandinę, kol ji priglus prie kreipiančiosios juostos, tačiau vis tiek bus nesunkiai pajudinama.

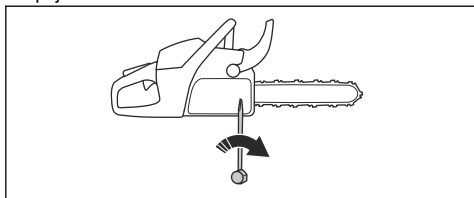

5. Priveržkite juostos veržles veržliaraktčiu, tuo pačiu metu keldami kreipiančiosios juostos priekį aukštyn.
6. Patikrinkite, ar galite pjūklo grandinę rankomis laisvai sukti aplink ir ar ji standžiai priglundusi prie kreipiančiosios juostos.

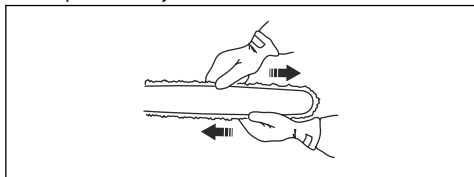

Pasižymėkite: Grandinės įtempimo varžto padėties ant savo produkto ieškokite *Gaminio apžvalga psl. 77.*

Pjovimo grandinės tepimo patikrinimas

1. Užveskite produktą ir leiskite jam veikti $\frac{3}{4}$ visų apsučių. Juostą laikykite maždaug 20 cm / 8 col. virš šviesios spalvos paviršiaus.
2. Jei pjūklo grandinės tepimas tinkamas, po 1 minutės ant paviršiaus pamatysite aiškų alyvos liniją.

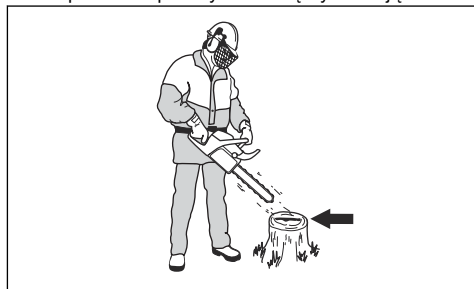

3. Jei pjūklo grandinės sutepimas veikia netinkamai, patikrinkite kreipiančiąją juostą. Instrukcijų ieškokite *Norint patikrinti kreipiančiąją juostą psl. 106.* Jei priežiūros veiksmai nepadeda, kreipkitės į techninio aptarnavimo atstovą.

Varančiosios žvaigždutės patikra

Ant sankabos būgno yra keičiama varančioji žvaigždutė.

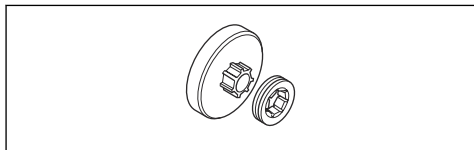

1. Įsitinkinkite, kad varančioji žvaigždutė nenusidėvėjusi. Jei reikia, pakeiskite.
2. Keisdami grandinę kiekvieną kartą pakeiskite ir varančiąją žvaigždutę.

Adatinio guolio tepimas

1. Pastumkite priekinę rankos apsaugą atgal, kad išjungtumėte grandinės stabdį.
2. Atlaisvinkite juostos veržles ir nuimkite sankabos dangtį.

Pasižymėkite: Kai kuriuose modeliuose yra tik viena juostos veržlė.

3. Padėkite produktą ant stabilaus paviršiaus, sankabos būgnu į viršų.

4. Sutepkite adatinį guolį tepalo švirksčiu. Naudokite aukštos kokybės variklio alyvą arba guolių tepalus.

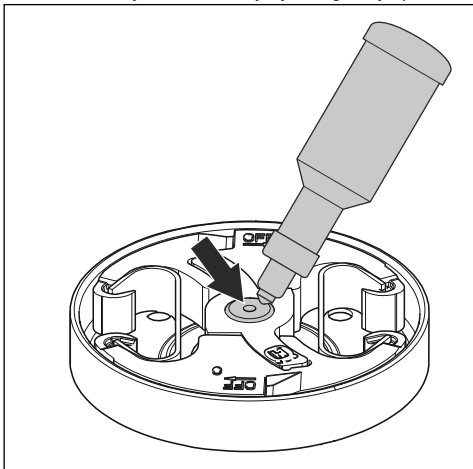

Pjovimo įrangos patikrinimas

1. Įsitinkinkite, kad kniedės ir sujungimai neįskilę ir nėra laisvų kniedžių. Jei reikia, pakeiskite.

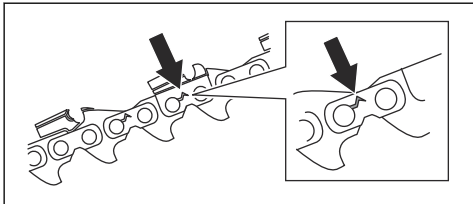

2. Įsitinkinkite, kad pjūklo grandinė lengvai sulenkiasi. Pakeiskite pjūklo grandinę, jei ji standi.
3. Palyginkite pjūklo grandinę su nauja pjūklo grandine, kad nustatytumėte, ar kniedės ir grandys nesusidėvėjusios.
4. Keiskite pjūklo grandinę, kai ilgiausia pjovimo danties dalis yra trumpesnė, nei 4 mm / 0,16 col. Taip pat pakeiskite pjūklo grandinę, jei pjovikliai įskilę.

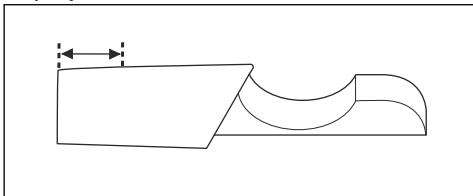

Norint patikrinti kreipiančiąją juostą

1. Įsitinkinkite, kad alyvos kanalas neužblokuotas. Jei reikia, išvalykite.

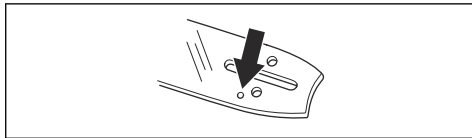

2. Patikrinkite, ar ant kreipiančiosios juostos briaunos nėra šerpetų. Dilde pašalinkite nelygumus.

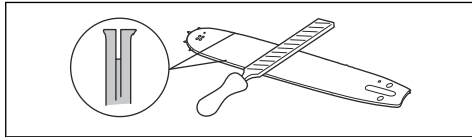

3. Išvalykite kreipiančiosios juostos griovelį.

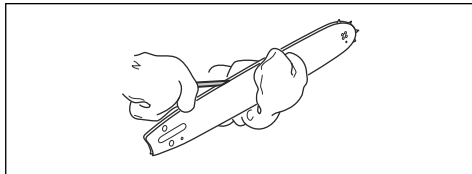

4. Apžiūrėkite, ar nesusidėvėjęs kreipiančiosios juostos griovelis. Jei reikia, pakeiskite kreipiančiąją juostą.

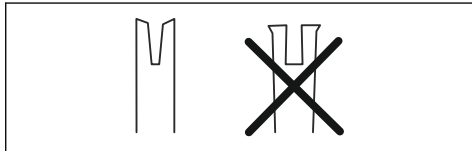

5. Patikrinkite, ar kreipiančiosios juostos galas nėra pažeistas arba labai susidėvėjęs.

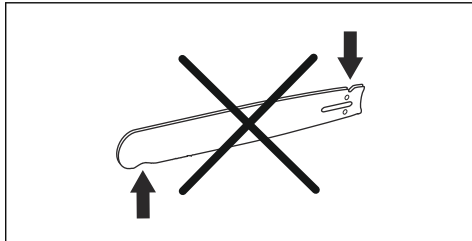

6. Patikrinkite, ar laisvai sukasi juostos žvaigždutė ir ar neužsikimšusi juostos žvaigždutės tepimo anga. Jei reikia, išvalykite ir sutepkite.

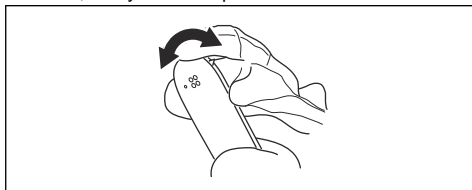

7. Kasdien apsuokite kreipiančiąją juostą, kad ji tarnautų ilgiau.

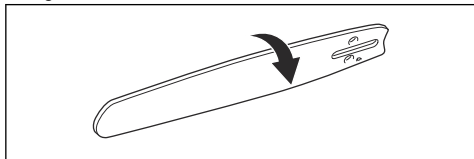

Degalų ir grandinės alyvos bakelių priežiūra

- Reguliariai ištuštinkite ir valykite degalų ir grandinės alyvos bakelius.
- Degalų filtrą keiskite kas metus arba dažniau, jei reikia.



PASTABA: Bakeliuose esantys nešvarumai sąlygoja eksploatacijos sutrikimus.

Grandinės alyvos srauto reguliavimas



PERSPĖJIMAS: Prieš reguliuodami alyvos siurblių, sustabdykite variklį.

1. Sukite alyvos siurblio reguliavimo varžtą. Naudokite atsuktuvą arba veržliaraktį.
 - a) Norėdami sumažinti grandinės alyvos srautą, pasukite reguliavimo varžtą pagal laikrodžio rodyklę.
 - b) Norėdami padidinti grandinės alyvos srautą, pasukite reguliavimo varžtą prieš laikrodžio rodyklę.

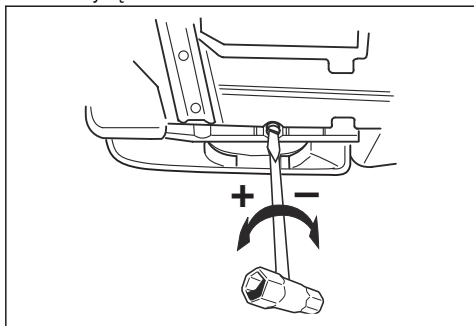

Rekomenduojami alyvos siurblio nustatymai

- Kreipiančiosios juostos ilgis 38-46 cm / 15-18 col.: Vidutinis srautas

- Kreipiančiosios juostos ilgis 50-71 cm / 20-18 col.: Maksimalus srautas

Oro valymo sistema

AirInjection™ yra centrifuginė oro valymo sistema, pašalinanti dulkes ir nešvarumus, kol kietosios dalelės nepasiekė oro filtro. AirInjection™ pailgina oro filtro ir variklio tarnavimo laiką.

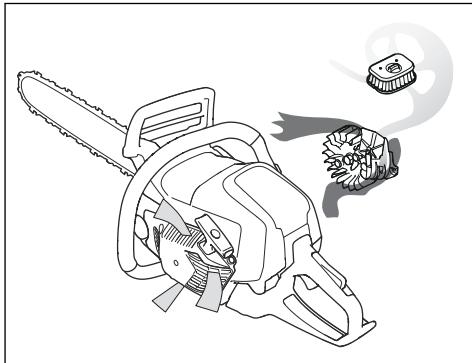

Aušinimo sistemos valymas

Aušinimo sistema užtikrina žemą variklio temperatūrą. Aušinimo sistemą sudaro starterio oro įsiurbimo anga (A), strektys ant smagračio (B), cilindro aušinimo plokštelės (C), aušinimo kanalas (D) ir cilindro gaubtas (E).

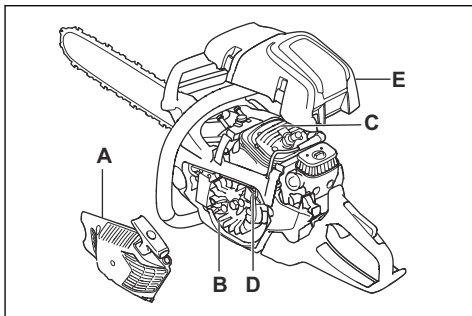

1. Kartą per savaitę ar dažniau, jei būtina, šepetėliu išvalykite aušinimo sistemą.
2. Patikrinkite, ar aušinimo sistema neužteršta ir neužsikūšusi.



PASTABA: Jei aušinimo sistema nešvari ar užsikūšusi, gaminys gali perkaiti ir dėl to sugesti.

Gedimai ir jų šalinimas

Nepavyksta užvesti variklio

Produkto dalys, kurias reikia patikrinti	Galima priežastis	Veiksmas
Starterio strektės	Starterio strektės užblokuotos.	Sureguliuokite arba pakeiskite starterio strektes.
		Nuvalykite sritį aplink strektes.
		Kreipkitės į patvirtintas techninės priežiūros dirbtuves.
Degalų bakelis	Netinkama degalų rūšis.	Ištuštinkite degalų bakelį ir pripilkite tinkamą degalų.
	Degalų bakas pripildytas grandinės alyvos.	Jei pabandėte užvesti produktą, kreipkitės į techninio aptarnavimo atstovą. Jei produkto užvesti nebandėte, ištuštinkite degalų bakelį.
Uždegimas be kibirkšties	Uždegimo žvakė nešvari arba drėgna.	Pasirūpinkite, kad degimo žvakė būtų sausa ir švari.
	Netinkamas tarpas tarp elektrodų.	Išvalykite žvakę. Įsitinkite, kad tarpas tarp elektrodų ir uždegimo žvakė teisinga ir kad naudojama tinkama uždegimo žvakė, rekomenduojamo arba atitinkamo tipo.
		Tinkamo tarpo tarp elektrodų ieškokite <i>Techniniai duomenys psl. 109</i> .
Uždegimo žvakė ir cilindras	Atsileidusi uždegimo žvakė.	Priveržkite uždegimo žvakę.
	Variklis užtvindytas dėl pakartotinių bandymų užvesti su visiškai uždarytomis sklendėmis po uždegimo.	Išimkite ir nuvalykite uždegimo žvakę. Padėkite produktą ant šono, nukreipę uždegimo žvakės angą tolyn nuo savęs. 6-8 kartus patraukite starterio virvės rankeną. Sumontuokite uždegimo žvakę ir užveskite produktą. Žr. <i>Gaminio paleidimas psl. 88</i> .

Variklis užsiveda, tačiau vėl užgęsta.

Produkto dalys, kurias reikia patikrinti	Galima priežastis	Veiksmas
Degalų bakelis	Netinkama degalų rūšis.	Ištuštinkite degalų bakelį ir pripilkite tinkamą degalų.
Karbiuratorius	Laisvosios eigos greitis neteisingas.	Kreipkitės į techninio aptarnavimo atstovą.
Oro filtras	Užsikimšęs oro filtras	Išvalykite arba pakeiskite oro filtrą.

Produkto dalys, kurias reikia patikrinti	Galima priežastis	Veiksmas
Degalų filtras	Užsikimšęs kuro filtras	Kuro filtro keitimas.

Gabenimas ir laikymas

Gabenimas ir laikymas

- Norėdami laikyti ir transportuoti gaminį ir kūrą, įsitikinkite, kad jis neprateka ir neskleidžia išmetamųjų dujų. Žiežirbos arba atvira ugnis, pvz., elektriniai įrenginiai arba džiovintuvai, gali sukelti gaisrą.
- Laikydami ir transportuodami kūrą visada naudokite patvirtintus kontenerius.
- Ištuštinkite degalų ir grandinės alyvos bakelius prieš transportavimą arba ilgalaikį sandėliavimą. Degalus ir grandinės alyvą išpilkite tinkamoje šalinimo vietoje.
- Naudokite produkto transportavimo apsaugą, kad išvengtumėte sužalojimų ar produkto sugadinimo. Nejudanti pjūklo grandinė taip pat gali rimtai sužaloti.
- Nuimkite uždegimo žvakės antgalį nuo uždegimo žvakės ir įjunkite grandinės stabdį.
- Gabendami saugiai pritvirtinkite įrenginį.

Įrenginio paruošimas ilgalaikiam sandėliavimui

- Sustabdykite įrenginį ir prieš išmontuodami palaukite, kol atvės.

- Išmontuokite ir nuvalykite pjūklo grandinę ir kreipiančiosios juostos griovelį.



PASTABA: Nevaloma pjūklo grandinė ir kreipianti juosta gali sustandėti arba užstrigti.

- Uždėkite transportavimo apsaugą.
- Nuvalykite gaminį. Instrukcijas žr. *Techninės priežiūros grafikas psl. 97.*
- Atlikite pilną produkto techninį aptarnavimą.

Šalinimas

- Laikykitės vietinių atliekų tvarkymo reikalavimų ir galiojančių teisės aktų.
- Išpilkite visas chemines medžiagas, pvz., alyvą arba degalus, techninės priežiūros centre arba tinkamoje šalinimo vietoje.
- Kai gaminys nebenaudojamas, nušiuškite jį „Husqvarna“ pardavėjui arba atiduokite jį perdirbimo vietai.

Techniniai duomenys

Techniniai duomenys

	Husqvarna 545 Mark II	Husqvarna 545G Mark II	Husqvarna 550XP Mark II	Husqvarna 550XPG Mark II	Husqvarna 550XP Mark II TrioBrake	Husqvarna 550XPG Mark II TrioBrake
Variklis						
Cilindro darbinis tūris, cm ³	50,1	50,1	50,1	50,1	50,1	50,1
Greitis tuščiajame auge, aps./min.	2800	2800	2800	2800	2800	2800
Maks. variklio galia pagal ISO 7293, kW / AG esant aps./min.	2,7 / 3,6, esant 9900	2,7 / 3,6, esant 9900	3,0 / 4,0, esant 10200	3,0 / 4,0, esant 10200	3,0 / 4,0, esant 10200	3,0 / 4,0, esant 10200

	Husqvarna 545 Mark II	Husqvarna 545G Mark II	Husqvarna 550XP Mark II	Husqvarna 550XPG Mark II	Husqvarna 550XP Mark II TrioBrake	Husqvarna 550XPG Mark II TrioBrake
Uždegimo sistema⁹						
Degimo žvakė	NGK CMR6H	NGK CMR6H	NGK CMR6H	NGK CMR6H	NGK CMR6H	NGK CMR6H
Tarpas tarp elektrođų, mm	0,5	0,5	0,5	0,5	0,5	0,5
Degalų ir tepimo sistema						
Degalų bakelio talpa, litrai/cm ³	0,53/530	0,53/530	0,53/530	0,53/530	0,53/530	0,53/530
Alyvos bakelio talpa, litrai/cm ³	0,32/320	0,32/320	0,32/320	0,32/320	0,32/320	0,32/320
Alyvos siurblio tipas	Reguliuojama	Reguliuojama	Reguliuojama	Reguliuojama	Reguliuojama	Reguliuojama
Svoris						
Svoris, kg	5,3	5,5	5,3	5,5	5,5	5,7
Skleidžiamas triukšmas¹⁰						
Garso galios lygis, matuojamas dB (A)	114	114	115	115	115	115
Garso galios lygis, garantuojamas L_{WA} dB (A)	116	116	117	117	117	117
Garso lygiai¹¹						
Ekvivalentiškas garso slėgio lygis ties dirbančiojo ausimis, dB (A)	106	106	107	107	107	107
Vibracijos lygiai, a_{Hveq}¹²						
Priekinė rankena, m/sek. ²	3,6	3,6	3,3	3,3	3,3	3,3
Galinė rankena, m/sek. ²	4.1	4.1	4,9	4,9	4,9	4,9
Pjūklų grandinė / kreipiančioji juosta						

⁹ Visada naudokite rekomenduojamo tipo žvakes! Netinkamo tipo žvakė gali smarkiai sugadinti stūmoklį ir cilindrą.

¹⁰ Triukšmas, skleidžiamas į aplinką, išmatuotas kaip garso galia (LWA) pagal EB direktyvą 2000/14/EB.

¹¹ Pagal ISO 22868 ekvivalentiškas garso slėgio lygis apskaičiuojamas kaip skirtingų garso slėgio lygių įvairiomis darbo sąlygomis dinaminės svertinės energijos suma. Tipiška ekvivalentiško garso slėgio lygio statistinė sklaida turi standartinį 1 dB (A) nuokrypį.

¹² Pagal ISO 22867 ekvivalentiškas vibracijos lygis apskaičiuojamas kaip vibracijos lygių įvairiomis darbo sąlygomis dinaminės svertinės energijos suma. Pateiktuose atitinkamo vibracijos lygio duomenyse yra 1 m/s² tipiška statistinė sklaida (standartinis nuokrypis).

	Husqvarna 545 Mark II	Husqvarna 545G Mark II	Husqvarna 550XP Mark II	Husqvarna 550XPG Mark II	Husqvarna 550XP Mark II TrioBrake	Husqvarna 550XPG Mark II TrioBrake
Varančiosios žvaigždutės tipas / dantų skaičius	Rim/7	Rim/7	Rim/7	Rim/7	Rim/7	Rim/7
Grandinės greitis esant 133 % maks. galimos variklio galios (m/sek.)	25,4	25,4	26,1	26,1	26,1	26,1

Priedai

Rekomenduojami pjovimo įrenginiai

Grandinių pjūklų modeliai Husqvarna 545 Mark II, 545G Mark II, 550XP Mark II, 550XPG Mark II, 550XP Mark II TrioBrake, 550XPG Mark II TrioBrake įvertinti pagal EN ISO 11681-1:2011 (Darbui miške skirta įranga – grandinių pjūklų saugos reikalavimai ir bandymai) ir atitinka saugos reikalavimus, naudojant toliau nurodytus kreipiamosios juostos ir pjūklo grandinės derinius.

Mažos atatrakos grandinė

Pjūklo grandinė, pažymėta kaip silpno atatrakos smūgio grandinė, tenkina silpno atatrakos smūgio reikalavimus, nurodytus ANSI B175.1-2012.

Atatranka ir pjovimo juostos antgalio spindulys

Pjovimo juostos antgalio-žvaigždutės spindulį lemia dantų skaičius (pvz., 10T). Kietos pjovimo kreipiamosios juostos antgalio spindulys atitinka savo paties dydį. Su nurodyto ilgio pjovimo juostomis galite naudoti mažesnio, nei nurodyta, spindulio antgalį.

Pasižymėkite: Naudingasis pjovimo ilgis paprastai yra 1 coliu trumpesnis už vardinį kreipiančiosios juostos ilgį.

Patvirtinta pjovimo įranga – 545 Mark II ir 545G Mark II						
Kreipiančioji juosta				Pjūklo grandinė		
Ilgis, col./cm	Žingsnis, col.	Plotis, col./mm	Maks. antgalio spindulys	Tipas	Ilgis, varantieji nareliai (vnt.)	Maža atatranka
13/33	0,325	0,050 / 1,3	11 T	Husqvarna SP33G	56	Taip
15/38					64	
16/41					66	
18/46					72	
20/50					80	
13/33	0,325	0,058/1,5	11 T	Husqvarna H25	56	Taip
15/38					64	
16/41			11T arba 12T		66	
18/46					72	
20/50					80	

Patvirtinta pjovimo įranga – 545 Mark II ir 545G Mark II						
Kreipiančioji juosta				Pjūklo grandinė		
Ilgis, col./cm	Žingsnis, col.	Plotis, col./mm	Maks. antgalių spindulys	Tipas	Ilgis, varantieji nareliai (vnt.)	Maža atatranka
13/33	0,325	0,058/1,5	11 T	Husqvarna S35G	56	Taip
15/38					64	
16/41			12T		66	
18/46			34 mm		72	
20/50					80	

Patvirtinta pjovimo įranga – 550XP Mark II, 550XPG Mark II, 550XP Mark II TrioBrake ir 550XPG Mark II TrioBrake							
Kreipiančioji juosta				Pjūklo grandinė			
Ilgis, col./cm	Žingsnis, col.	Plotis, col./mm	Maks. antgalių spindulys	Tipas	Ilgis, varantieji nareliai (vnt.)	Maža atatranka	
13/33	0,325	0,050 / 1,3	11 T	Husqvarna SP33G	56	Taip	
15/38					64		
16/41					66		
18/46					72		
20/50					80		
13/33	0,325	0,058/1,5	11 T	Husqvarna H25	56	Taip	
15/38					11T arba 12T		64
16/41			66				
18/46			72				
20/50			80				
13/33	0,325	0,058/1,5	11 T	Husqvarna H21	56		
15/38					11T arba 12T		64
16/41			66				
18/46			72				
20/50			80				
13/33	0,325	0,058/1,5	11 T	Husqvarna S35G	56	Taip	
15/38					12T		64
16/41			34 mm				66
18/46							72
20/50			80				

Pixel





„Pixel“ – tai lengvesnis siauresnis pjūvius atliekantis ir taip labiau energiją tausojantis pjovimo juostos ir grandinės derinys. Kad būtų užtikrintos šio derinio veikimo savybės, ir pjovimo juosta, ir pjovimo grandinė turi būti „Pixel“ kategorijos. „Pixel“ kategorijos pjovimo įrenginiai žymimi toliau pavaizduotu simboliu.



Šlifavimo įrenginys ir šlifavimo kampas

Pjūklo grandinę galąskite naudodami Husqvarna galandimo šabloną. Husqvarna galandimo šablonas užtikrina, kad pagaląsitate tinkamu kampu. Toliau lentelėje išvardyti dalių numeriai.

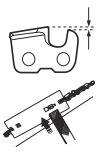
Jei nesate tikri, kaip nustatyti savo gaminio pjūklo grandinės tipą, daugiau informacijos žr. www.husqvarna.com.

					
SP33G	4,8 mm / 3/16 col.	586 93 84-04	0,025 col. / 0,65 mm	30°	60°
H25		505 69 81-09			80°
H21		505 69 81-09			60°
S35G		587 80 91-02			60°

Atitikties deklaracija

ES atitikties deklaracija

Mes, **Husqvarna AB**, SE-561 82 Huskvarna, Švedija, tel. +46-36-146500, atsakingai patvirtiname, kad gaminy:

Aprašymas	Grandininis pjūklas miško priežiūros darbams
Gamintojas	Husqvarna
Tipas / modelis	545 Mark II, 545G Mark II, 550XP Mark II, 550XPG Mark II, 550XP Mark II TrioBrake, 550XPG Mark II TrioBrake
Identifikacijos numeris	Serijos numeriai nuo šios datos: 2018 ir vėlesni

visiškai atitinka šias ES direktyvas ir reglamentus:

Reglamentas	Aprašymas
2006/42/EB	„dėl mašinų“
2014/30/ES	„dėl elektromagnetinio suderinamumo“
2000/14/EB	„dėl į aplinką skleidžiamo triukšmo“
2011/65/ES	„dėl tam tikrų pavojingų medžiagų naudojimo elektros ir elektroninėje įrangoje apribojimo“

ir kad laikomasi šių standartų ir (arba) techninių specifikacijų: EN ISO 12100:2010, EN ISO 14982:2009, EN IEC 63000:2018, EN ISO 11681-1:2011.

Notifikuotoji įstaiga: 0404, RISE SMP Svensk Maskinprovning AB, Box 7035, SE-750 07 Uppsala, Sweden „Husqvarna AB“ vardu atliko EB tipo patikrą pagal Mašinų direktyvos (2006/42/EB) 12 straipsnio 3b punkto IX priedą.

Sertifikato numeris: 0404/18/2514

0404, RISE SMP Svensk Maskinprovning AB, Box 7035, SE-750 07 Uppsala, Sweden patvirtino atitiktį Tarybos direktyvai 2000/14/EB; atitikties įvertinimo procedūra: V priedas.

Daugiau informacijos apie triukšmo emisiją žr. *Techniniai duomenys psl. 109*.

Huskvarna, 2021-12-29

Stefan Holmberg

Mokslinių tyrimų ir plėtros direktorius, technologijų vadyba

„Husqvarna AB“

Atsakingas už techninę dokumentaciją



Husqvarna®

www.husqvarna.com

Originalaaijuhend
Lietošanas pamācība
Originalios instrukcijos

1142887-40



2023-01-31